

DEWALT®

XR LI-ION

588779 - 94 CZ

Přeloženo z originálního návodu

DCP580

Obr. 1

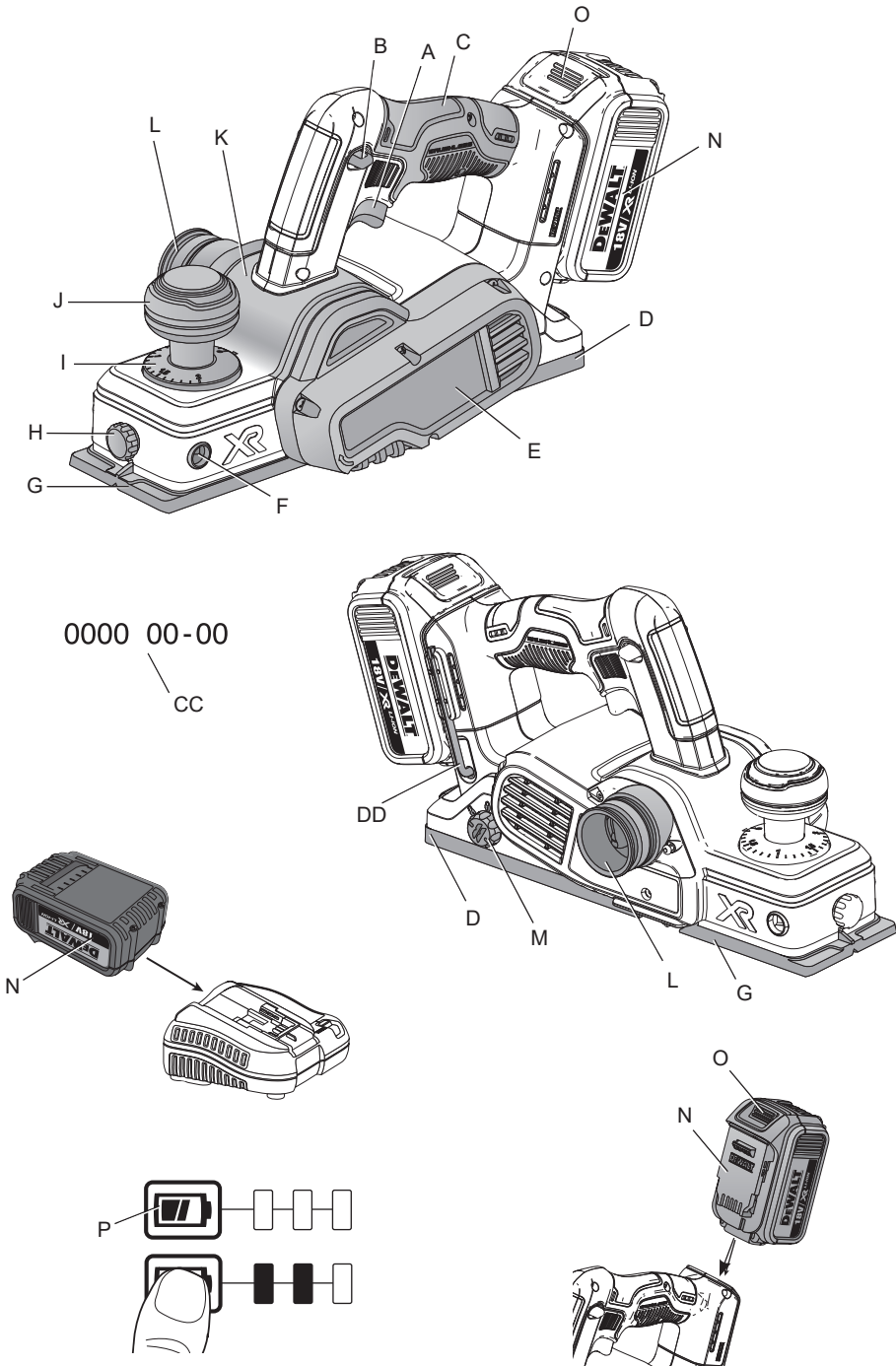

Obr. 2

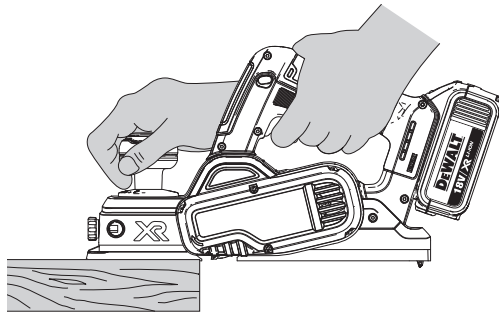

Obr. 3

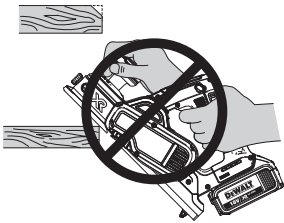

Obr. 4



Obr. 5

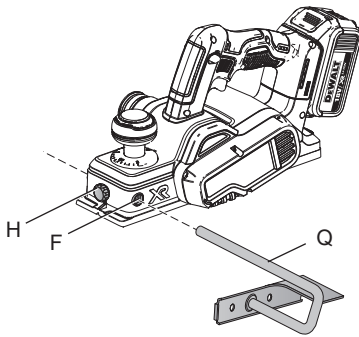

Obr. 6

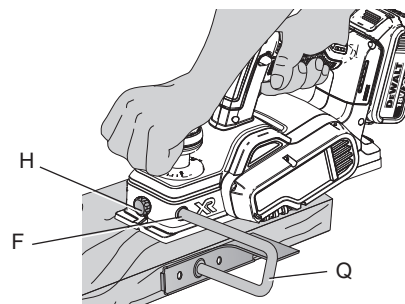

Obr. 7

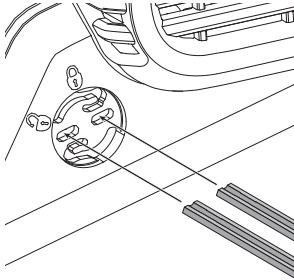

Obr. 8A

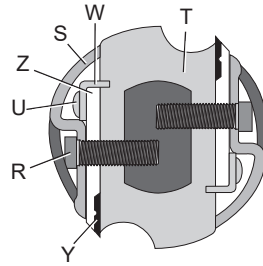

Obr. 8B

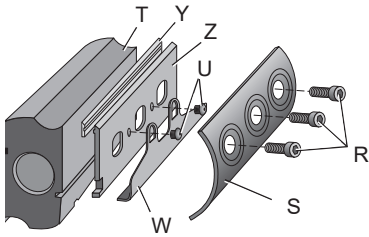

Obr. 8C

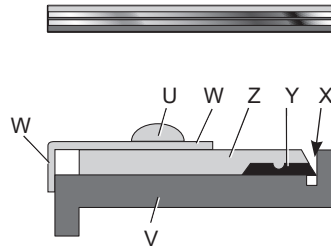

Obr. 9

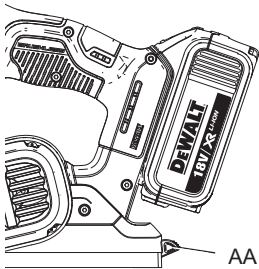

Obr. 10

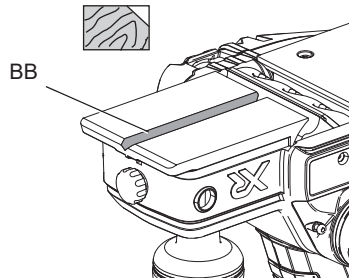

Obr. 11A

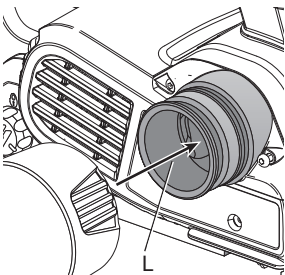

Obr. 11B

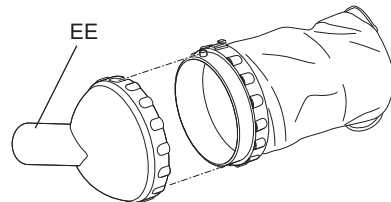

RUČNÍ HOBLÍK 18 V NAPÁJENÝ BATERIÍ DCP580

Blahopřejeme Vám!

Zvolili jste si nářadí značky DEWALT. Léta zkušeností, důkladný vývoj výrobků a inovace vytvořily ze společnosti DEWALT jednoho z nejspolehlivějších partnerů pro uživatele profesionálního elektrického nářadí.

Technické údaje

| | | DCP580 |
|---|-------------------|--------|
| Napájecí napětí | V | 18 |
| Typ | | 1 |
| Typ baterie | | Li-Ion |
| Otáčky naprázdno | min ⁻¹ | 15 000 |
| Hloubka hoblování | mm | 2 |
| Šířka hoblování | mm | 82 |
| Hmotnost (bez baterie) | kg | 2,5 |
| Hodnoty týkající se hlučnosti a vibrací (prostorový vektorový součet) podle normy EN60745-2-14: | | |
| L _{PA} (hladina akustického tlaku) | dB(A) | 88 |
| L _{WA} (hladina akustického výkonu) | dB(A) | 99 |
| K (odchylka uvedené hodnoty týkající se hluku) | dB(A) | 3 |
| Hodnota vibrací a _h = | m/s ² | < 2,5 |
| Odchylka K = | m/s ² | 1,5 |

Velikost vibrací uvedená v tomto dokumentu byla měřena podle normalizovaných požadavků, které jsou uvedeny v normě EN60745 a může být použita pro srovnání jednoho nářadí s ostatními. Tato hodnota může být použita pro předběžný odhad vibrací působících na obsluhu.



VAROVÁNÍ: Deklarované hodnoty vibrací se vztahují na určené standardní použití tohoto nářadí. Je-li ovšem nářadí použito pro různé aplikace s rozmanitým příslušenstvím nebo je-li prováděna jeho nedostatečná údržba, velikost vibrací může být odlišná. Tak se může během celkové pracovní doby značně prodloužit doba působení vibrací na obsluhu.

Odhad míry působení vibrací na obsluhu by měl také počítat s dobou, kdy je nářadí vypnuto nebo kdy je v chodu naprázdno a neprovádí žádnou práci. Během celkové pracovní doby se tak může doba působení vibrací na obsluhu značně zkrátit.

Zjistěte si další doplňková bezpečnostní opatření, která chrání obsluhu před účinkem vibrací, jako jsou: údržba nářadí a jeho příslušenství, udržování rukou v teple, organizace způsobů práce.

| Baterie | DCB180 | DCB181 | DCB182 |
|-----------------|--------|--------|--------|
| Typ baterie | Li-Ion | Li-Ion | Li-Ion |
| Napájecí napětí | V | 18 | 18 |
| Kapacita | Ah | 3,0 | 1,5 |
| Hmotnost | kg | 0,64 | 0,35 |

| Baterie | DCB183/B | DCB184/B | DCB185 |
|-----------------|----------|-----------|-----------|
| Typ baterie | Li-Ion | Li-Ion | Li-Ion |
| Napájecí napětí | V | 18 | 18 |
| Kapacita | Ah | 2,0 | 5,0 |
| Hmotnost | kg | 0,40/0,45 | 0,62/0,67 |

| Nabíječka | | DCB105 | |
|---------------------------------|-----|-----------------------|-------------------------|
| Napětí sítě | V | 230 | |
| Typ baterie | | 10,8/14,4/18 V Li-Ion | |
| Přibližná doba nabíjení baterie | min | 25 (1,3 Ah) | 30 (1,5 Ah) 40 (2,0 Ah) |
| | | 55 (3,0 Ah) | 70 (4,0 Ah) 90 (5,0 Ah) |
| Hmotnost | kg | 0,49 | |

| Nabíječka | | DCB107 | |
|---------------------------------|-----|-----------------------|---------------------------|
| Napětí sítě | V | 230 | |
| Typ baterie | | 10,8/14,4/18 V Li-Ion | |
| Přibližná doba nabíjení baterie | min | 60 (1,3 Ah) | 70 (1,5 Ah) 90 (2,0 Ah) |
| | | 140 (3,0 Ah) | 185 (4,0 Ah) 240 (5,0 Ah) |
| Hmotnost | kg | 0,29 | |

| Nabíječka | | DCB112 | |
|---------------------------------|-----|-----------------------|---------------------------|
| Napětí sítě | V | 230 | |
| Typ baterie | | 10,8/14,4/18 V Li-Ion | |
| Přibližná doba nabíjení baterie | min | 40 (1,3 Ah) | 45 (1,5 Ah) 60 (2,0 Ah) |
| | | 90 (3,0 Ah) | 120 (4,0 Ah) 150 (5,0 Ah) |
| Hmotnost | kg | 0,36 | |

| Nabíječka | | DCB113 | |
|---------------------------------|-----|-----------------------|---------------------------|
| Napětí sítě | V | 230 | |
| Typ baterie | | 10,8/14,4/18 V Li-Ion | |
| Přibližná doba nabíjení baterie | min | 30 (1,3 Ah) | 35 (1,5 Ah) 50 (2,0 Ah) |
| | | 70 (3,0 Ah) | 100 (4,0 Ah) 120 (5,0 Ah) |
| Hmotnost | kg | 0,4 | |

| Nabíječka | | DCB115 | |
|---------------------------------|-----|-----------------------|-------------------------|
| Napětí sítě | V | 230 | |
| Typ baterie | | 10,8/14,4/18 V Li-Ion | |
| Přibližná doba nabíjení baterie | min | 22 (1,3 Ah) | 22 (1,5 Ah) 30 (2,0 Ah) |
| | | 45 (3,0 Ah) | 60 (4,0 Ah) 75 (5,0 Ah) |
| Hmotnost | kg | 0,5 | |

| Pojistky: | | |
|------------------------|--------------|----------------------------------|
| Evropa | Nářadí 230 V | 10 A v napájecí síti |
| Velká Británie a Irsko | Nářadí 230 V | 3 A v zástrčce napájecího kabelu |

Definice: Bezpečnostní pokyny

Níže uvedené definice popisují stupeň závažnosti každého označení. Přečtěte si pozorně návod k obsluze a věnujte pozornost těmto symbolům.



NEBEZPEČÍ: Označuje bezprostředně hrozící rizikovou situaci, která, není-li jí zabráněno, povede k způsobení vážného nebo smrtelného zranění.



VAROVÁNÍ: Označuje potenciálně rizikovou situaci, která, není-li jí zabráněno, může vést k vážnému nebo smrtelnému zranění.



UPOZORNĚNÍ: Označuje potenciálně rizikovou situaci, která, není-li jí zabráněno, může vést k lehkému nebo středně vážnému zranění.

POZNÁMKA: Označuje postup nesouvisející se způsobením zranění, který, není-li mu zabráněno, může vést k poškození nářadí.



Upozorňuje na riziko úrazu

elektrickým proudem.



Upozorňuje na riziko vzniku požáru.

Prohlášení o shodě - EC

SMĚRNICE PRO STROJNÍ ZAŘÍZENÍ



RUČNÍ HOBLÍK DCP580

Společnost DEWALT tímto prohlašuje, že tyto výrobky popisované v části **Technické údaje** splňují požadavky následujících norem: 2006/42/EC, EN60745-1:2009+A11:2010, EN60745-2-14:2009+A2:2010.

Tyto výrobky splňují také požadavky směrnice 2004/108/EC (do 19. 4. 2016), 2014/30/EU (od 20. 4. 2016) a 2011/65/EU. Další informace vám poskytne zástupce společnosti DEWALT na následující adrese nebo na adresách, které jsou uvedeny na zadní straně tohoto návodu.

Níže podepsaná osoba je odpovědná za sestavení technických údajů a provádí toto prohlášení v zastoupení společnosti DEWALT.



Markus Rempel
Ředitel technického oddělení
DEWALT, Richard-Klinger-Straße 11,
D-65510, Idstein, Germany
15. 2. 2016



VAROVÁNÍ: Z důvodu omezení rizika zranění si přečtěte tento návod k obsluze.

Všeobecné bezpečnostní pokyny pro práci s elektrickým nářadím



VAROVÁNÍ: Přečtěte si všechny bezpečnostní pokyny a bezpečnostní výstrahy. Nedodržení uvedených varování a pokynů může vést k úrazu elektrickým proudem, požáru a vážnému zranění.

VEŠKERÁ BEZPEČNOSTNÍ VAROVÁNÍ A POKYNY USCHOVEJTE PRO DALŠÍ POUŽITÍ

Termín „elektrické nářadí“ ve všech upozorněních odkazuje na vaše nářadí napájené ze sítě (je opatřeno napájecím kabelem) nebo nářadí napájené baterií (bez napájecího kabelu).

1) BEZPEČNOST NA PRACOVÍŠTI

- Udržujte pracovní prostor v čistotě a dobře osvětlený.** Přeplněný a neosvětlený pracovní prostor může vést k způsobení úrazů.
- Nepracujte s elektrickým nářadím ve výbušném prostředí, jako jsou například prostory s výskytem hořlavých kapalin, plynů nebo prašných látek.** V elektrickém nářadí dochází k jiskření, které může způsobit vznícení hořlavého prachu nebo výparů.
- Při práci s nářadím zajistěte bezpečnou vzdálenost dětí a ostatních osob.** Rozptylování může způsobit ztrátu kontroly nad nářadím.

2) ELEKTRICKÁ BEZPEČNOST

- Zástrčka napájecího kabelu nářadí musí odpovídat zásuvce. Zástrčku nikdy žádným způsobem neupravujte. Nepoužívejte u uzemněného elektrického nářadí žádné upravené zástrčky.** Neupravované zástrčky a odpovídající zásuvky snižují riziko způsobení úrazu elektrickým proudem.
- Nedotýkejte se uzemněných povrchů, jako jsou například potrubí, radiátory, elektrické sporáky a chladničky.** Při uzemnění vašeho těla vzrůstá riziko úrazu elektrickým proudem.
- Nevystavujte elektrické nářadí dešti nebo vlhkému prostředí.** Vnikne-li do elektrického nářadí voda, zvýší se riziko úrazu elektrickým proudem.
- S napájecím kabelem zacházejte opatrně. Nikdy nepoužívejte napájecí kabel k přenášení nebo posouvání nářadí a netahejte za něj, chcete-li nářadí odpojit od elektrické sítě. Zabraňte kontaktu kabelu s mastnými, horkými a ostrými předměty nebo pohyblivými částmi.** Poškozený nebo zauzlený napájecí kabel zvyšuje riziko úrazu elektrickým proudem.
- Při práci s nářadím venku používejte prodlužovací kabely určené pro venkovní použití.** Použití kabelu pro venkovní použití snižuje riziko úrazu elektrickým proudem.
- Musíte-li s elektrickým nářadím pracovat ve vlhkém prostředí, použijte napájecí zdroj s proudovým chráničem (RCD).** Použití proudového chrániče (RCD) snižuje riziko úrazu elektrickým proudem.

3) BEZPEČNOST OBSLUHY

- Zůstaňte stále pozorní, sledujte, co provádíte a při práci s nářadím pracujte s rozvahou. Nepracujte s elektrickým nářadím, jste-li unavení nebo jste-li pod vlivem drog, alkoholu nebo léků.** Chvilka nepozornosti při práci s elektrickým nářadím může vést k vážnému úrazu.
- Používejte prvky osobní ochrany. Vždy používejte ochranu zraku.** Ochranné prostředky jako respirátor, neklouzavá pracovní obuv, přilba a chrániče sluchu, používané v příslušných podmínkách, snižují riziko poranění osob.

- c) **Zabraňte náhodnému spuštění. Před připojením zdroje napětí nebo před vložením baterie a před zvednutím nebo přenášením nářadí zkontrolujte, zda je spínač v poloze vypnuto.** Přenášení elektrického nářadí s prstem na spínači nebo připojení nářadí k napájecímu zdroji, je-li spínač nářadí v poloze zapnuto, může způsobit úraz.
- d) **Před spuštěním nářadí vždy odstraňte všechny klíče nebo seřizovací přípravky.** Seřizovací klíče ponechané na nářadí mohou být zachyceny rotujícími částmi nářadí a mohou způsobit úraz.
- e) **Nepřekávejte sami sobě. Při práci vždy udržujte vhodný a pevný postoj.** Tak je umožněna lepší ovladatelnost nářadí v neočekávaných situacích.
- f) **Vhodně se oblékejte. Nenoste volný oděv nebo šperky. Dbejte na to, aby se vaše vlasy, oděv a rukavice nedostaly do kontaktu s pohyblivými částmi.** Volný oděv, šperky nebo dlouhé vlasy mohou být pohyblivými díly zachyceny.
- g) **Pokud jsou zařízení vybavena adaptérem pro připojení odsávacího zařízení, zajistěte jeho správné připojení a řádnou funkci.** Použití těchto zařízení může snížit nebezpečí týkající se prachu.

4) POUŽITÍ ELEKTRICKÉHO NÁŘADÍ A JEHO ÚDRŽBA

- a) **Nepřetěžujte elektrické nářadí. Používejte pro prováděnou práci správný typ nářadí.** Při použití správného typu nářadí bude práce provedena lépe a bezpečněji.
- b) **Nelze-li spínač nářadí zapnout a vypnout, s nářadím nepracujte.** Každé elektrické nářadí s nefunkčním spínačem je nebezpečné a musí být opraveno.
- c) **Před seřizováním nářadí, před výměnou příslušenství nebo pokud nářadí nepoužíváte, odpojte zástrčku napájecího kabelu od zásuvky nebo z nářadí vyjměte baterii.** Tato preventivní bezpečnostní opatření snižují riziko náhodného spuštění nářadí.
- d) **Pokud nářadí nepoužíváte, uložte jej mimo dosah dětí a zabraňte tomu, aby bylo toto nářadí použito osobami, které nejsou seznámeny s jeho obsluhou nebo s tímto návodem.** Elektrické nářadí je v rukou nekvalifikované obsluhy nebezpečné.

- e) **Provádějte údržbu elektrického nářadí. Zkontrolujte vychýlení nebo zablokování pohyblivých částí, poškození jednotlivých dílů a jiné okolnosti, které mohou ovlivnit chod nářadí. Pokud je nářadí poškozeno, nechejte jej opravit.** Mnoho nehod bývá způsobeno zanedbanou údržbou nářadí.
- f) **Řezné nástroje udržujte ostré a čisté.** Řádně udržované řezné nástroje s ostrými řeznými bity jsou méně náchylné k zanášením nečistotami a lépe se s nimi pracuje.
- g) **Elektrické nářadí, příslušenství, držáky nástrojů atd., používejte podle těchto pokynů a berte v úvahu podmínky pracovního prostředí a práci, kterou budete provádět.** Použití elektrického nářadí k jiným účelům, než k jakým je určeno, může být nebezpečné.

5) POUŽITÍ NÁŘADÍ NAPÁJENÉHO BATERIÍ A JEHO ÚDRŽBA

- a) **Nabíjejte pouze v nabíječce určené výrobcem.** Nabíječka vhodná pro jeden typ baterie může při vložení jiného nevhodného typu baterie způsobit požár.
- b) **Používejte výhradně baterie doporučené výrobcem nářadí.** Použití jiných typů baterií může způsobit vznik požáru nebo zranění.
- c) **Pokud baterii nepoužíváte, uložte ji mimo dosah kovových předmětů, jako jsou kancelářské sponky, mince, klíče, hřebíky, šroubky nebo jiné drobné kovové předměty, které mohou způsobit zkratování jejich kontaktů.** Zkratování kontaktů baterie může vést k způsobení popálenin nebo požáru.
- d) **V nevhodných podmínkách může z baterie unikat kapalina. Vyvarujte se kontaktu s touto kapalinou. Dojde-li k náhodnému kontaktu s touto kapalinou, zasažené místo omyjte vodou. Při zasažení očí potřísněné místo omyjte a vyhledejte lékařskou pomoc.** Unikající kapalina z baterie může způsobit podráždění pokožky nebo popáleniny.

6) OPRAVY

- a) **Svěřte opravu vašeho elektrického nářadí pouze osobě s příslušnou kvalifikací, která bude používat výhradně originální náhradní díly.** Tím zajistíte bezpečný provoz nářadí.

Specifické doplňkové bezpečnostní předpisy pro hoblíky

- **Před odložením hoblíku počkejte, dokud se nůž zcela nezastaví.** Odkrytý nůž se může zachytit o povrch, na který hoblík odkládáte, což může vést ke ztrátě kontroly a vážnému úrazu.
- **Pro zajištění a upnutí obrobku k pracovnímu stolu používejte svorky nebo jiné vhodné prostředky.** Držení obrobku rukou nebo opření obrobku o vlastní tělo je nestabilní a může vést k ztrátě kontroly.
- **Používejte masku proti prachu.**
- **Držte elektrické nářadí pouze za izolované povrchy, protože se nůž může dostat do kontaktu s ukrytými vodiči.** Při kontaktu s „živým“ vodičem způsobí neizolované kovové části nářadí obsluze úraz elektrickým proudem.

Zbytková rizika

Přestože jsou dodržovány příslušné bezpečnostní předpisy a jsou používána bezpečnostní zařízení, určitá zbytková rizika nemohou být vyloučena. Tato rizika jsou následující:

- Poškození sluchu.
- Riziko zranění způsobeného odlétávajícími částicemi.
- Riziko popálení způsobeného kontaktem s horkým příslušenstvím, které se zahřálo během použití.
- Riziko zranění způsobeného dlouhodobým použitím výrobku.

Štítky na nářadí

Na tomto nářadí jsou následující piktogramy:



Před použitím si přečtěte návod k obsluze.



Používejte ochranu sluchu.



Používejte ochranu zraku.

UMÍSTĚNÍ DATOVÉHO KÓDU (OBR. 1)

Datový kód (CC), který obsahuje také rok výroby, je vytištěn na krytu nářadí.

Příklad:

2016 XX XX
Rok výroby

Důležité bezpečnostní pokyny pro všechny nabíječky

TYTO POKYNY USCHOVEJTE: Tento návod obsahuje důležité bezpečnostní a provozní pokyny pro kompatibilní nabíječky (viz **Technické údaje**).

- **Před použitím nabíječky si přečtěte všechny pokyny a výstražná upozornění nacházející se na nabíječce, na baterii a na výrobku, který tuto baterii používá.**



VAROVÁNÍ: Nebezpečí úrazu elektrickým proudem. Dbejte na to, aby se do nabíječky nedostala žádná kapalina. Mohlo by dojít k úrazu elektrickým proudem.



VAROVÁNÍ: Doporučujeme vám používat proudový chránič (RCD) s citlivostí minimálně 30 mA.



UPOZORNĚNÍ: Riziko popálení. Nabíjejte pouze nabíjecí baterie DEWALT, aby bylo sníženo riziko poranění. Jiné typy baterií mohou prasknout, což může vést k zranění osob nebo k hmotným škodám.



UPOZORNĚNÍ: Děti musí být pod dozorem, aby bylo zajištěno, že si s tímto zařízením nebudou hrát.

POZNÁMKA: V určitých podmínkách, kdy je nabíječka připojena k napájecímu napětí, může dojít ke zkratování nabíjecích kontaktů uvnitř nabíječky cizími předměty. Cizí vodivé předměty a materiály, jako jsou ocelová vlna (drátěnka), hliníkové fólie nebo jakékoli částičky kovu, se nesmí dostat do vnitřního prostoru nabíječky. Není-li v úložném prostoru nabíječky umístěna žádná baterie, vždy odpojte napájecí kabel nabíječky od sítě. Dříve, než budete provádět čištění nabíječky, odpojte ji od sítě.

- **NEPOKOUŠEJTE SE nabíjet baterie pomocí jiné nabíječky, než je nabíječka uvedená v tomto návodu.** Nabíječka i baterie jsou specificky navrženy tak, aby mohly pracovat dohromady.

- **Tyto nabíječky nejsou určeny pro žádné jiné použití, než je nabíjení nabíjecích baterií DEWALT. Jakékoli jiné použití může vést k způsobení požáru nebo k úrazu elektrickým proudem.**
- **Nevystavujte nabíječku působení deště nebo sněhu.**
- **Při odpojování nabíječky od zásuvky vždy uchopte zástrčku a netahejte za kabel. Tímto způsobem zabráníte poškození zástrčky a napájecího kabelu.**
- **Ujistěte se, zda je napájecí kabel veden tak, abyste po něm nešlapali, nezakopávali o něj a aby nedocházelo k jeho poškození nebo nadměrnému zatížení.**
- **Není-li to naprosto nutné, nepoužívejte prodlužovací kabel. Použití nesprávného prodlužovacího kabelu by mohlo vést k způsobení požáru nebo k úrazu elektrickým proudem.**
- **Nepokládejte na nabíječku žádné předměty a neumísťujte nabíječku na měkký povrch, na kterém by mohlo dojít k zablokování větracích drážek, což by způsobilo nadměrné zvýšení teploty uvnitř nabíječky. Umístěte nabíječku na taková místa, která jsou mimo dosah zdrojů tepla. Odvod tepla z nabíječky je prováděn přes drážky v horní a spodní části krytu nabíječky.**
- **Nepoužívejte nabíječku s poškozeným napájecím kabelem nebo s poškozenou zástrčkou - zajistěte okamžitou výměnu poškozených částí.**
- **Nepoužívejte nabíječku, došlo-li k prudkému nárazu do nabíječky, k jejímu pádu nebo k jejímu poškození jiným způsobem. Opravu svěřte autorizovanému servisu.**
- **Neprovádějte demontáž nabíječky. Je-li nutné provedení opravy nebo údržby, svěřte tento úkon autorizovanému servisu. Nesprávně provedená opětovná montáž může vést k způsobení požáru nebo k úrazu elektrickým proudem.**
- **Dojde-li k poškození napájecího kabelu, musí být ihned vyměněn výrobcem, autorizovaným servisem nebo jinou kvalifikovanou osobou, aby bylo zabráněno jakémukoli riziku.**
- **Před čištěním nabíječku vždy odpojte od elektrické sítě. Tímto způsobem omezíte riziko úrazu elektrickým proudem. Vyjmutí baterie toto riziko nesníží.**

- **NIKDY se nepokoušejte spojit dvě nabíječky dohromady.**
- **Tato nabíječka je určena pro použití se standardním napětím elektrické sítě 230 V. Nepokoušejte se nabíječku použít s jiným napájecím napětím. Tato nabíječka není určena pro vozidla.**

TYTO POKYNY USCHOVEJTE

Nabíječky

Nabíječky DCB105, DCB107, DCB112, DCB113 a DCB115 mohou nabíjet baterie XR Li-Ion s napájecím napětím 10,8 V, 14,4 V a 18 V (DCB140, DCB141, DCB142, DCB143, DCB144, DCB145, DCB180, DCB181, DCB182, DCB183, DCB183B, DCB184, DCB184B a DCB185).

Nabíječky DEWALT nemusí být žádným způsobem seřizovány a jsou zkonstruovány tak, aby byla zajištěna jejich co nejjednodušší obsluha.











Postup nabíjení (obr. 1)

1. Před vložením baterie připojte nabíječku k odpovídající síťové zásuvce.
2. Vložte baterii (N) do nabíječky. Červený indikátor (nabíjení) začne blikat, což bude indikovat zahájení procesu nabíjení.
3. Ukončení nabíjení bude indikováno trvalým rozsvícením červené kontrolky. Baterie je zcela nabitá a může být okamžitě použita nebo může být ponechána v nabíječce.

POZNÁMKA: Z důvodu zajištění maximální výkonnosti a životnosti baterií Li-Ion tyto baterie před prvním použitím zcela nabijte.

Průběh nabíjení

Stav nabití baterie je podrobně popsán v níže uvedené tabulce.

| Indikátory nabíjení: DCB105 | |
|---|--|
|  | nabíjení - - - - - |
|  | zcela nabitó ————— |
|  | prodleva zahřátá/studená baterie - . - . - . - . |
|  | vyměňte baterii |
| Indikátory nabíjení: DCB107, DCB112, DCB113, DCB115 | |
|  | nabíjení - - - - -  |
|  | zcela nabitó —————  |
|  | prodleva zahřátá/studená baterie* - - - - - —————  |

***DCB107, DCB112, DCB113, DCB115:** Červená kontrolka bude stále blikat, ale během tohoto procesu bude svítit také žlutá kontrolka. Jakmile baterie dosáhne odpovídající teploty, žlutá kontrolka zhasne a nabíječka zahájí nabíjení.

V kompatibilní nabíječce (nabíječkách) nebude vadná baterie nabíjena. Nabíječka bude signalizovat vadnou baterii nerozsvícením kontrolky nabíjení nebo způsobem blikání, který určuje závadu baterie nebo nabíječky.

POZNÁMKA: To může také znamenat závadu vnabíječce.

Pokud nabíječka signalizuje závadu, předejte ji společně s baterií do autorizovaného servisu k otestování.

PRODLEVA ZAHŘÁTÁ/STUDENÁ BATERIE

Jakmile bude nabíječka detekovat příliš vysokou nebo příliš nízkou teplotu baterie, automaticky zahájí režim prodleva zahřátá/studená baterie a pozastaví nabíjení, dokud baterie nedosáhne odpovídající teploty. Potom nabíječka automaticky přejde do režimu nabíjení. Tato funkce maximálně prodlužuje provozní životnost baterie.

Studená baterie se nabíjí přibližně poloviční rychlostí než zahřátá baterie. Baterie se bude během celého nabíjecího procesu nabíjet pomalejší rychlostí a nevrátí se na maximální rychlost nabíjení ani v případě, je-li zahřátá.

POUZE BATERIE TYPU LI-ION

Náradí XR Li-Ion jsou vybavena systémem elektronické ochrany, která chrání baterii před přetížením, přehřátím a úplným vybitím.

Při aktivaci systému této elektronické ochrany se náradí automaticky vypne. Dojde-li k této situaci, vložte baterii Li-Ion do nabíječky a nechejte ji zcela nabít.

Důležité bezpečnostní pokyny pro všechny baterie

Objednáváte-li náhradní baterii, nezapomeňte do objednávky doplnit katalogové číslo a napájecí napětí baterie.

Po dodání není baterie zcela nabita. Před použitím nabíječky a baterie si nejdříve přečtěte níže uvedené bezpečnostní pokyny. Při nabíjení potom postupujte podle uvedených pokynů.

PŘEČTĚTE SI VŠECHNY POKYNY

- **Nenabíjejte a nepoužívejte baterie ve výbušném prostředí, jako jsou například prostory s výskytem hořlavých kapalin, plynů nebo prašných látek.** Vložení nebo vyjmutí baterie z nabíječky může způsobit jiskření a vznícení prachu nebo výparů.
- **Nikdy nevkládejte baterii do nabíječky násilím. Baterii nikdy žádným způsobem neupravujte, aby mohla být nabíjena v jiné nabíječce, protože by mohlo dojít k prasknutí jejího obalu a k následnému vážnému zranění.**
- **Nabíjejte baterie pouze v nabíječkách DEWALT.**
- **NESTŘÍKEJTE** na baterie vodu a neponořujte je do vody nebo do jiných kapalin.
- **Neskladujte a nepoužívejte náradí a baterie na místech, kde může teplota dosáhnout nebo přesáhnout 40 °C (jako jsou venkovní boudy nebo plechové stavby v letním období).**



VAROVÁNÍ: Nikdy se nepokoušejte baterii z jakéhokoli důvodu rozebírat. Je-li obal baterie prasklý nebo poškozený, nevkládejte baterii do nabíječky. Zabraňte pádu, rozdrčení nebo poškození baterie. Nepoužívejte baterie nebo nabíječky, u kterých došlo k nárazu, pádu nebo jinému poškození (například propichnutí hřebíkem, zásah kladivem, rozšlápnutí). Mohlo by dojít k úrazu elektrickým proudem. Poškozená baterie by měla být vrácena do autorizovaného servisu, kde bude zajištěna její recyklace.



UPOZORNĚNÍ: Není-li náradí používáno, při odkládání postavte náradí na stabilní povrch tak, aby nemohlo dojít k jeho pádu. Některá náradí s velkou baterií budou stát na baterii ve svislé poloze, ale může dojít k jejich snadnému převrtnutí.

SPECIFICKÉ BEZPEČNOSTNÍ POKYNY PRO BATERIE LITHIUM-ION (LI-ION)

- **Nespalujte tyto baterie, i když jsou vážně poškozeny nebo zcela opotřebovány.** Baterie může v ohni explodovat. Při spalování baterie typu Li-Ion dochází k vytváření toxických výparů a látek.

- **Dojde-li ke kontaktu obsahu baterie s pokožkou, okamžitě zasažené místo opláchněte mýdlem a vodou.** Dostane-li se vám kapalina z baterie do očí, vyplachujte otevřené oči vodou zhruba 15 minut nebo po dobu, dokud podráždění neustane. Je-li nutné lékařské ošetření, elektrolytem baterie je směs tekutých organických uhličitánů a solí lithia.
- **Obsah otevřených článků baterie může způsobit potíže s dýcháním.** Zajistěte přísun čerstvého vzduchu. Jestliže potíže stále přetrvávají, vyhledejte lékařské ošetření.



VAROVÁNÍ: Riziko popálení. Kapalina z baterie se může vznítit, dojde-li k jejímu kontaktu s plamenem nebo se zdrojem jiskření.

Přeprava

BATERIE DEWALT splňují požadavky všech platných předpisů pro přepravu, které jsou předepsány v průmyslových a právních normách, které zahrnují doporučení OSN pro přepravu nebezpečného zboží - Předpisy asociace pro mezinárodní leteckou dopravu nebezpečného zboží (IATA), Mezinárodní předpisy pro námořní přepravu nebezpečného zboží (IMDG) a Evropská dohoda týkající se mezinárodní silniční přepravy nebezpečného zboží (ADR). Články a baterie Li-Ion byly testovány podle požadavků části 38.3, která je uvedena v příručce testů a kritérií dokumentu Doporučení OSN pro přepravu nebezpečného zboží.

Ve většině případů bude přeprava baterií DEWALT vyjmuta z klasifikace plně regulovaná přeprava nebezpečného materiálu třídy 9. V zásadě platí dva případy, které vyžadují přepravu třídy 9:

1. Letecká přeprava více než dvou baterií DEWALT Li-Ion, pokud toto balení obsahuje pouze baterie (žádné nářadí), a
2. Jakákoli zásilka obsahující baterie Li-Ion, jejichž energetický výkon je větší než 100 watthodin (Wh). Na všech bateriích Li-Ion je na obalu uveden energetický výkon ve watthodinách.

Bez ohledu na to, zda je zásilka považována za zásilku s výjimkou nebo plně regulovanou zásilku, povinností dopravce je postupovat podle nejnovějších předpisů týkajících se balení, označování a vyžadované dokumentace.

Při přepravě baterií může případně dojít k způsobení požáru, pokud se kontakty baterie dostanou náhodně do styku s vodivými materiály. Při přepravě baterie se ujistěte, zda jsou kontakty baterie řádně chráněny a dobře izolovány od materiálů, se kterými by se mohly dostat do kontaktu a které by mohly způsobit zkrat.

Informace uvedené v této části příručky jsou uvedeny v dobré víře a jsou považovány za přesné v době vytvoření tohoto dokumentu. Na tyto informace se ovšem nevztahuje žádná záruka, výslovná nebo předpokládaná. Je povinností kupujícího zajistit, aby jeho činnosti splňovaly požadavky platných předpisů.

Baterie

TYP BATERIE

Model DCP580 pracuje s baterií s napájecím napětím 18 V.

Mohou být použity baterie DCB180, DCB181, DCB182, DCB183, DCB183B, DCB184, DCB184B nebo DCB185. Další informace naleznete v části **Technické údaje**.

Doporučení pro uložení baterií

1. Nejvhodnější místo pro skladování je v chladu a suchu, mimo dosah přímého slunečního záření a nadměrného tepla či chladu. Z důvodu zachování optimálního výkonu a provozní životnosti skladujte nepoužívané baterie při pokojové teplotě.
2. Skladujete-li baterie delší dobu, s ohledem na dosažení optimálních výsledků vám doporučujeme, abyste je uložili mimo nabíječku zcela nabitě na suchém a chladném místě.

POZNÁMKA: Baterie by neměly být skladovány, jsou-li zcela vybité. Před použitím musí být baterie zcela nabitá.

Štítky na nabíječce a na baterii















Mimo piktogramů uvedených v tomto návodu jsou nálepky na nabíječce a na baterii opatřeny následujícími piktogramy:



Před použitím si přečtěte návod k obsluze.



Doba nabíjení je uvedena v části **Technické údaje**.

-  Nabíjení baterie.
-  Nabitá baterie.
-  Vadná baterie.
-  Prodleva zahřátá/studená baterie.
-  Nepokoušejte se kontakty propojovat vodivými předměty.
-  Nenabíjete poškozené baterie.
-  Zabraňte styku s vodou.
-  Poškozené kabely ihned vyměňte.
-  Nabíjete pouze v rozmezí teplot od 4 °C do 40 °C.
-  Není určeno pro venkovní použití.
-  Provádějte likvidaci baterie s ohledem na životní prostředí.
-  Nabíjete baterie DEWALT pouze v určených nabíječkách DEWALT. Budou-li v nabíječkách DEWALT nabíjeny jiné baterie než baterie DEWALT, může dojít k jejich prasknutí nebo k vzniku jiných nebezpečných situací.
-   Baterie nespalujte.

Obsah balení

Balení obsahuje:

- 1 hoblík
- 1 paralelní vodítko
- 1 hvězdicový klíč T25
- 1 srovnávací destičku
- 1 vak na prach (pouze vybavené modely)
- 2 baterie Li-Ion (pouze vybavené modely)
- 1 kufr TSTAK (pouze vybavené modely)
- 1 návod k obsluze
- *Zkontrolujte, zda během přepravy nedošlo k poškození náradí, jeho částí nebo příslušenství.*

- *Před použitím věnujte dostatek času pečlivému prostudování a pochopení tohoto návodu.*

Popis (obr. 1)



VAROVÁNÍ: Nikdy neprovádějte žádné úpravy elektrického náradí ani jeho součástí. Mohlo by dojít k jeho poškození nebo k zranění.

- A. Spouštěcí spínač
- B. Odjišťovací tlačítko
- C. Hlavní rukojeť
- D. Zadní patka
- E. Kryt hnacího řemenu
- F. Otvor pro drážkovací vodítko
- G. Přední patka
- H. Uťahovací šroub drážkovacího vodítka
- I. Stupnice hloubky hoblování
- J. Seřizovací šroub hloubky hoblování/přední rukojeť
- K. Port pro odvod hoblíny
- L. Spojka AirLock
- M. Uložení nožů
- N. Baterie
- O. Uvolňovací tlačítko baterie
- P. Tlačítko ukazatele stavu nabití baterie

URČENÉ POUŽITÍ

Váš hoblík je určen pro profesionální hoblování dřeva.

NEPOUŽÍVEJTE ve vlhkém prostředí nebo na místech s výskytem hořlavých kapalin nebo plynů.

Tento hoblík je elektrické nářadí pro profesionální použití.

ZABRAŇTE dětem, aby se s tímto nářadím dostaly do kontaktu. Používají-li toto nářadí nezkušené osoby, musí být zajištěn odborný dozor.

- **Malé děti a nezkušené osoby.** Toto zařízení není určeno pro použití nedospělými nebo nezkušenými osobami bez dozoru.
- Tento výrobek není určen k použití osobami (včetně dětí) se sníženými fyzickými, smyslovými nebo duševními schopnostmi, s nedostatkem zkušeností a znalostí, pokud těmto osobám nebyl stanoven dohled osobou odpovědnou za jejich bezpečnost. Děti nesmí být nikdy ponechány s tímto výrobkem bez dozoru.

Elektrická bezpečnost

Elektromotor je určen pouze pro jedno napájecí napětí. Vždy zkontrolujte, zda napájecí napětí baterie odpovídá napětí na výkonovém štítku. Také se ujistěte, zda napájecí napětí vaší nabíječky odpovídá napětí v síti.



Vaše nabíječka DEWALT je chráněna dvojitou izolací v souladu s normou EN60335. Proto není nutné použití uzemňovacího vodiče.

Dojde-li k poškození napájecího kabelu, musí být nahrazen speciálně připraveným kabelem, který získáte v autorizovaném servisu DEWALT.

Výměna síťové zástrčky (pouze Velká Británie a Irsko)

Budete-li instalovat novou zástrčku napájecího kabelu:

- *Bezpečně odstraňte starou zástrčku.*
- *Připojte hnědý vodič k svorce pod napětím na nové zástrčce.*
- *Modrý vodič připojte k nulové svorce.*



VAROVÁNÍ: Na zemnicí svorku nebude připojen žádný vodič.

Dodržujte montážní pokyny dodávané s kvalitními zástrčkami. Doporučená pojistka: 3 A.

Použití prodlužovacího kabelu

Pokud to není nezbytně nutné, prodlužovací kabel nepoužívejte. Použijte schválený prodlužovací kabel vhodný pro příkon vaší nabíječky (viz část **Technické údaje**). Minimální průřez vodiče je 1 mm². Maximální délka je 30 m.

V případě použití navinovacího kabelu odvíňte vždy celou délku kabelu.

SESTAVENÍ A NASTAVENÍ



VAROVÁNÍ: Z důvodu snížení rizika způsobení vážného zranění před prováděním jakéhokoli seřízení a před montáží a demontáží příslušenství nebo přídavných zařízení toto nářadí vždy vypněte a vyjměte z něj baterii. Náhodné spuštění může způsobit úraz.



VAROVÁNÍ: Používejte pouze baterie a nabíječky DEWALT.

Vložení a vyjmutí baterie (obr. 1)

POZNÁMKA: Ujistěte se, zda je baterie (N) zcela nabitá.

VLOŽENÍ BATERIE DO RUKOJETI NÁŘADÍ

1. Srovnejte baterii (N) s drážkami uvnitř rukojeti nářadí (obr. 1).
2. Nasuňte baterii do rukojeti nářadí tak, aby byla řádně usazena a ujistěte se, zda uslyšíte zvuk zajištění.

VYJMUTÍ BATERIE Z NÁŘADÍ

1. Stiskněte uvolňovací tlačítko (O) a vysuňte baterii z rukojeti nářadí.
2. Vložte baterii do nabíječky podle pokynů, které jsou uvedeny v části tohoto návodu popisující nabíječku.

BATERIE S UKAZATELEM STAVU NABITÍ (OBR. 1)

Některé baterie DEWALT jsou vybaveny ukazatelem nabití, který se skládá ze tří zelených LED diod, které indikují úroveň stavu nabití baterie.

Chcete-li ukazatel aktivovat, stiskněte a držte tlačítko ukazatele (P). Svítící kombinace těchto tří zelených LED diod určuje úroveň nabití baterie. Je-li úroveň nabití baterie nižší než požadovaná limitní hodnota pro použití, ukazatel nebude svítit a baterie musí být nabitá.

POZNÁMKA: Tento ukazatel slouží pouze jako indikátor stavu nabití baterie. Ukazatel neindikuje funkčnost nářadí a jeho funkce se může měnit na základě komponentů výrobku, teploty a způsobu práce koncového uživatele.

POUŽITÍ

Pokyny pro použití



VAROVÁNÍ: Vždy dodržujte bezpečnostní pokyny a platné předpisy.



VAROVÁNÍ: Z důvodu snížení rizika způsobení vážného zranění před prováděním jakéhokoli seřízení a před montáží a demontáží příslušenství nebo přídavných zařízení toto nářadí vždy vypněte a vyjměte z něj baterii. Náhodné spuštění může způsobit úraz.

Správná poloha rukou (obr. 2)



VAROVÁNÍ: Z důvodu snížení rizika vážného zranění **VŽDY** používejte správný úchop nářadí, jako na uvedeném obrázku.



VAROVÁNÍ: Z důvodu snížení rizika vážného zranění **VŽDY** držte nářadí pevně a očekávejte nenadálé reakce.

Správná poloha rukou vyžaduje, abyste měli jednu ruku na přední rukojeti (J) a druhou ruku na hlavní rukojeti (C).

Spouštěcí spínač (obr. 1)



VAROVÁNÍ: Toto nářadí není opatřeno žádným prvem, který by umožňoval zajištění spouštěcího spínače v poloze ZAPNUTO a spouštěcí spínač nesmí být nikdy v této poloze zajištěn žádným jiným způsobem.

Uvolněte odjišťovací tlačítko spouštěcího spínače (B) stisknutím tlačítka, jako na uvedeném nákresu. Stiskněte spouštěcí spínač (A), aby došlo k spuštění motoru. Po uvolnění tohoto spínače dojde k vypnutí motoru.



UPOZORNĚNÍ: Před kontaktem nářadí s obrobkem nechejte nářadí rozběhnout do maximálních otáček. Před vypnutím zvedněte nářadí s povrchu obrobku.

Chcete-li hoblík spustit, stiskněte spouštěcí spínač (A).

Chcete-li hoblík vypnout, uvolněte spouštěcí spínač.

Nastavení hloubky hoblování (obr. 1)

Chcete-li nastavit hloubku hoblování, otáčejte seřizovacím šroubem hloubky hoblování (J). Každé kliknutí odpovídá hloubce hoblování 0,1 mm, a to až do maximální hloubky hoblování zhruba 2,0 mm.

Po každém nastavení hloubky hoblování vám doporučujeme, abyste se ujistili, zda bude z obrobku odebíráno požadované množství materiálu. Dokonalejší úpravu povrchu obrobku zaručí několik mělkých průchoďů hoblíku (spíše než jeden hluboký).

Hoblování (obr. 1, 2 - 4)



UPOZORNĚNÍ: Před kontaktem nářadí s obrobkem nechejte nářadí rozběhnout do maximálních otáček. Před vypnutím zvedněte nářadí nad povrch obrobku.

Držte hoblík ve správné poloze jednou rukou za přední rukojeť (J) a druhou rukou za hlavní rukojeť (C), jak je zobrazeno na obr. 2. Položte přední patku (G) na plochu, která bude hoblována, a ujistěte se, zda se hoblovací nože nedotýkají povrchu obrobku. Tlačte pevně dolů přední rukojeť hoblíku tak, aby byla přední patka v ABSOLUTNÍ ROVINĚ s pracovní plochou. Stiskněte spouštěcí spínač a před kontaktem nožů hoblíku s pracovní plochou nechejte nářadí dosáhnout maximálních otáček.

Pohybuje s nářadím pomalu po obrobku a udržujte stálý přítlak nářadí, aby byl hoblík stále v rovině. Udržujte hoblík pečlivě v rovině zejména na začátku a na konci pracovní plochy.

Rada pro hoblování: Chcete-li dosáhnout rovnějšího povrchu obrobku, upevněte ke kovové části hoblovaného obrobku kousek odpadového dřeva. Nepřestávejte hoblovat, dokud hoblovací nože hoblíku neopustí obrobek a dokud se nedostanou na připevněný odpadový materiál.

Drážkovací vodítko (obr. 5, 6)



VAROVÁNÍ: Před kontaktem nářadí s obrobkem nechejte nářadí rozběhnout do maximálních otáček. Před vypnutím zvedněte nářadí s povrchu obrobku.

Drážkovací vodítko (Q) je používáno pro optimální ovládání nářadí na úzkých obrobcích a může být nainstalováno na obě strany hoblíku. Tento hoblík vytváří drážkování až do hloubky 9 mm.

UPEVNĚNÍ DRÁŽKOVACÍHO VODÍTKA

1. Povolte utahovací šroub drážkovacího vodítka (H).
2. Zasuňte upínací tyč drážkovacího vodítka (Q) do otvoru (F) na boční části hoblíku jako na obr. 5.
3. Požadovanou šířku můžete seřídit nastavením hrany vodítka přes celou šířku patky.
4. Řádně utáhněte utahovací šroub drážkovacího vodítka (H).

POZNÁMKA: Je-li drážkovací vodičko upevněno správně, musí se nacházet pod hoblíkem, jak je zobrazeno na obr. 6.

VYTVÁŘENÍ DRÁŽKY

1. Otočte utahovací šroub drážkovacího vodička (H), abyste nastavili požadovanou šířku.
2. Provedte několik hoblování, dokud nedosáhnete požadované hloubky.

POZNÁMKA: U většiny drážkovacích aplikací budete muset provést pouze několik hoblování.

Výměna hoblovacích nožů (obr. 8A - 8C)



VAROVÁNÍ: Z důvodu snížení rizika způsobení vážného zranění před prováděním jakéhokoli seřízení nebo před montáží a demontáží příslušenství nebo přidavných zařízení nářadí vždy vypněte a vyjměte z něj baterii. Náhodné spuštění může způsobit úraz.



UPOZORNĚNÍ: Hoblovací nože jsou velmi ostré. Manipulujte s nimi velmi opatrně.

Tento hoblík používá karbidové nože.

ULOŽENÍ HOBLOVACÍCH NOŽŮ (OBR. 7)

Tento hoblík je opatřen úložným prostorem pro dva náhradní hoblovací nože. Chcete-li tyto nože uložit nebo vyjmout, otočte krytku (M) proti směru pohybu hodinových ručiček, aby došlo k otevření.

OBOUSTRANNÉ HOBLOVACÍ KARBIDOVÉ NOŽE (OBR. 8A - C)

1. Vyjmutí hoblovacího nože z hoblíku (obr. 8B)

- a. Povolte a vyšroubujte tři šrouby z hvězdicovou hlavou (R) pomocí dodaného hvězdicového klíče T25 (DD). Sejměte kryt (S) z nožového válce (T).
- b. Vyjměte sestavu držák nože/vodicí lišta (U, W, Z). Opatrně vyjměte karbidové nože (Y).

2. Nastavení nožů pomocí srovnávací destičky (dodána s nářadím) (obr. 8C)

- a. Opatrně umístěte ostrý okraj karbidového nože (Y) na srovnávací destičku (V) tak, aby drážkovaná část karbidového nože směřovala nahoru. S vnitřní stěnou srovnávací destičky (X) může být srovnána jedna nebo druhá strana karbidového oboustranného nože.

- b. Položte sestavu držák nože/vodicí lišta na hoblovací nůž tak, aby byl výstupek na držáku nože (Z) usazen v drážce karbidového nože (Y). Patka vodicí lišty (W) bude přesahovat přes koncovou část srovnávací destičky (V).
- c. Pomocí šroubováku povolte dva šrouby s křížovou hlavou (U).
- d. Současně přitlačujte držák nože (Z) a hoblovací nůž (Y) k vnitřní stěně srovnávací destičky (X) a také přidržujte patku vodicí lišty (W) proti zadní hraně srovnávací destičky. Řádně utáhněte šrouby s křížovou hlavou (U).

3. Opětovná instalace hoblovacího nože (obr. 8A, 8C)

- a. Sejměte nastavenou sestavu držák nože/vodicí lišta ze srovnávací destičky (V) a umístěte patku vodicí lišty (W) do drážky na nožovém válci (T).
- b. Nasaďte kryt nožového válce (S) na sestavu držák nože/vodicí lišta. Zašroubujte volně tři šrouby s hlavou s vnitřním šestihranem (R) do nožového válce (T) tak, aby byla mezi nožovým válcem a držákem nože (Z) malá vůle.
- c. Opatrně zasuňte karbidový nůž z boku mezi nožový válec (T) a držák nože (Z) tak, aby se výstupek na držáku nože usadil do drážky hoblovacího nože.
- d. Provedte vystředění karbidového nože (Y) pod držákem nože (Z) a ujistěte se, zda je hoblovací nůž na obou stranách uvnitř nářadí.
- e. Řádně utáhněte tři šrouby s hvězdicovou hlavou (R) na nožovém válci.

4. Zopakujte tento postup i u druhého nože.

POZNÁMKA: Není-li váš hoblík vybaven karbidovými hoblovacími noži, držák nožů (Z) požadovaný pro karbidové nože můžete zakoupit v nejbližším autorizovaném servisu DEWALT.

Sklopná opěrná patka (obr. 9)

Tento hoblík je opatřen sklopnou opěrnou patkou (AA), která se automaticky sklopí, jakmile je hoblík zdvižen z pracovní plochy, což umožní postavení hoblíku na obrobek, aniž by se nože dotýkaly povrchu obrobku. Při hoblování se sklopná opěrná patka při pohybu hoblíku směrem dopředu zvedá. Jestliže tato sklopná opěrná patka při speciálních hoblovacích úkonech překáží, může být zajištěna.



VAROVÁNÍ: Při pokládání hoblíku na plochu obrobku se ujistěte, zda došlo k správnému vyklopení opěrné patky.

Srážení hran (obr. 10)

Tento hoblík je vybaven přesně obrobentým přípravkem pro srážení hran (BB) umístěným v přední patce, který umožňuje hoblování podél hrany dřeva. Šířka drážky je 4,5 až 8 mm. Před zahájením práce vám doporučujeme provést zkušební hoblování na odpadovém materiálu.

Odsávání prachu (obr. 1, 11A, 11B)

Tento hoblík je opatřen zabudovanou spojkou systému AirLock (obr. 11A, L), která umožňuje připojení vaku na hobliny nebo odsávacího zařízení. Zabudovaný výstup používá spojku systému DEWALT AirLock, což zaručuje kompatibilitu s odsávacími zařízeními DEWALT.

PŘIPOJENÍ VAKU NA PRACH

Uchopte hoblík a nasuňte objímku vaku na prach na spojku AirLock (L), jako na uvedeném obr. 11.

VYPRÁZDNĚNÍ VAKU NA PRACH

1. Uchopte hoblík a sejměte naplněný vak na prach ze spojky systému AirLock (L).
2. Pootočte odchylovač hoblin (obr. 11B, EE) směrem od vaku na prach, aby došlo k jeho oddělení.
3. Opatrně vyfoukněte nebo vyklepejte vak na prach, aby došlo k jeho vyprázdnění.
4. Upevněte vak na prach zpět na spojku systému AirLock.

Můžete si všimnout, že z vaku na prach nedojde k úplnému odstranění prachu. Nebude to mít žádný vliv na hoblovací výkon hoblíku, ale dojde k snížení účinnosti odsávání prachu. Chcete-li obnovit účinnost odsávání, při vyprázdnění vaku stlačte pružinu uvnitř tohoto vaku a poklepejte vakem o okraj koše nebo nádoby na odpadky.

POZNÁMKA: Adaptér DEWALT AirLock (DWV9000) můžete zakoupit samostatně, abyste mohli k hoblíku připojit odsávací zařízení v dílně nebo vysavač DEWALT.



UPOZORNĚNÍ: Nikdy nepoužívejte toto nářadí bez řádně upevněného vaku na prach. Prach vznikající při hoblování může způsobit zdravotní problémy s dýcháním.

ÚDRŽBA

Vaše elektrické nářadí DEWALT bylo zkonstruováno tak, aby pracovalo co nejdéle s minimálními nároky na údržbu. Řádná péče o nářadí a jeho pravidelné čištění vám zajistí jeho bezproblémový chod.



VAROVÁNÍ: Z důvodu snížení rizika způsobení vážného zranění před prováděním jakéhokoli seřízení a před montáží a demontáží příslušenství nebo přidavných zařízení toto nářadí vždy vypněte a vyjměte z něj baterii. Náhodné spuštění může způsobit úraz.

Nabíječka a baterie nejsou opravitelné.



Mazání

Vaše nářadí nevyžaduje žádné další mazání.



Čištění



VAROVÁNÍ: Jakmile se ve větracích drážkách hlavního krytu a v jejich blízkosti nahromadí prach a nečistoty, odstraňte je proudem suchého stlačeného vzduchu. Při provádění tohoto úkonu používejte schválenou ochranu zraku a schválený respirátor.



VAROVÁNÍ: K čištění nekovových součástí nářadí nikdy nepoužívejte rozpouštědla nebo jiné agresivní látky. Tyto chemikálie mohou narušit materiály použité v těchto částech. Používejte pouze hadřík navlhčený v mýdlovém roztoku. Nikdy nedovolte, aby se do nářadí dostala jakákoli kapalina. Nikdy neponořujte žádnou část nářadí do kapaliny.

POKYNY PRO ČIŠTĚNÍ NABÍJEČKY



VAROVÁNÍ: Nebezpečí úrazu elektrickým proudem. Před čištěním nabíječku vždy odpojte od elektrické sítě. Nečistoty a maziva mohou být z povrchu nabíječky odstraněny pomocí hadříku nebo měkkého kartáče bez kovových štětín. Nepoužívejte vodu ani žádné čisticí prostředky.

POKYNY PRO ČIŠTĚNÍ PORTU PRO ODVOD HOBLIN

Dojde-li k ucpání otvoru prachem nebo hoblinami, použijte pro vytlačení nahromaděného materiálu z portu pro odvod hoblin (K) vhodný nekovový předmět. Nikdy nepoužívejte při tomto úkonu prsty.

Doplňkové příslušenství



VAROVÁNÍ: Jiné příslušenství, než je příslušenství nabízené společností DEWALT, nebylo s tímto výrobkem testováno. Proto by mohlo být použití takového příslušenství s tímto nářadím velmi nebezpečné. Chcete-li snížit riziko zranění, používejte s tímto nářadím pouze příslušenství doporučené společností DEWALT.

Další informace týkající se vhodného příslušenství získáte u autorizovaného prodejce.

Ochrana životního prostředí



Třídte odpad. Výrobky a baterie označené tímto symbolem nesmí být vyhozeny do běžného domácího odpadu.

Výrobky a baterie obsahují materiály, které mohou být obnoveny nebo recyklovány, což snižuje poptávku po surovinách. Provádějte prosím recyklaci elektrických výrobků a baterií podle místních předpisů. Další informace naleznete na internetové adrese www.2helpU.com.

Nabíjecí baterie

Tato baterie s dlouhou životností musí být nabíjena v případě, kdy již neposkytuje dostatečný výkon pro dříve snadno prováděné pracovní operace. Po ukončení provozní životnosti baterie proveďte její likvidaci tak, aby nedošlo k ohrožení životního prostředí:

- Nechejte nářadí v chodu, dokud nedojde k úplnému vybití baterie a potom ji z nářadí vyjměte.
- Baterie Li-Ion mohou být recyklovány. Odevzdejte je prosím prodejci nebo do místní sběrný. Shromážděné baterie budou recyklovány nebo zlikvidovány tak, aby nedošlo k ohrožení životního prostředí.

ZÁRUKA

EVROPSKÁ ZÁRUKA NA ELEKTRICKÁ NÁŘADÍ DEWALT V TRVÁNÍ 1 ROKU

Společnost DEWALT je přesvědčena o kvalitě svých výrobků a poskytuje 1letou záruku pro profesionální uživatele tohoto výrobku. Tato záruka žádným způsobem neovlivní vaše smluvní práva jako profesionálního uživatele nebo vaše zákonná práva jako soukromého neprofesionálního uživatele. Tato záruka je platná ve všech členských státech EU a evropské zóny volného obchodu EFTA.

V souladu s platnými smluvními podmínkami evropské záruky na elektrické nářadí DEWALT, které jsou k dispozici u místního zástupce společnosti DEWALT, u autorizovaných prodejců nebo na internetové adrese **www.2helpU.com**, platí následující, pokud do 12 měsíců od data zakoupení dojde u vašeho výrobku DEWALT k závadě v důsledku vady materiálu nebo špatného výrobního zpracování, společnost DEWALT může zdarma vyměnit všechny vadné části, nebo dle vlastního uvážení, může zdarma vyměnit celou reklamovanou jednotku.

Společnost DEWALT si vyhrazuje právo odmítnout jakoukoli reklamaci v rámci této záruky, která není podle názoru zástupce autorizovaného servisu v souladu s uvedenými smluvními podmínkami evropské záruky DEWALT.

Budete-li vyžadovat reklamaci, kontaktujte nejbližšího autorizovaného prodejce nebo vyhledejte nejbližší autorizovaný servis DEWALT na internetu, v katalogu DEWALT nebo kontaktujte prodejce DEWALT na adrese, která je uvedena v tomto návodu.

Seznam autorizovaných prodejců DEWALT a všechny podrobnosti o našem poprodejním servisu naleznete na internetové adrese: **www.2helpU.com**.

STANLEY BLACK & DECKER CZECH REPUBLIC S.R.O.

Tůrkova 5b
149 00 Praha 4
Česká Republika
Tel.: 261 009 772
Fax: 261 009 784
Servis: 244 403 247
www.dewalt.cz
obchod@sbdinc.com

BAND SERVIS

K Pasekám 4440
760 01 Zlín
Tel.: 577 008 550,1
Fax: 577 008 559
www.bandservis.cz
bandservis@bandservis.cz

K R E S P O L . S . R . O .

Cvilínská 325 / 7, Pod Cvilínem
794 01 Krnov
Tel.: +420 603 891 357
www.kres.cz
zakazky@kres.cz

Právo na případné změny vyhrazeno.

12/2022

DEWALT®**TYP VÝROBKU:**

| | | | |
|-----------|-------------|---------------|---------------------------------------|
| CZ | Výrobní kód | Datum prodeje | Razítko prodejny |
| SK | Výrobný kód | Dátum predaja | Podpis Pečiatka predajne Podpis |
| | | | |

| | | | | | | |
|--------------------------------------|------------------|--|---------------|---------------------|---------|--------------------|
| CZ Dokumentace záruční opravy | | SK Dokumentácia záručnej opravy | | | | |
| CZ | Číslo | Datum příjmu | Datum zakázky | Číslo zakázky | Závada | Razítko Podpis |
| SK | Číslo dodávky | Dátum príjmu | Dátum opravy | Číslo objednávky | Porucha | Pečiatka Podpis |
| | | | | | | |
| | | | | | | |
| | | | | | | |
| | | | | | | |

CZ
Adresy servisu
Band servis
Klásterského 2
CZ-140 00 Praha 4
Tel.: 00420 244 403 247
Fax: 00420 241 770 167

CZ
Band servis
K Pasekám 4440
CZ-760 01 Zlín
Tel.: 00420 577 008 550,1
Fax: 00420 577 008 559
<http://www.bandservis.cz>

CZ
K R E S spol. s.r.o.
Cvilínská 325 / 7, Pod Cvilínem
CZ-794 01 Krmov
Tel.: +420 603 891 357
e-mail: zakazky@kres.cz
www.kres.cz

SK
Adresa servisu
Band servis
Paulínska ul. 22
SK-917 01 Trnava
Tel.: 00421 335 511 063
Fax: 00421 335 512 624