

DEWALT®

DWE4056

DWE4057

DWE4120

DWE4156

DWE4157

359204 - 78 BG

Превод на оригиналните инструкции

Фигура 1

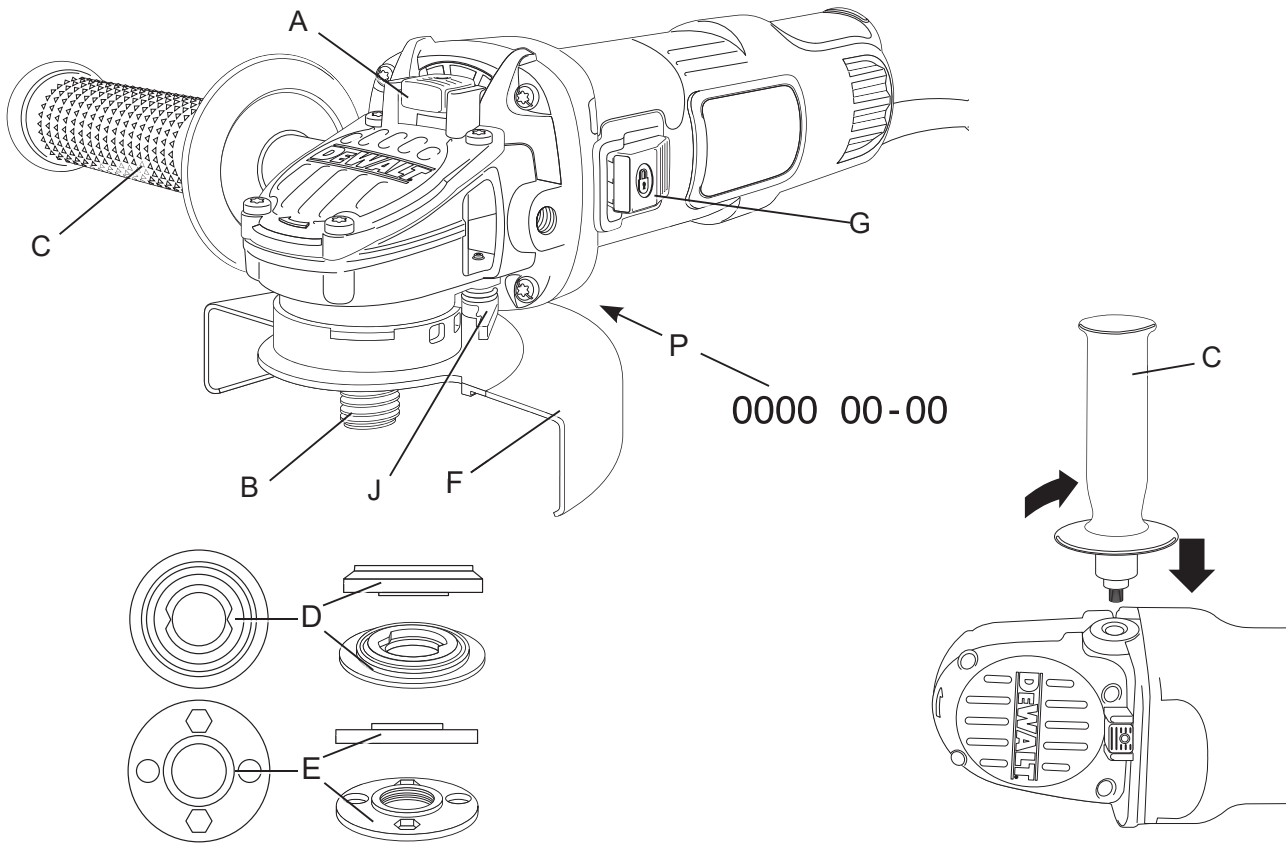

Фигура 2А

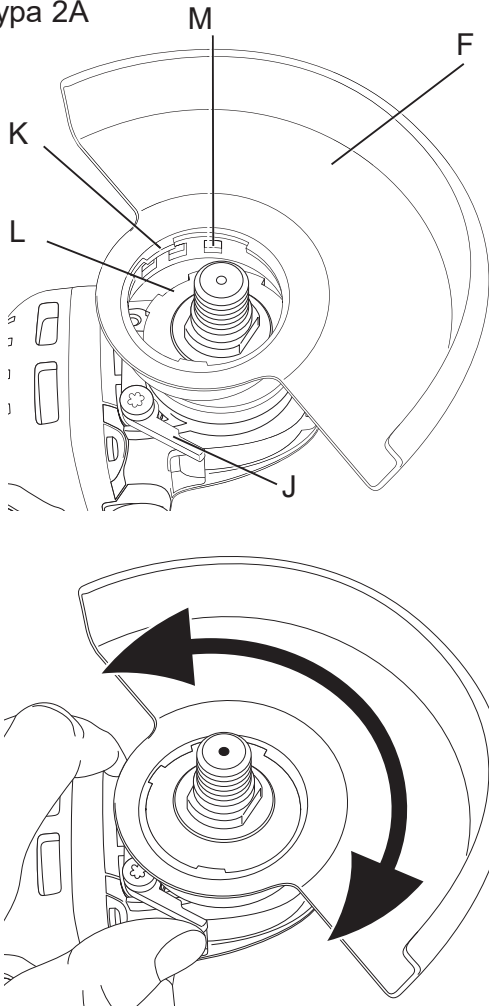

Фигура 2В

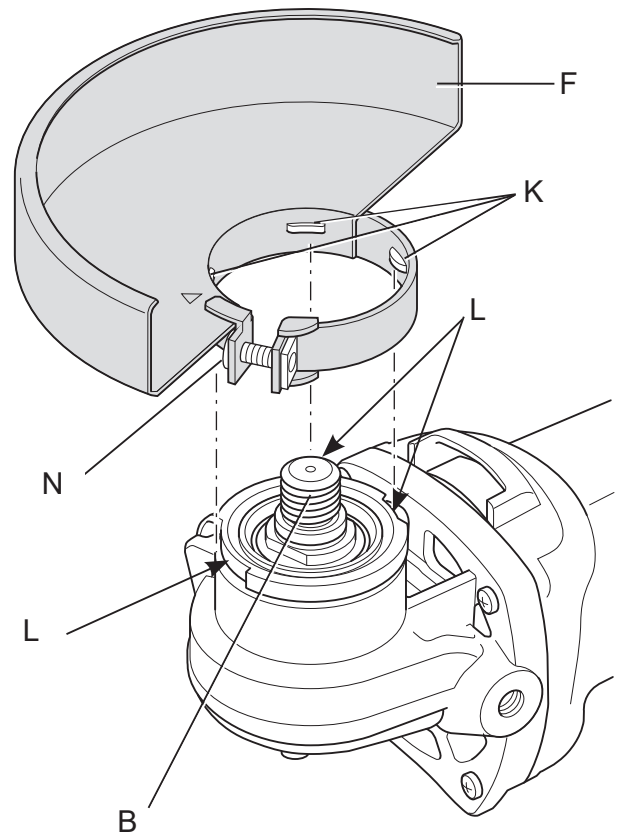

Фигура 3

DWE4120

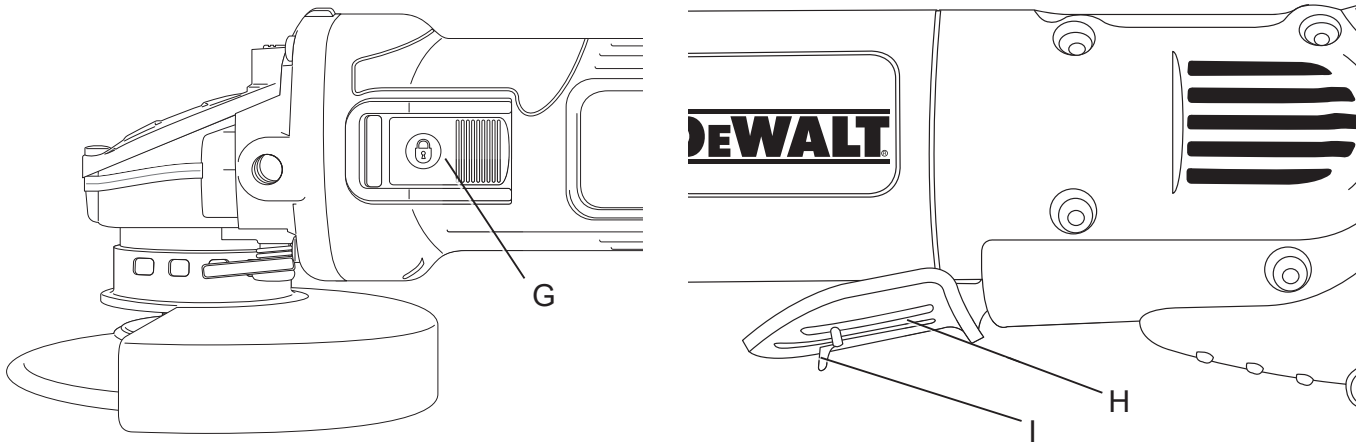

Фигура 4

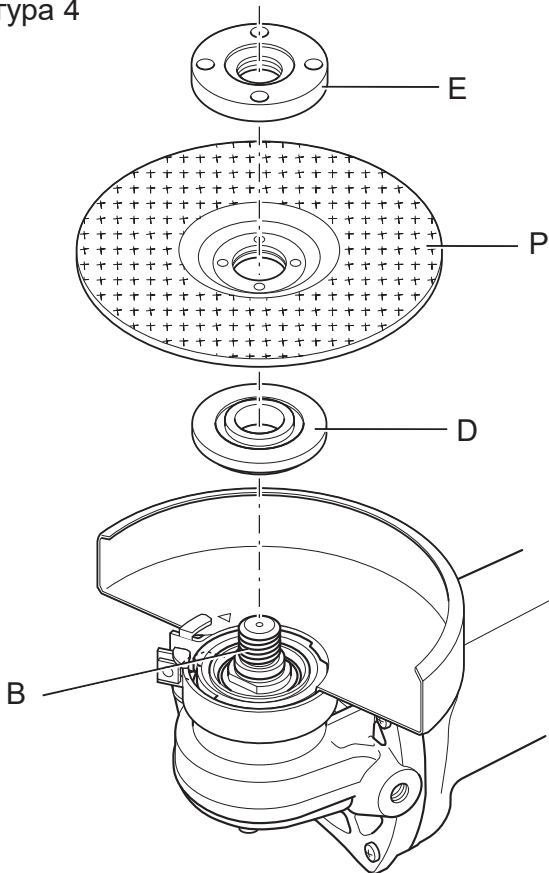

Фигура 5

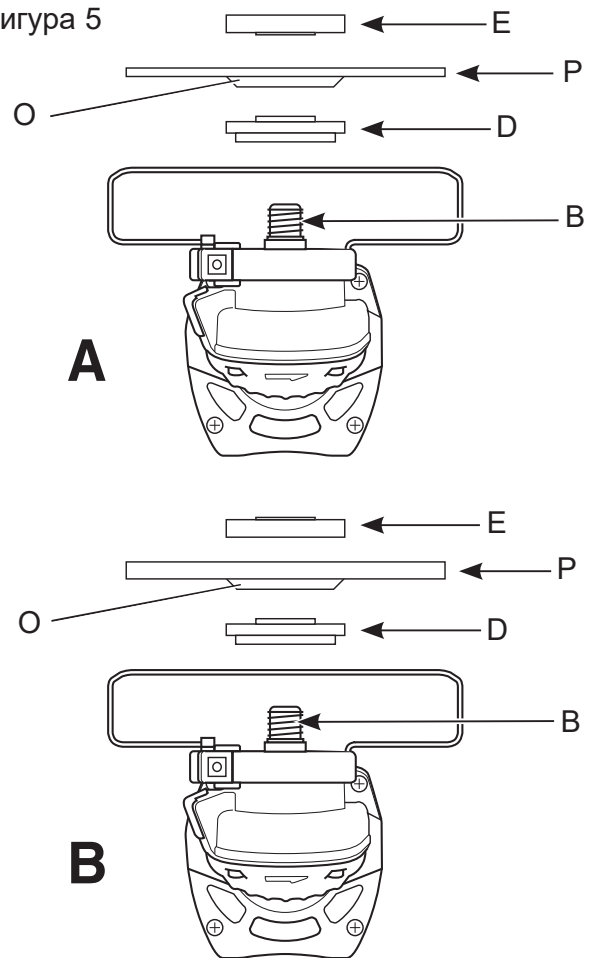

Фигура 6

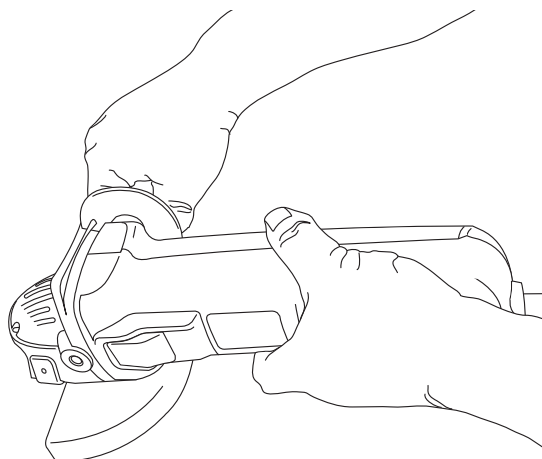

ЪГЛОВИ ШЛАЙФОВЕ

DWE4056, DWE4057, DWE4120, DWE4156, DWE4157

Поздравления!

Вие избрахте инструмент на DEWALT. Дългогодишният опит, задълбоченото разработване на продукти и иновации прави DEWALT един от най-надеждните партньори за потребителите на професионални електроинструменти.

Технически данни

		DWE4056	DWE4057	DWE4120	DWE4156	DWE4157
Напрежение	V_{AC}	230	230	230	230	230
Великобритания и Ирландия	V	230/115	230	-	-	-
Тип		1	1	1	1	1
Входяща мощност	W	800	800	900	900	900
Скорост на празен ход/ номинална	мин ⁻¹	11800	11800	11800	11800	11800
Диаметър на колелото	мм	115	125	115	115	125
Диаметър на шпиндела		M14	M14	M14	M14	M14
Дължина на шпиндела	мм	14,2	14,2	14,2	14,2	14,2
Тегло	кг	1,8*	1,9*	2,05*	2,0*	2,05*

* теглото включва странична ръкохватка и предпазител

Стойности на шума и стойности на вибрациите (сума на триаксиалния вектор), съгласно EN 60745-2-3:

L_{PA} (звуково налягане)	dB(A)	90,5	90,5	91,5	91,5	91,5
L_{WA} (звукова мощност)	dB(A)	101,3	101,3	102,5	102,5	102,5
K (колебание на звуковата мощност)	dB(A)	3,0	3,0	3,0	3,0	3,0

Повърхностно шлифование						
Стойност на излъчваните вибрации $a_{h,AG} =$	m/s^2	9,4	9,4	11,0	11,0	11,0
Колебание K =	m/s^2	1,5	1,5	1,5	1,5	1,5
Дисково шлифование						
Стойност на излъчваните вибрации $a_{h,DS} =$	m/s^2	7,5	7,5	6,8	6,8	6,8
Колебание K =	m/s^2	1,5	1,5	1,5	1,5	1,5

Информацията за нивото на излъчваните вибрации, посочена в този информационен лист, е измерена в съответствие със стандартизираните тестове, зададени в EN60745 и може да бъде използвана за сравнение на един инструмент с друг. Тези данни могат да бъдат използвани за предварителна оценка на излагането.

представяват основните приложения на инструмента. Все пак, ако инструментът се използва за различни приложения с различни аксесоари или има лоша поддръжка, излъчваните вибрации може да се различават. Това може значително да увеличи нивото на излъчване през цялостния период на работа.



ПРЕДУПРЕЖДЕНИЕ:
Декларираните нива на излъчваните вибрации

При оценката на нивото на излъчваните вибрации трябва да се вземат предвид броя на изключванията на инструмента или времето, когато е бил включен, но без да извършва работа. Това може значително да намали нивото на излъчване в рамките на целия период на работа.

Идентифицирайте допълнителните мерки за сигурност, за да се защити оператора от ефектите на вибрацията, като например: поддръжка на инструментите и аксесоарите, пазене на ръцете топли, организация на режима на работа.

Дефиниции: Насоки за безопасност

Дефинициите по-долу описват нивото на сериозност за всяка сигнална дума. Моля, прочетете ръководството и внимавайте за тези символи.



ОПАСНОСТ: Показва неминуемо опасна ситуация, която ако не се избегне, ще доведе до смърт или сериозно нараняване.



ПРЕДУПРЕЖДЕНИЕ: Показва потенциално опасна ситуация, която ако не се избегне, може да доведе до смърт или сериозно нараняване.



ВНИМАНИЕ: Показва потенциално опасна ситуация, която ако не се избегне, може да доведе до малки или средни наранявания.

БЕЛЕЖКА: Показва практика която не е свързана с лични наранявания и която, ако не се избегне, може да доведе до имуществени щети.



Обозначава риск от токов удар.



Обозначава риск от пожар.

ЕО декларация за съответствие ДИРЕКТИВА ЗА МАШИНИТЕ



ЪГЛОВИ ШЛАЙФОВЕ
DWE4056, DWE4057, DWE4120, DWE4156,
DWE4157

DEWALT декларира, че продуктите, описани под **Технически данни** са в съответствие с: 2006/42/EC, EN60745-1:2009+A11:2010, EN60745-2-3:2011+A2:2013+A11:2014 +A12:2014+A13:2015.

Тези продукти също са в съответствие с Директива 2014/30/EC и 2011/65/EC. За повече информация, моля, свържете се с DEWALT на следния адрес или се обърнете към задната страна на ръководството.

Долуподписаният е отговорен за компилацията на техническия файл и прави тази декларация от името на DEWALT.

Markus Rompel
Director Engineering
DEWALT, Richard-Klinger-Straße 11,
D-65510, Idstein, Германия
05.03.2018 г.



ПРЕДУПРЕЖДЕНИЕ: За да намалите риска от наранявания, прочетете ръководството с инструкции.

Общи предупреждения за безопасна работа с електроинструменти



ПРЕДУПРЕЖДЕНИЕ! Прочетете всички предупреждения и инструкции за безопасност. Неспазването на предупрежденията и указанията, може да доведе до токов удар, пожар и/или тежки травми.

СЪХРАНЕТЕ ВСИЧКИ ПРЕДУПРЕЖДЕНИЯ И ИНСТРУКЦИИ ЗА БЪДЕЩА СПРАВКА

Терминът "електроинструмент" във всички предупреждения се отнася до захранвани (със захранващ кабел) или работещи на

батерии (без хранващ кабел) електрически инструменти.

1) БЕЗОПАСНОСТ НА РАБОТНОТО МЯСТО

- a) **Пазете работното пространство чисто и добре осветено.**
Безпорядъкът и недостатъчното осветление могат да доведат до трудова злополука.
- b) **Не използвайте електроинструменти в експлозивна среда, като например наличието на запалителни течности, газове или прах.** Електроинструментите произвеждат искри, които могат да възпламенят праха или изпаренията.
- c) **Дръжте деца и странични лица надалече, докато работите с електроинструмента.** Всяко отклоняване на вниманието може да ви накара да загубите контрол.

2) ЕЛЕКТРИЧЕСКА БЕЗОПАСНОСТ

- a) **Щепселите на електроинструмента трябва да са подходящи за използвания контакт. Никога, по никакъв начин не променяйте щепсела. Не използвайте адаптери за щепсела със заземени (замасени) електрически инструменти.**
Непроменените щепсели и контакти намаляват риска от токов удар.
- b) **Избягвайте контакт на тялото със заземени повърхности, като например тръби, радиатори, готварски печки и хладилници.**
Съществува повишен риск от токов удар, ако тялото ви е заземено.
- c) **Не излагайте електроинструментите на дъжд и мокри условия.** Проникването на вода в електроинструмента повишава опасността от токов удар.
- d) **Не злоупотребявайте с кабела. Никога не използвайте кабела за носене, дърпане или изключване на електроинструмента. Пазете кабела далече от топлина, масло, остри ръбове или движещи се части.** Повредените или оплетени кабели увеличават риска от токов удар.
- e) **Когато работите с електроинструмент на открито, използвайте удължителен кабел, удобен за използване на открито.** Използването на кабел, подходящ за употреба на открито, намалява риска от токов удар.

- f) **Ако не можете да избегнете работата с електроинструмент на влажно място, използвайте хранване с дефектнотоковата защита (ДТЗ), което на английски е Residual Current Device (RCD).** Употребата на RCD намалява риска от токов удар.

3) ЛИЧНА БЕЗОПАСНОСТ

- a) **Бъдете нащрек, внимавайте какво правите и използвайте разума си, когато работите с електроинструмента. Не използвайте електроинструмента, когато сте изморени или сте под влияние на наркотици, алкохол или лекарства.** Един миг невнимание при работа с електроинструмент може да доведе до сериозни наранявания.
- b) **Използвайте лично защитно оборудване. Винаги носете защита за очите.** Предпазни средства, като противопрахова маска, предпазни обувки, каска или слухова защита, използвани за съответните условия, намаляват личните наранявания.
- c) **Предотвратяване на случайно задействане. Преди да вземете или носите инструмента и преди да го свържете към източника на хранване и/или към акумулаторния пакет се уверете, че превключателят е на позиция "изключен".** Носенето на електроинструмент с пръста на прекъсвача или стартирането на електроинструменти, когато прекъсвачът е на позиция "включен", може да доведе до трудова злополука.
- d) **Махнете всички регулиращи или гаечни ключове преди да включите електроинструмента.** Прикрепени към въртящи се части на електроинструмента гаечни или регулиращи ключове могат да доведат до наранявания.
- e) **Не се протягайте прекалено. Стойте стабилно на краката си през цялото време.** Това позволява по-добър контрол над електроинструмента в непредвидими ситуации.
- f) **Обличайте се подходящо. Не носете висящи дрехи или бижута. Пазете косата си, дрехите си и ръкавиците далече от движещите се части.** Висящите дрехи, бижута или дълги

коси могат да бъдат захванати от движещи се части.

- g) **Ако са предоставени устройства за свързване на изпусканите пращинки или приспособления за събиране, уверете се, че са свързани и използвани правилно.** Използването на тези средства може да намали опасностите свързани с праха.

4) ИЗПОЛЗВАНЕ И ГРИЖА ЗА ЕЛЕКТРОИНСТРУМЕНТИТЕ

- a) **Не използвайте сила на електроинструментите.** Използвайте правилния инструмент за вашето приложение. Подходящият електроинструмент ще свърши по-добре и по-безопасно работата, при темпото, за което е създаден.
- b) **Не използвайте електроинструмента, ако превключвателя не го включва и изключва.** Всеки електроинструмент, който не може да се контролира с превключвателя е опасен и трябва да се поправи.
- c) **Изключете щепсела от захранването и/или батерийния комплект на електроинструмента преди извършването на каквото и да е регулиране, смяна на аксесоари или съхраняване на уреда.** Такива предварителни мерки за безопасност намаляват риска от нежелателно задействане на електроинструмента.
- d) **Съхранявайте преносимите електроинструменти извън досега на деца и не позволявайте на непознати с електроинструмента и тези инструкции други хора да работят с него.** Електроинструментите са опасни в ръцете на необучени потребители.
- e) **Поддържайте електроинструментите.** Проверявайте за размествания в свързванията на подвижните звена, за счупване на части и всички други условия, които могат да повлияят на експлоатацията на електроинструментите. При повреда на електроинструмента, задължително го поправете преди да го използвате отново.

Много злополуки се причиняват от лошо поддържани електрически инструменти.

- f) **Поддържайте режещите инструменти винаги добре заточени и чисти.** Правилно поддържаните режещи инструменти с остри остриета по-трудно могат да се огънат и по-лесно се контролират.
- g) **Използвайте електроинструментите, допълнителните принадлежности и инструменти в съответствие с тези инструкции, като се вземат предвид условията на труд и вида на работа.** Използването на електроинструмента за работи, различни от тези, за които е предназначен, може да доведе до опасни ситуации.

5) СЕРВИЗ

- a) **Сервизирането на вашия електроинструмент трябва да се извършва само от квалифицирано лице, като се използват само оригинални резервни части.** Това ще гарантира безопасната употреба на уреда.

ДОПЪЛНИТЕЛНИ СПЕЦИФИЧНИ ПРАВИЛА ЗА БЕЗОПАСНОСТ

Инструкции за безопасност при всички операции

ПРЕДУПРЕЖДЕНИЯ ЗА БЕЗОПАСНОСТ, ПОДХОДЯЩИ ЗА ШЛАЙФАНЕ, ПОЛИРАНЕ, ОБРАБОТКА С ТЕЛЕНА ЧЕТКА, ШЛИФОВАНЕ ИЛИ АБРАЗИВНИ ОПЕРАЦИИ ЗА ОТРЯЗВАНЕ

- a) **Този електроинструмент е предназначен да функционира като шлайфмашина, телена четка или инструмент за рязане.** Прочетете всички предупреждения, инструкции, илюстрации и технически характеристики, предоставени с този електроинструмент. Неспазването на всички изброени по-долу инструкции може да доведе до токов удар, пожар и/или тежки травми.
- b) **Операции като полиране не се препоръчва да се извършват с този електроинструмент.** Операциите,

- за които електроинструментът не е проектиран, могат да създадат опасност и да причинят телесни повреди.
- c) **Не използвайте аксесоари, които не са специално проектирани и препоръчани от производителя на инструмента.** Само защото аксесоарът може да бъде прикрепен към вашият електроинструмент, това не гарантира безопасна работа.
- d) **Номиналната скорост на аксесоара трябва да бъде най-малко равна на максималната скорост, указана на електроинструмента.** Аксесоари, които работят по-бързо от номиналната си скорост, могат да се разпаднат и да се разпилеят.
- e) **Външният диаметър и плътността на вашия аксесоар трябва да са в рамките на капацитета на вашия електроинструмент.** Неправилно оразмерените аксесоари не могат да бъдат адекватно охранявани или контролирани.
- f) **Резбата за закрепване на аксесоарите трябва да съвпада с резбата на шпиндела.** За аксесоарите, монтирани с фланци, отворът на арматурата на аксесоара трябва да съответства на диаметъра за полагане на фланеца. Аксесоари, които не съвпадат с монтажния хардуер на електроинструмента, няма да са балансирани, ще вибрират прекомерно и може да причинят загуба на контрол.
- g) **Не използвайте повреден аксесоар.** Преди всяка употреба проверявайте аксесоарите, като например абразивно колело за цепнатини и пукнатини, подпорна подложка за пукнатини, скъсване или излишно износване, телена четка за разхлабени или напукани проводници. Ако машината или аксесоарът са изпуснати, проверете за повреда или инсталирайте неповреден аксесоар. След като проверите и монтирате аксесоар, пазете себе си и други странични лица далече от равнината на въртящия се аксесоар и управлявайте електроинструмента при максимална скорост на зареждане за една минута. Повредените аксесоари обикновено се разпадат по време на това тестово време.
- h) **Носете лични предпазни средства.** В зависимост от приложението, използвайте предпазител за лицето, предпазна маска или предпазни очила. Ако е уместно, носете прахова маска, предпазни средства за защита на слуха, ръкавици и престилка, позволяващи спиране на малки абразивни отломки от детайла. Защитата на очите трябва да е в състояние да спира летящите отломки, генерирани от различни операции. Праховата маска или респиратор трябва да могат да филтрират частици, генерирани от работата ви. Продължителното излагане на шум с висок интензитет може да доведе до загуба на слуха.
- i) **Пазете минувачите на безопасно разстояние от работната зона.** Всеки, който влиза в работната зона, трябва да носи лични предпазни средства. Фрагменти от детайла или от счупени аксесоари могат да излетят и да причинят наранявания извън непосредствената зона на действие.
- j) **Дръжте електроинструмента само за изолираните повърхности при извършване на операция, при която приставката за рязане може да засегне скрито окабеляване или собствения си кабел.** Прерязването на "жив" кабел ще зареди с ток металните части на електроинструмента, в резултат на което оператора може да получи токов удар.
- k) **Поставете кабела извън аксесоара за въртене.** Ако загубите контрол, кабелът може да бъде изрязан или закачен, а ръката ви може да бъде изтеглена във въртящия се аксесоар.
- l) **Никога не оставяйте електроинструмента на земята, докато аксесоара не е напълно спрял.** Аксесоарът за въртене може да захване повърхността и да издърпа електроинструмента от вашето управление.
- m) **Не работете с електроинструмента, докато е до вас.** Случайният контакт с въртящия се аксесоар може да захване дрехите ви и да изтегли аксесоара във вашето тяло.
- n) **Редовно почиствайте вентилационните отвори на електроинструмента.** Вентилаторът

на двигателя ще изтегли праха вътре в корпуса и прекомерното натрупване на прахообразен метал може да причини опасност с електричеството.

- o) **Не използвайте електроинструмента в близост до запалими материали.** Тези материали могат да бъдат подпалени от искри.
- p) **Не използвайте аксесоари, които изискват течни охлаждащи течности.** Използването на вода или други охлаждащи течности може да доведе до електрически удар или шок.

ДОПЪЛНИТЕЛНИ ИНСТРУКЦИИ ЗА БЕЗОПАСНОСТ ПРИ ВСИЧКИ ОПЕРАЦИИ

Причини и защита на оператора на откат

Откатът е внезапна реакция към захванато въртящо се колело, подложка, четка или друг аксесоар. Притискането или застопоряването предизвиква бързо спиране на въртящия се аксесоар, което от своя страна причинява неконтролируемият електроинструмент да бъде отхвърлен в посока, обратна на въртенето на аксесоара в точката на свързване.

Например, ако абразивното колело е захванато или зацепено от детайла, ръбът на колелото, който навлиза в точката на захващане, може да се вкопчи в повърхността на материала, което да накара колелото да се излезе нагоре или да отскочи навън. Колелото може или да скочи към или далече от оператора, в зависимост от посоката на движението на колелото в точката на притискане. Абразивните колела също могат да се счупят при тези условия.

Откатът е резултат от злоупотреба на инструмента и/или неправилни работни процедури или условия и може да се избегне, като се вземат подходящи предпазни мерки, както са дадени по-долу:

- a) **Поддържайте твърдо захващане на електроинструмента и позиционирайте тялото и ръката си така, че да ви позволи да устоите на откатните сили.** Винаги използвайте допълнителна ръкохватка, ако има такава, за

максимално управление на отката или реакцията на въртящия момент при стартиране. Операторът може да контролира реакцията на въртящия момент или силите за коригиране, ако се вземат подходящи предпазни мерки.

- b) **Никога не поставяйте ръката си близо до въртящия се аксесоар.** Аксесоарът може да отскочи върху ръката ви.
- c) **Не поставяйте тялото си в зоната, в която се движи електроинструмента, в случай, че възникне откат.** Откатът ще задвижва инструмента в посока, противоположна на движението на колелото в точката на захващане.
- d) **Използвайте специални грижи при работа с ъгли, остри ръбове и др. Избягвайте подскачането и засядането на аксесоара.** Ъглите, острите ръбове или отскачането имат тенденция да удрят въртящия се аксесоар и да причинят загуба на контрол или откат.
- e) **Не поставяйте острие за верижен трион или назъбен трион.** Такива остриета създават честоти откати и загуба на контрол.

Специални предупреждения за безопасност за операции по рязане и абразивно рязане

- a) **Използвайте само типовете колела, които се препоръчват за вашият електроинструмент и специфичния щит, предназначен за избраното колело.** Колелата, за които електроинструментът не е проектиран, не могат да бъдат адекватно охранявани и не са безопасни.
- b) **Повърхността за шлайфане на притиснатите в центъра колела трябва да бъдат монтирани под равнината на улея на щита.** Неправилно монтираното колело, което излиза през равнината на улея на щита, не може да бъде адекватно защитено.
- c) **Щитът трябва да бъде здраво закрепен към електроинструмента и да е разположен за максимална сигурност, така че възможно най-малка част от колелото да**

- е изложена към оператора. Щитът помага за предпазване на оператора от счупени фрагменти от колелата, случайния контакт с колелото, както и искри, които могат да възпламенят дрехите.*
- d) **Колелата трябва да се използват само за препоръчителни приложения. Например: не шлифвайте със страната на колелото за рязане.** Абразивните разделителни колела са предназначени за периферно шлифване, страничните сили, приложени върху тези колела, могат да ги разбият.
- e) **Винаги използвайте неповредени фланци за колелата, които са с правилен размер и форма за избраното колело.** Правилните фланцови колела поддържат колелото, като по този начин намаляват възможността за счупване на колелото. Фланците за режещите колела могат да бъдат различни от фланците за колелата за шлифване.
- f) **Не използвайте износени колела от по-големи електрически инструменти.** Колело, предназначено за по-големи електрически инструменти, не е подходящо за по-висока скорост на по-малък инструмент и може да се спуска.
- c) **Когато колелото се свързва или прекъсва рязането поради някаква причина, изключете електроинструмента и задръжте електроинструмента неподвижен, докато колелото спре напълно. Никога не се опитвайте да махнете режещото колело, докато колелото е в движение, в противен случай може да възникне откат. Огледайте и вземете мерки за елиминиране на причината за огъване на диска.**
- d) **Не рестартирайте операцията по рязане в детайла. Нека колелото достигне пълна скорост и внимателно подновете рязането.** Колелото може да се свърже, да се върне нагоре или да се повдигне, ако електрическият инструмент се рестартира в детайла.
- e) **Укрепете панелите или всякакви извънгабаритни детайли, за да се сведе до минимум рискът от захващане на колелата и откат.** Големите детайли са склонни към огъване под собствената си тежест. Опорите трябва да се поставят под работния детайл в близост до линията на рязане и близо до ръба на детайла от двете страни на колелото.
- f) **Бъдете особено внимателни, когато правите "декоративно изрязване" в съществуващи стени или други слепи зони.** Изпъкналото колело може да реже газове или водопроводни тръби, електрическо окабеляване или предмети, които могат да причинят откат.

Допълнителни предупреждения за безопасност, специфични за абразивните операции за срязване

- a) **Не "заклещвайте" режещото колело или не натискайте прекалено силно. Не се опитвайте да правите прекомерна дълбочина на рязане.** Претоварването на колелото увеличава натоварването и чувствителността към усукване или свързване на колелото в изрязаната част и възможността за откат или счупване на колелото.
- b) **Не поставяйте тялото си до и зад въртящото се колело.** Когато колелото, в точката на действие, се отдалечава от тялото ви, евентуалният откат може да задвижи въртящото се колело и електроинструмента директно към вас.
- a) **Не използвайте прекалено големи размери хартия за шкурки. Следвайте препоръките на производителя, когато избирате шкурка.** По-голямата шкурка, която се простира извън подложката за шлифване, създава опасност от разкъсване и може да причини заклещване, разкъсване на диска или откат.

Предупреждения за безопасност, специфични за операциите по шлифване

Специални предупреждения за безопасност при работа с телена четка

- a) **Имайте предвид, че се отхвърлят влакна от четката дори и при обикновена работа. Не претоварвайте проводниците, като прилагате прекалено голямо натоварване върху четката.** Челните влакна лесно могат да проникнат в леки дрехи и/или в кожата.
- b) **Ако използването на предпазител се препоръчва за работа с телена четка, не позволявайте никакъв досег на теленото колело или четката с предпазителя.** Въртящото се колело или четка могат да се разширяват в диаметър поради работа и центробежни сили.

Допълнителни правила за безопасност за шлайф машини

- **Резбата за закрепване на аксесоарите трябва да съвпада с резбата на шпиндела.** За аксесоарите, монтирани с фланци, отворът на арматурата на аксесоара трябва да съответства на диаметъра за полагане на фланеца. Аксесоари, които не съвпадат с монтажния хардуер на електроинструмента, няма да са балансирани, ще вибрират прекомерно и може да причинят загуба на контрол.
- **Повърхността за шлайфане на притиснатите в центъра колела трябва да бъдат монтирани под равнината на улея на щита.** Неправилно монтираното колело, което излиза през равнината на улея на щита, не може да бъде адекватно защитено.
- **Не използвайте дискове тип 11 (конусовиден) с този инструмент.** Използването на неподходящи аксесоари може да доведе до нараняване.
- **Винаги използвайте странична дръжка. Затегнете здраво дръжката.** Страничната дръжка винаги трябва да се използва, за да се поддържа контрол на инструмента по всяко време.



ПРЕДУПРЕЖДЕНИЕ: Ние препоръчваме използването на дефектнотокова защита

с остатъчен ток 30mA или по-малко.

Допълнителни рискове

Въпреки прилагането на съответните разпоредби за безопасност и прилагането на предпазни средства, съществуват рискове, които не могат да бъдат избегнати. Това са:

- Увреждане на слуха.
- Риск от лично нараняване поради летящи частици.
- Риск от изгаряния поради нагорещяване на аксесоарите по време на работа.
- Риск от нараняване поради продължителна употреба.
- Риск от прах от опасни вещества.

Маркировка върху инструментите

На инструмента са показани следните пиктограми:



Преди употреба прочетете ръководството с инструкции.



Носете защита за ушите.



Носете защита за очите.

ПОЗИЦИЯ НА КОДА С ДАТАТА (ФИГ. 1)

Кода с датата (P), който също така включва годината на производство, е отпечатана на табелката с данни.

Пример:

2018 XX XX

Година на производство

Съдържание на пакета

Съдържанието на пакета включва:

- 1 Ъглошлайф
- 1 Щит
- 1 Странична дръжка
- 1 Комплект фланци
- 1 Шестоъгълен ключ
- 1 Ръководство с инструкции
- Проверете инструмента за повреда на частите или аксесоарите, която

може да е възникнала по време на транспортирането.

- *Вземете си време да прочетете подробно това ръководство преди работа.*

Описание (фиг. 1, 3)



ПРЕДУПРЕЖДЕНИЕ: Никога не променяйте инструмента или неговите части. Това може да доведе до лични наранявания и щети.

- A. Бутон за заключване на шпиндела
- B. Шпиндел
- C. Странична дръжка
- D. Поддържащ фланец
- E. Резбована закрепваща гайка
- F. Щит
- G. Плъзгач
- H. Превключвател на гребло (само DWE4120)
 - I. Заклучващ лост (само за DWE4120)
 - J. Лост за освобождаване на щита

УПОТРЕБА ПО ПРЕДНАЗНАЧЕНИЕ

Универсалните ъглошлайф машини DWE4056, DWE4057, DWE4120, DWE4156, DWE4157 са проектирани за професионално шлифване, полиране, обработка с телена четка и рязане.

НЕ използвайте шлайф дискове, различни от централно притиснати дискове и флап дискове.

НЕ използвайте в мокри условия или в среда на запалителни течности или газове.

Тези високо-производителни ъглошлайфове са професионални електроинструменти.

НЕ допускайте деца в близост до инструмента. Необходим е надзор, когато този инструмент се използва от неопитен оператор.

- **Малки деца и хора с увреждания.** Този уред не е предназначен за употреба от малки деца или хора с увреждания без наблюдение.
- Този продукт не е предназначен за употреба от хора (включително деца) с намалени физически, сензорни или умствени възможности, или с липса на знания, освен ако не са под наблюдение или не са били инструктирани относно употребата на устройството от човек, отговорен за тяхната безопасност. Никога не оставяйте сами деца с този продукт.

Функция за мек старт

(DWE4056, DWE4057, DWE4156, DWE4157)

Функцията "мек старт" позволява бавно натоварване, за да се избегне първоначално потреперване при стартиране. Тази функция е особено полезна при работа в затворени пространства.

No-Volt

(DWE4056, DWE4057, DWE4156, DWE4157)

Функцията No-volt спира рестартирането на шлайф машината, без прекъсвачът да се задейства, ако има прекъсване на захранването.

Електрическа безопасност

Електромоторът е създаден само за един волтаж. Винаги проверявайте дали захранващият кабел е в съответствие с напрежението на табелката.



Вашият инструмент на DEWALT е двойно изолиран в съответствие с EN 60745; следователно не се изисква заземителна жица.



Предупреждение: 115 V единици трябва да бъдат управлявани чрез надеждно изолиране на трансформатора с предпазен екран между първичната и вторичната намотка.

Ако захранващият кабел е повреден, трябва да се смени от специално подготвен кабел, който можете да намерите в сервизите на DEWALT.

Замяна на щепсела (само за Великобритания и Ирландия)

Ако трябва да се сложи нов щепсел:

- Изхвърлете безопасно стария щепсел.
- Свържете кафявата жица към живия терминал в новия щепсел.
- Свържете синята жица към неутралния терминал.



Предупреждение: Не трябва да се прави свързване към заземения терминал.

Следвайте инструкциите за монтаж, които се предоставят с висококачествените щепсели. Препоръчителен предпазител: 13 A.

Използване на удължителен кабел

Ако е необходим удължителен кабел, използвайте одобрен 3-жилен удължителен кабел, подходящ за входящата мощност на този инструмент (виж **Технически данни**). Минималният размер на проводника е 1,5 мм²; максималната дължина е 30 м.

При използване на кабели на макари, винаги развивайте докрай кабела.

СГЛОБЯВАНЕ И РЕГУЛИРАНЕ



Предупреждение: За да намалите риска от сериозни лични наранявания, изключете инструмента и от захранващия източник преди да регулирате, сваляте/монтирате приставки или аксесоари. Преди да включите отново инструмента, натиснете и пуснете пусковият превключвател, за да се уверите, че инструментът е изключен.

Монтаж на странична дръжка (Фиг. 1)



Предупреждение: Преди да използвате инструмента, проверете дали дръжката е здраво затегната.

Завинтете плътно страничната ръкохватка (С) в един от отворите от двете страни на скоростната кутия. Страничната дръжка винаги трябва да се използва, за да се поддържа контрол на инструмента по всяко време.

Аксесоари и приставки

Важно е да изберете правилните предпазители, подложки и фланци, които да използвате с аксесоарите за шлифование. Вижте таблицата в края на този раздел за информация относно избора на правилните аксесоари.

ЗАБЕЛЕЖКА: Шлайфането на ръбове може да се извърши с дискове тип 27, проектирани и определени за тази цел.



Предупреждение: Аксесоарите трябва да бъдат класифицирани най-малко за препоръчителната скорост на предупредителния етикет. Дисковете и други аксесоари, работещи с номинална

скорост на аксесоара, могат да се спукат и да причинят нараняване. Резбовите аксесоари трябва да имат хъб М14. Всеки нерезбован аксесоар трябва да има 22 мм отвор в средата. В противен случай може да е проектиран за циркуляр и не трябва да се използва. Използвайте само аксесоарите, показани в таблицата в края на този раздел. Класификацията на аксесоарите трябва да бъде над посочената минимална скорост на диска, както е показано на табелката с инструменти.

Монтажни предпазители



Предупреждение: За да намалите риска от сериозни лични наранявания, изключете инструмента и от захранващия източник преди да регулирате, сваляте/монтирате приставки или аксесоари. Преди да включите отново инструмента, натиснете и пуснете пусковият превключвател, за да се уверите, че инструментът е изключен.



ВНИМАНИЕ: С този шлайф трябва да се използват щитове.

Когато използвате шлайфа DWE4056, DWE4057, DWE4120, DWE4156 или DWE4157 за рязане на метал или зидария, ТРЯБВА да използвате щит Тип 1. Щитовете тип 1 се предлагат срещу допълнително заплащане от дистрибуторите на DEWALT.

ЗАБЕЛЕЖКА: Моля, вижте главата **Диаграма на аксесоарите за шлифование и рязане** в края на този раздел, за да видите другите аксесоари, които могат да се използват с тези шлайф машини.

МОНТИРАНЕ И ДЕМОНТИРАНЕ (ТИП 27) ЗАЩИТА С ЕДНО ДОКОСВАНЕ (ФИГ. 2А)

ЗАБЕЛЕЖКА: Ако вашата шлайф машина е снабдена с предпазител One-Touch, уверете се, че винтът, лостът и пружината са монтирани правилно, преди да монтирате предпазителя.

1. Натиснете лоста за освобождаване на предпазителя (J).
2. Докато държите лоста за освобождаване на щита, подравнете езичетата (K) на щита с отворите (L) на скоростната кутия.

3. Дръжте лоста за освобождаване на предпазителя отворен, натиснете предпазителя надолу, докато ушите се захванат, след което ги завъртете в жлеба на главината на кутията на редуктора. Освободете лостчето за освобождаване на предпазителя.
4. С шпиндела, насочен към оператора, завъртете защитния капак по посока на часовниковата стрелка в желаното работно положение. Тялото на щита трябва да бъде разположено между шпиндела и оператора, за да осигури максимална защита на оператора.
5. За лесно регулиране предпазителят може да се завърти по посока на часовниковата стрелка. **ЗАБЕЛЕЖКА:** Лостът за освобождаване на щита трябва да щракне в един от отворите за подравняване (M) на втулката на щита. Това гарантира, че щита е стабилен. Предпазителят може да се постави в обратна посока чрез натискане на лоста за освобождаване на предпазителя.
6. За да свалите щита, изпълнете стъпки 1-3 от тези инструкции в обратен ред.

ЗАЩИТА С ФИКСИРАЩ ВИНТ (ФИГ. 2В)

1. Поставете ъглошлайфа на масата, с шпиндела (B) нагоре.
2. Подравнете езичетата (K) с вдлъбнатините (L).
3. Натиснете щита (F) надолу и го завъртете до желаното положение.
4. Затегнете здраво винта (N).
5. За да свалите щита, разхлабете винта.



ВНИМАНИЕ: Ако щита не може да се затегне с регулиращия винт, не използвайте инструмента. За да намалите риска от нараняване, вземете инструмента и се обърнете към сервизен център, за да поправите или подмените щита.

МОНТАЖ ЗАТВОРЕН (ТИП 1) ПРЕДПАЗИТЕЛ



Предупреждение: Ако има такъв, винт на предпазителя One-Touch, лостът и пружината трябва да бъдат свалени, преди да се опитате да монтирате затворения предпазител (тип 1). Отстранените части трябва да бъдат запазени и инсталирани отново, за да

се използва предпазителят One-Touch. Отбелязването на положението на тези части преди разглобяването ще помогне за повторно сглобяване.

1. Отворете ключалката на предпазителя. Подравнете езичетата (K) на щита с отворите (L) на скоростната кутия.
2. Натиснете надолу щита, докато езичето на щита се захване и се завърти свободно в процепа на главата на скоростната кутия.
3. Завъртете щита в желаната работна позиция. Тялото на щита трябва да бъде разположено между шпиндела и оператора, за да осигури максимална защита на оператора.
4. Затворете ключалката на щита, за да закрепите щита на капака на скоростната кутия. Не би трябвало да можете да завъртите щита на ръка, когато ключалката е в затворено положение. Ако въртенето е възможно, затегнете регулиращия винт с лоста на скобата в затворено положение. Не работете с шлайф машината с разхлабен щит или със закрепващият лост в отворена позиция.
5. За да свалите щита, отворете ключалката на щита, въртете го така, че стрелките да се подравнят и издърпайте щита.

ЗАБЕЛЕЖКА: Ако след определен период от време затвореният (тип 1) предпазител се разхлаби, затегнете регулиращия винт с лоста за затягане в затворено положение.



ВНИМАНИЕ: Ако щита не може да се затегне с регулиращия винт, не използвайте инструмента. За да намалите риска от нараняване, вземете инструмента и се обърнете към упълномощен сервизен агент, за да поправите или подмените щита.

ЗАБЕЛЕЖКА: Не затягайте регулиращия винт със скоба в отворено положение. Може да се стигне до неоткриваема повреда в щита или монтажната глава.

Поставяне и сваляне на диска за шлайфане или рязане (Фиг. 1, 4, 5)



Предупреждение: Не използвайте повреден диск.

1. Поставете инструмента на маса, пазете го.
2. Поставете опорния фланец (D) правилно върху шпиндела (B) (фиг. 4).
3. Поставете диска (P) на опорния фланец (D). Когато монтирате диск с повдигнат център, уверете се, че повдигнатият център (O) е обърнат към опорния фланец (D).
4. Завинтете резбованата гайка (E) върху шпиндела (B) (фиг. 5):
 - a. Пръстенът на резбованата гайка (E) трябва да е обърнат към диска, когато се монтира шлифовач диск (Фиг. 5A);
 - b. Пръстенът на гайката с резба (E) трябва да е обърнат настрана от диска, когато се монтира режещ диск (фиг. 5B).
5. Натиснете бутона за заключване на шпиндела (A) и завъртете шпиндела (B) докато се заключи на място.
6. Затегнете гайката със затягаща резба (E) с предоставения шестостен ключ или двужилен гаечен ключ.
7. Освободете заключващото устройство на шпиндела.
8. За да извадите диска, разхлабете гайката със затягаща резба (E) с предоставения шестостен ключ или двужилен гаечен ключ.

ЗАБЕЛЕЖКА: Шлайфането на ръбовете може да се извърши с дискове тип 27, проектирани и определени за тази цел; дисковете с дебелина 6 мм са предназначени за повърхностно шлайфане, докато 3 мм са дискове предназначени за шлайфане на ръбовете. Рязането може да се извърши с помощта на режещ диск и предпазител тип 1.

Монтаж на телени четки и телени дискове

Конусовидните телени четки или телени дискове се монтират директно върху шпиндела на шлайфа без използване на фланци. Използвайте само телени четки или дискове с резба на главината M14. Необходим

е щит тип 27 при използване на телени четки и дискове.



ВНИМАНИЕ: Носете работни ръкавици при работа с телени четки и дискове. Те могат да станат остри.



ВНИМАНИЕ: Дискът или четката не трябва да се допират до щита, когато са монтирани или докато са в употреба. В аксесоара може да възникне невидима за окото повреда, което да доведе до скъсване на кабелите от диска или конуса.

1. Завинтете на ръка диска на шпиндела.
2. Натиснете бутона за заключване на шпиндела и използвайте гаечен ключ върху главината на теления диск или четка, за затягане на диска.
3. За да свалите диска, извършете горната процедура в обратен ред.

ЗАБЕЛЕЖКА: Ако не монтирате правилно основата на диска преди да включите инструмента, това може да доведе до повреда на инструмента или диска.

Монтаж и сваляне на подложка/шкурка (фиг. 1)

1. Поставете инструмента върху маса или плоска повърхност, като предпазителят е обърнат нагоре.
2. Отстранете поддържащият фланец (D).
3. Поставете правилно гумената подложка върху шпиндела (B).
4. Поставете шкурката върху гумената подложка.
5. Завинтете резбованата гайка (E) върху шпиндела. Пръстенът на резбованата гайка трябва да е обърнат към гумената подложка.
6. Натиснете бутона за заключване на шпиндела (A) и завъртете шпиндела (B), докато се заключи на място.
7. Затегнете гайката със затягаща резба (E) с предоставения шестостен ключ или двужилен гаечен ключ.
8. Освободете заключващото устройство на шпиндела.
9. За да свалите гумената подложка, разхлабете гайката със затягаща резба (E) с предоставения шестостен ключ или двужилен гаечен ключ.

Монтаж на конусовидна телена четка

Завинтете конусовидната телена четка на шпиндела без помощта на разделителя и резбования фланец.

Преди започване на работа

- Монтирайте щита и съответния диск или колело. Не използвайте прекомерно износени дискове или колела.
- Уверете се, че вътрешният и външният фланец са монтирани правилно. Следвайте инструкциите, дадени в **Таблицата с аксесоари за шлифване и рязане**.
- Уверете се, че диска или колелото се върти по посока на стрелката на аксесоара на инструмента.
- Не използвайте повреден аксесоар. Преди всяка употреба проверявайте аксесоарите, като например абразивните дискове за цепнатини и пукнатини, подпорна подложка за пукнатини, скъсване или излишно износване, телена четка за разхлабени или напукани проводници. Ако машината или аксесоарът са изпуснати, проверете за повреда или инсталирайте неповреден аксесоар. След като проверите и монтирате аксесоар, пазете себе си и други странични лица далече от равнината на въртящия се аксесоар и управлявайте електроинструмента при максимална скорост на зареждане за една минута. Повредените аксесоари обикновено се разпадат по време на това тестово време.

РАБОТА

Инструкции за употреба



Предупреждение: Винаги спазвайте инструкциите за безопасност и приложимите разпоредби.



Предупреждение: За да намалите риска от сериозни лични наранявания, изключете инструмента и от захранващия източник преди да регулирате, сваляте/монтирате приставки или аксесоари. Преди да включите отново инструмента, натиснете и пуснете пусковият превключвател, за да се уверите, че инструментът е изключен.



Предупреждение:

- Уверете се, че всички материали, които трябва да бъдат заземени или нарязани, са закрепени на място.
- Застопорете и укрепете детайла. Използвайте скоби или менгеме, за да застопорите и поддържате детайла на стабилна платформа. Важно е да захващате и поддържате детайла сигурно, за да предотвратите движението на детайла и загуба на контрол. Движението на детайла или загубата на контрол може да създаде опасност и да причини телесни повреди.
- Укрепете панелите или всякакви извънгабаритни детайли, за да се сведе до минимум рискът от захващане на колелата и откат. Големите детайли са склонни към огъване под собствената си тежест. Опорите трябва да се поставят под работния детайл в близост до линията на рязане и близо до ръба на детайла от двете страни на колелото.
- Винаги носете стандартни работни ръкавици, докато работите с този инструмент.
- Уредът става много горещ по време на употреба.
- Нанасяйте само лек натиск върху инструмента. Не упражнявайте странично налягане върху диска.
- Избягвайте претоварване. Ако инструмента се нагорещи, оставете го да работи няколко минути без натоварване.
- Избягвайте претоварване. Ако инструмента се нагорещи, оставете го да работи няколко минути без натоварване, за да охладите аксесоара. Не докосвайте аксесоарите преди да се охладят. Дисковете стават много горещи по време на употреба.
- Никога не работете с шлайф конуса без подходящ предпазен щит на място.

- Не използвайте електроинструмента със стойка за отрязване.
- Никога не използвайте уплътнители заедно със свързващи абразивни продукти.
- Имайте предвид, колелото продължава да се върти, след като инструментите са изключени.

натиснете задната част на превключвателя и го освободите. Уверете се, че плъзгачът е в положение "изключен", както е описано по-горе, след всяко прекъсване на захранването на инструмента, като например включване на прекъсвач за заземяване, хвърляне на прекъсвач, случайно изключване или отказ на електрозахранване. Ако плъзгачът е заключен, когато е включено захранването, инструментът ще започне неочаквано.

Правилна позиция на ръцете (Фиг. 1, 6)



ПРЕДУПРЕЖДЕНИЕ: За да намалите риска от сериозно нараняване, **винаги** използвайте подходяща позиция на ръцете, както е показано.



ПРЕДУПРЕЖДЕНИЕ: За да намалите риска от сериозно лично нараняване, **винаги** дръжте здраво в очакване на внезапна реакция.

Правилната позиция на ръката изисква една ръка върху страничната дръжка (С), а другата страна върху тялото на инструмента, както е показано на Фигура 1.

Превключватели



ВНИМАНИЕ: Задръжте страничната дръжка и тялото на инструмента здраво, за да поддържате управлението на инструмента при стартиране и по време на употреба, и докато диска или аксесоара не спре да се върти. Уверете се, че колелото е спряло напълно, преди да поставите инструмента долу.

ЗАБЕЛЕЖКА: За да намалите неочакваното движение на инструмента, не включвайте или изключвайте инструмента при условия на натоварване. Оставете машината да работи на пълни обороти, преди да докоснете работната повърхност. Повдигнете инструмента от повърхността, преди да го изключите. Оставете инструмента да спре да се върти, преди да го сложите долу.

ПЛЪЗГАЩ ПРЕВКЛЮЧВАТЕЛ (ФИГ. 3) (DWE4056, DWE4057, DWE4156, DWE4157)



ПРЕДУПРЕЖДЕНИЕ: Преди да свържете инструмента към електрическото захранване, уверете се, че плъзгачът е в изключено положение, като

За да стартирате инструмента, плъзнете плъзгача за включване/изключване (G) към предната част на инструмента. За да спрете инструмента, освободете плъзгачият се превключват за вкл./изкл.

За непрекъсната работа, плъзнете превключвателя към предната част на инструмента и натиснете предната част на превключвателя навътре. За да спрете инструмента, докато работи в непрекъснат режим, натиснете задната част на плъзгача и го освободете.

ПАДАЩ ПРЕВКЛЮЧВАТЕЛ (ФИГ. 3) (DWE4120)

1. За да включите инструмента, натиснете заключващия лост (I) към задната част на инструмента, след това натиснете падащия превключвател (H). Инструментът ще работи, докато превключвателя е натиснат.
2. Изключете инструмента, като освободите падащия превключвател.

Заклучване на шпиндела (Фиг. 1)

Заклучването на шпиндела (A) е предвиден, за да се предотврати завъртането на шпиндела при монтажа или свалянето на дисковете. Задействайте блокировката на шпиндела само, когато инструментът е изключен и от захранването и е спрял напълно.

ЗАБЕЛЕЖКА: За да намалите риска от повреда на инструмента, не включвайте блокировката на шпиндела, докато инструмента работи. Ще настъпи повреда на инструмента и прикрепеният аксесоар може да

се отдели, което може да доведе до нараняване.

За да включите заключването, натиснете бутона за заключване на шпиндела и завъртете шпиндела, докато не можете да завъртите шпиндела по-нататък.

Метални приложения

Когато използвате инструмента с метални приложения, уверете се, че е поставено устройство за дефектнотокова защита (ДТЗ) за да се избегнат остатъчните рискове, причинени от метални стружки.

Ако захранването е изключено от ДТЗ, занесете инструмента в упълномощен сервизен център на DEWALT.



Предупреждение: При екстремни условия на работа може да се натрупа проводящ прах в корпуса на машината при работа с метал. Това може да доведе до отслабване на защитната изолация в машината с потенциална опасност от токов удар.

За да избегнете натрупването на метални стружки в машината, препоръчваме ежедневно да изчиствате вентилационните отвори. Вижте **Поддръжка**.

Рязане на метал

При рязане работете с умерено подаване, адаптирано към материала за рязане. Не упражнявайте натиск върху режещия диск, не накланяйте и не клатете машината.

Не намалявайте скоростта на движение на режещите дискове, като прилагате странично налягане.

Машината винаги трябва да работи в движение нагоре. В противен случай съществува опасност тя да бъде изтласкана неконтролируемо от рязането.

При рязане на профили и квадратни ленти е най-добре да започнете от най-малкото напречно сечение.

Грубо шлайфане

Никога не използвайте режещ диск за грубо обработване.

Винаги използвайте щит тип 27.

Най-добри резултати при груба обработка се постигат при настройка на машината под ъгъл от 30° до 40°. Преместете машината напред и назад с умерено налягане. По този

начин детайлът няма да стане твърде горещ, няма да се обезцвети и няма да се образуват канали.

Рязане на камък

Машината се използва само за сухо рязане. За рязане на камък, най-добре е да използвате диамантен диск за рязане. Работете с машината само с допълнителна маска за прах.

Работен съвет

Внимавайте при рязане на отвори в структурните стени. Отворите в структурните стени са предмет на специфичните за страната разпоредби. Тези правила трябва да се спазват при всякакви обстоятелства. Преди да започнете работа, консултирайте се с отговорния строителен инженер, архитект или строителен надзор.

Използване на пластинчати дискове



Предупреждение: Натрупване на метален прах. Широкото използване на пластинчати дискове при метални приложения може да доведе до увеличен риск от електрически удар. За да намалите риска, поставете ДТЗ преди употреба и почиствайте вентилационните отвори ежедневно, като издухвате със сух сгъстен въздух във вентилационните отвори в съответствие с долупосочените указания за поддръжка.

ПОДДРЪЖКА

Вашият електроинструмент от DEWALT е създаден за продължителна и дългосрочна работа с минимална поддръжка.

Продължителната и задоволителна работа зависи от правилната грижа за инструмента и от редовното почистване.



Предупреждение: За да намалите риска от сериозни лични наранявания, изключете инструмента и от захранващия източник преди да регулирате, сваляте/монтирате приставки или аксесоари. Преди да включите отново инструмента, натиснете и пуснете пусковият

превключвател, за да се уверите, че инструментът е изключен.

само препоръчаните от DEWALT, аксесоари с този продукт.

Изскачащи четки

Моторът автоматично ще се изключи, което показва, че въглеродните четки са почти износени и че инструментът се нуждае от сервизиране. Въглеродните четки не подлежат на ремонт от страна на потребителя. Занесете инструмента на упълномощен от DEWALT сервизен център.



Смазване

Вашият електроинструмент трябва да се смазва допълнително.



Почистване



Предупреждение: Издухвайте замърсяванията и праха на основния корпус със сух въздух винаги, когато забележите събиране на мръсотия в и около вентилационните отвори. Носете одобрена защита за очите и одобрена защитна противопрахова маска, когато извършвате тази процедура.



Предупреждение: Никога не използвайте разтворители или други химикали за почистване на неметалните части на инструмента. Тези химикали могат да влошат качеството на материалите, използвани за тези части. Използвайте намокрена с вода и мек сапун кърпа. Никога не допускайте влизането на течности в инструмента; никога не потапяйте в течност която и да е част на инструмента.

Допълнителни аксесоари



Предупреждение: Понеже с този инструмент не са тествани аксесоари, различни от тези на DEWALT, използването на такива аксесоари с този инструмент може да е опасно. За да намалите риска от нараняване, използвайте

Посъветвайте се с вашия доставчик за по-подробна информация относно подходящите аксесоари.

	Макс. [мм]		[мм]	Мин. въртене [мин. ⁻¹]	Периферна скорост [м/сек.]	Дължина на резбованата дупка [мм]
	D	b				
	115	6	22,23	11 800	80	-
	125	6	22,23	11 800	80	-
	115	-	-	11 800	80	-
	125	-	-	11 800	80	-
	75	30	M14	11 800	45	16,0
	115	12	M14	11 800	80	16,0
	125	12	M14	11 800	80	16,0

Защита на околната среда











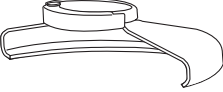

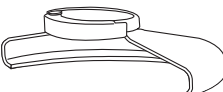
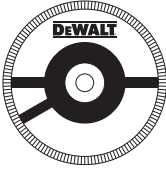

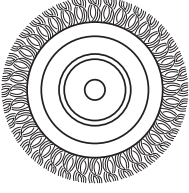
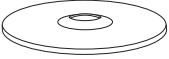

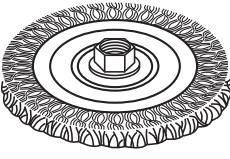
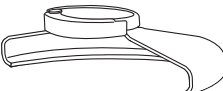
Разделно събиране. Продуктите и батериите, отбелязани с този символ не трябва да се изхвърлят с битовите отпадъци.

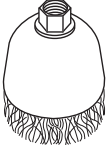
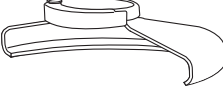

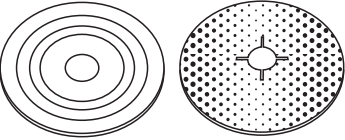
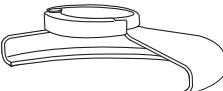



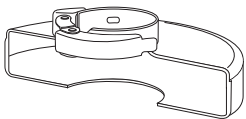

Продуктите и батериите съдържат материали, които могат да бъдат възстановени или рециклирани, което намаляване търсенето на суровини. Моля, рециклирайте електрически продукти и батериите в съответствие с местните разпоредби. Повече информация можете да намерите на www.2helpU.com.

ДИАГРАМА НА АКЕСАРИТЕ ЗА ШЛИФОВАНЕ И РЯЗАНЕ

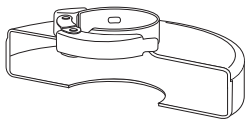
Тип на щита	Акcesoар	Описание	Как да поставим шлайф машина
 <p style="text-align: center;">ТИП 27 ЩИТ</p>		<p>Диск за шлифване с притиснат център</p>	 <p style="text-align: center;">Щит тип 27</p>
		<p>Флап диск</p>	 <p style="text-align: center;">Поддържащ фланец</p>
		<p>Телени дискове</p>	 <p style="text-align: center;">Диск с притиснат център тип 27</p>  <p style="text-align: center;">Резбована закрепваща гайка</p>
		<p>Телени дискове с резбована гайка</p>	 <p style="text-align: center;">Щит тип 27</p>  <p style="text-align: center;">Телен диск</p>
		<p>Телен конус с резбована гайка</p>	 <p style="text-align: center;">Щит тип 27</p>  <p style="text-align: center;">Телена четка</p>
		<p>Подложка/шкурка</p>	 <p style="text-align: center;">Щит тип 27</p>  <p style="text-align: center;">Гумена подложка</p>  <p style="text-align: center;">Полиращ диск</p>  <p style="text-align: center;">Резбована закрепваща гайка</p>

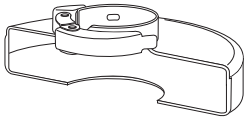
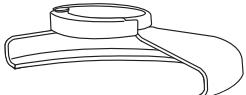
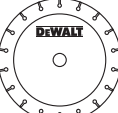
ДИАГРАМА НА АКЕСОАРИТЕ ЗА ШЛИФОВАНЕ И РЯЗАНЕ (прод.)

Тип на щита	Акcesoар	Описание	Как да поставим шлайф машина
 ТИП 1 ЩИТ		Диск за рязане на зидария, свързан	 Щит тип 1
		Диск за рязане на метали, свързан	 Поддържащ фланец
 ТИП 1 ЩИТ ИЛИ  ТИП 27 ЩИТ		Диамантени режещи дискове	 Режещ диск  Резбована закрепваща гайка

Stanley Black & Decker
 Phoenicia Business Center
 Strada Turturelelor, nr 11A, Etaj 6, Modul 15,
 Sector 3 Bucuresti
 Telefon: +4021.320.61.04/05

