

**DEWALT®**

**[www.DEWALT.com](http://www.DEWALT.com)**

**D25872**

---

Dansk ( <i>oversat fra original brugsvejledning</i> )	3
Deutsch ( <i>übersetzt von den originalanweisungen</i> )	9
English ( <b>original instructions</b> )	16
Español ( <i>traducido de las instrucciones originales</i> )	23
Français ( <i>traduction de la notice d'instructions originale</i> )	30
Italiano ( <i>tradotto dalle istruzioni originali</i> )	37
Nederlands ( <i>vertaald vanuit de originele instructies</i> )	44
Norsk ( <i>oversatt fra de originale instruksjonene</i> )	51
Português ( <i>traduzido das instruções originais</i> )	57
Suomi ( <i>käännetty alkuperäisestä käyttöohjeesta</i> )	64
Svenska ( <i>översatt från de ursprungliga instruktionerna</i> )	70
Türkçe ( <i>orijinal talimatlardan çevrilmiştir</i> )	76
Ελληνικά ( <i>μετάφραση από τις πρωτότυπες οδηγίες</i> )	82

---

Fig. A

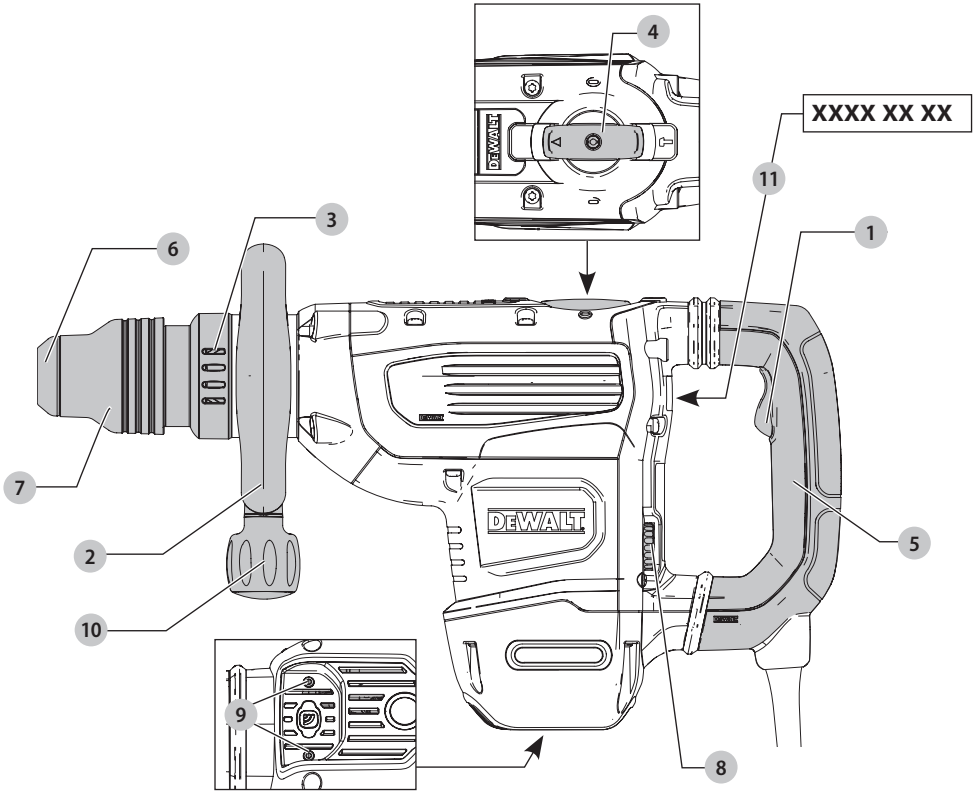

Fig. B

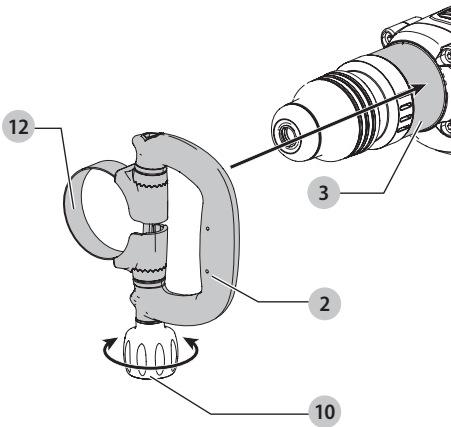

Fig. C

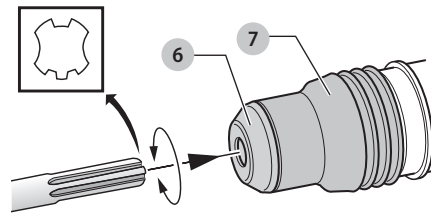

Fig. D

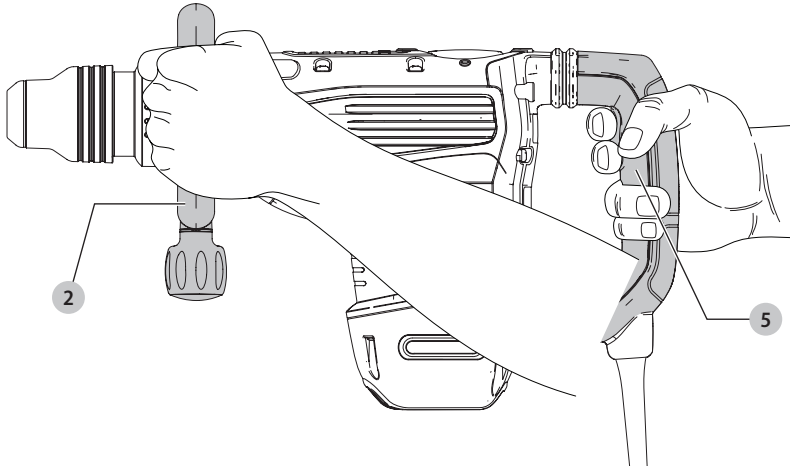
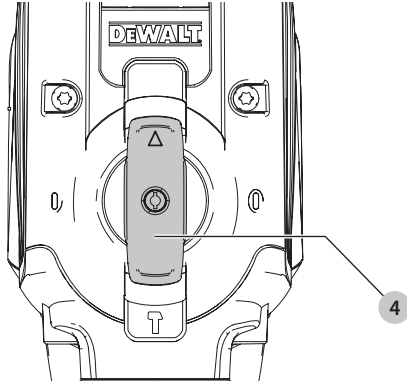

Fig. E



# MEJSLINGSHAMMER

## D25872

### Tillykke!

Du har valgt et DEWALT-værktøj. Mange års erfaring, ihærdig produktudvikling og innovation gør DEWALT én af de mest pålidelige partnere for professionelle brugere af elværktøj.

### Tekniske Data

		D25872
Spænding	V <sub>DC</sub>	230
Type		2
Frekvens	Hz	50
Effektindgang	W	1600
Slag uden belastning i minuttet	spm	1350–2705
Enkelt slagsenergi (EPTA 05/2009)	J	13,3
Værktøjsholder		SDS max®
Vægt (inklusive håndtag)	kg	8,8

Samlede støj- og vibrationsværdier (triax vector sum) i henhold til EN IEC 62841-2-6:

L <sub>PA</sub> (emissions lydtryksniveau)	dB(A)	91
L <sub>WA</sub> (lydtryksniveau)	dB(A)	99
K (usikkerhed for det angivne lydniveau)	dB(A)	3

#### Mejsling

Vibrationsemissionsværdi a <sub>h,cheq</sub> =	m/s <sup>2</sup>	11,4*
Usikkerhed K =	m/s <sup>2</sup>	1,5

\*Målt ved sidehåndtaget. Vibration ved sidehåndtag er højere end vibration ved hovedhåndtaget.

Vibrations- og/eller støjemissionsniveauet, der er angivet i dette vejledningsark, er målt i overensstemmelse med en standardiseret test, der er angivet i EN IEC 62841 og kan anvendes til at sammenligne et værktøj med et andet. Det kan anvendes til en foreløbig eksponeringsvurdering.

**⚠ ADVARSEL:** Det angivne vibrations- og/eller støjemissionsniveau repræsenterer værktøjets hovedanvendelsesområder. Hvis værktøjet anvendes til andre formål, med andet tilbehør eller vedligeholdes dårligt, kan vibrations- og/eller støjemissionen imidlertid variere. Det kan markant forøge eksponeringsniveauet over den samlede arbejdsperiode.

Et estimat af eksponeringsniveauet for vibration og/eller støj bør også tage højde for de gange, hvor der slukkes for værktøjet, eller når det kører, men ikke bruges til arbejde. Det kan markant mindske eksponeringsniveauet over den samlede arbejdsperiode.

Identificér yderligere sikkerhedsforanstaltninger for at beskytte operatøren mod vibrationens og/eller støjens effekter, som f.eks.: vedligehold værktøjet og tilbehør, hold hænderne varme (relevant ved vibration), organisering af arbejdsmonstre.

### EF-Konformitetserklæring

#### Maskindirektiv



#### Mejslingshammer D25872

DEWALT erklærer, at produkterne beskrevet under **Tekniske data** er udformet i overensstemmelse med:

2006/42/EF, EN62841-1:2015 + AC:2015+A11:2022, EN IEC 62841-2-6:2020 +A11:2020.

2000/14/EC, Elektrisk betonknusemaskine (håndholdt), m ≤ 15 kg, bilag VIII, TÜV Rheinland LGA Products GmbH (0197), D-90431 Nürnberg, Germany, Bemyndiget organ ID nr.: 0197.

Akustisk lydniveau i overensstemmelse med 2000/14/EC (artikel 12, bilag III, nr. 10; m ≤ 15 kg):

L <sub>WA</sub> (målt lydeffekt)	dB(A)	99
L <sub>WA</sub> (garanteret lydeffekt)	dB(A)	105

Disse produkter overholder også direktivet 2014/30/EU og 2011/65/EU. Kontakt DEWALT på følgende adresse for yderligere oplysninger eller se bagsiden af manualen.

Undertegnede er ansvarlig for kompilering af den tekniske fil og udsteder denne erklæring på vegne af DEWALT.

Markus Rompel  
Vicedirektør for Ingeniørarbejde, PTE-Europa  
DEWALT, Richard-Klinger-Strasse 11,  
65510, Idstein, Tyskland  
30.12.2022



**ADVARSEL:** Læs instruktionsvejledningen for at reducere risikoen for personskader.

### Definitioner: sikkerhedsretningslinjer

Nedenstående definitioner beskriver sikkerhedsniveauet for hvert enkelt signalord. Læs vejledningen og vær opmærksom på disse symboler.



**FARE:** Angiver en umiddelbart farlig situation, der medmindre den undgås, vil resultere i **død eller alvorlig personskade**.



**ADVARSEL:** Angiver en potentielt farlig situation, der medmindre den undgås, kunne resultere i **død eller alvorlig personskade**.



**FORSIGTIG:** Angiver en potentielt farlig situation, der medmindre den undgås, kan resultere i **mindre eller moderat personskade**.

**BEMÆRK:** Angiver en handling, der ikke er forbundet med personskade, men som kan resultere i produktskade.



Angiver risiko for elektrisk stød.



Angiver brandfare.

## GENERELLE SIKKERHEDSADVARSLER FOR ELVÆRKTØJER



**ADVARSEL:** Læs alle sikkerhedsadvarsler, instruktioner, illustrationer og specifikationer, der følger med dette elværktøj. Manglende overholdelse af alle nedenstående instruktioner kan medføre elektrisk stød, brand og/eller alvorlig personskade.

### GEM ALLE ADVARSLER OG INSTRUKTIONER TIL SENERE BRUG

Termen "elværktøj" i advarslerne refererer til dit elektroniske (ledning) eller batteribetjente (trådløse) elværktøj.

#### 1) Sikkerhed i Arbejdsområdet

- Sørg for, at arbejdsområdet er rent og godt oplyst.** Rodede eller mørke områder giver anledning til ulykker.
- Undlad at benytte elektrisk værktøj i en eksplosionsfarlig atmosfære, som f.eks. ved tilstedeværelsen af brændbare væsker, gasser eller støv.** Elværktøj danner gnister, der kan antænde støv eller dampe.
- Hold børn og omkringstående på afstand, når der anvendes elektrisk værktøj.** Distractioner kan medføre, at du mister kontrollen.

#### 2) Elektrisk Sikkerhed

- Stik på elektrisk værktøj skal passe til stikkontakten. Stikket må aldrig modificeres på nogen måde. Undlad at bruge adapterstik sammen med jordforbundet elektrisk værktøj.** Umodificerede stik og dertil passende stikkontakter reducerer risikoen for elektrisk stød.
- Undgå kropskontakt med jordforbundne overflader, såsom rør, radiatorer, komfurer og køleskabe.** Der er øget risiko for elektrisk stød, hvis din krop er jordforbundet.
- Undlad at udsætte elektrisk værktøj for regn eller våde forhold.** Hvis der trænger vand ind i et elektrisk værktøj, øges risikoen for elektrisk stød.
- Undlad at udsætte ledningen for overlast. Brug aldrig ledningen til at bære, trække værktøjet eller trække det ud af stikkontakten. Hold ledningen borte fra varme, olie, skarpe kanter og bevægelige dele.** Beskadigede eller sammenfiltrede ledninger øger risikoen for elektrisk stød.
- Når elektrisk værktøj benyttes udendørs, skal der anvendes en forlængerledning, som er egnet til udendørs brug.** Brug af en ledning, der er egnet til udendørs brug, reducerer risikoen for elektrisk stød.
- Hvis det ikke kan undgås at betjene et elektrisk værktøj i et fugtigt område, benyt en strømforsyning, der er beskyttet af en fejlstrømsafbryder.** Ved at

benytte en fejlstrømsafbryder reduceres risikoen for elektrisk stød.

#### 3) Personlig Sikkerhed

- Vær opmærksom, pas på hvad du foretager dig, og brug sund fornuft, når du benytter et elektrisk værktøj. Betjen ikke værktøjet, hvis du er træt, påvirket af narkotika, alkohol eller medicin.** Et øjeblikvis uopmærksomhed under anvendelse af et elektrisk værktøj kan forårsage alvorlig personskade.
- Brug personligt sikkerhedsudstyr. Bær altid beskyttelsesbriller.** Sikkerhedsudstyr, såsom støvmaske, skridsikre sikkerhedssko, sikkerhedshjelm eller høreværn, brugt når omstændighederne foreskriver det, reducerer omfanget af personskader.
- Undgå utilsigtet start. Sørg for, at der er slukket for kontakten, inden værktøjet tilsluttes en strømkilde og/eller batterienhed, samles op eller bæres.** Når elektrisk værktøj bæres med fingeren på kontakten eller tilsluttes, når kontakten er tændt, giver det anledning til ulykker.
- Fjern eventuelle justerings- eller skruenøgler, før det elektriske værktøj startes.** En skruenøgle eller anden nøgle, der bliver siddende på en roterende del af elektrisk værktøj, kan give anledning til personskade.
- Undlad at række for langt. Hold hele tiden en god fodstilling og balance.** Dette giver bedre kontrol af det elektriske værktøj, når uventede situationer opstår.
- Bær hensigtsmæssig påklædning. Bær ikke løst tøj eller smykker. Hold dit hår, tøj og handsker væk fra bevægelige dele.** Løstsiddende tøj, smykker eller langt hår kan blive fanget i bevægelige dele.
- Hvis der anvendes støvudsugnings- eller støvopsamlingsudstyr, skal dette tilsluttes og anvendes rigtigt.** Anvendelse af støvopsamlingsudstyr kan begrænse farer forårsaget af støv.
- Lad ikke erfaringer fra hyppig brug af værktøjer medføre, at du bliver selvtilfreds og ignorerer sikkerhedsprincipperne for værktøjerne.** En skødesløs handling kan forårsage alvorlig skade i en brøkdelt af et sekund.

#### 4) Anvendelse og Vedligeholdelse af Elektrisk Værktøj

- Undlad at bruge magt over for det elektriske værktøj. Brug det værktøj, der er bedst egnet til det arbejde, der skal udføres.** Værktøjet vil klare opgaven bedre og mere sikkert med den ydelse, som det er beregnet til.
- Undlad at benytte elektrisk værktøj, hvis kontakten ikke tænder og slukker for det.** Alt elektrisk værktøj, der ikke kan kontrolleres med kontakten, er farligt og skal repareres.
- Træk stikket ud af stikkontakten og/eller batterienheden, hvis aftagelig, fra det elektriske værktøj, før det elektriske værktøj justeres, dets tilbehør udskiftes, eller det stilles til opbevaring.** Sådanne forebyggende sikkerhedsforanstaltninger mindsker risikoen for, at værktøjet startes utilsigtet.
- Opbevar elektrisk værktøj uden for rækkevidde af børn, og tillad ikke personer, som ikke er bekendt med dette elektriske værktøj eller disse**

**instruktioner, at betjene værktøjet.** Elektrisk værktøj er farligt i hænderne på personer, som ikke er instrueret i brugen deraf.

- e) **Vedligeholdelse af elektrisk værktøj. Undersøg om bevægelige dele sidder skævt, binder eller er gået itu såvel som andre forhold, der kan påvirke betjeningen af værktøjet. Hvis det elektriske værktøj er beskadiget, skal det repareres før brug.** Mange ulykker er forårsaget af dårligt vedligeholdt værktøj.
- f) **Hold skæreværktøj skarpe og rene.** Ordentligt vedligeholdt skæreværktøj med skarpe skærekanter har mindre tilbøjelighed til at binde og er lettere at styre.
- g) **Brug elektrisk værktøj, tilbehør, bor, osv. i overensstemmelse med disse instruktioner, idet der tages hensyn til arbejdsforholdene og den opgave, som skal udføres.** Brug af elektrisk værktøj til andre opgaver end dem, det er beregnet til, kan resultere i en farlig situation.
- h) **Hold håndtag og håndtagsflader tørre, rene og fri for olie og smørelse.** Glatte håndtag og gribeflader giver ikke mulighed for sikker håndtering og styring af værktøjet i uventede situationer.

## 5) Service

- a) **Elektrisk værktøj skal serviceres af en kvalificeret servicetekniker, som udelukkende benytter identiske reservedele.** Derved sikres det, at værktøjets driftssikkerhed opretholdes.

## Hammer sikkerhedsadvarsler

- **Bær høreværn.** Udsættelse for støj kan medføre høretab.
- **Brug de ekstra håndtag, hvis de følger med.** Tab af kontrol kan medføre personskaade.
- **Hold i el-værktøjets isolerede gribeflader, hvis der er risiko for, at skæreværktøjet kommer i kontakt med skjulte ledninger eller dets egen ledning.** Kommer skæreværktøjet i kontakt med en strømførende ledning, kan blotlagte metaldele på el-værktøjets gøres strømførende og give stød til brugeren.

## Ekstra sikkerhedsinstruktioner for mejslingshamre/nedbrydningshamre

- **Brug klammer eller en anden praktisk måde på at sikre og understøtte arbejdsemnet til et stabilt underlag.** Hvis du holder fast i arbejdsemnet med din hånd eller krop, vil det være ustabil, og det kan medføre, at du mister kontrollen over det.
- **Bær sikkerhedsbriller eller anden beskyttelse af øjnene.** Hammerfunktioner kan medføre flyvende splinter. Flyvende partikler kan forårsage permanente øjenskader. Bær en støvmaske eller respirator til opgaver, der genererer støv. Høreværn kan være påkrævet til de fleste opgaver.
- **Hold godt fast på værktøjet hele tiden.** Forsøg ikke på at arbejde med dette værktøj uden at holde ved det med begge hænder. Det anbefales altid at bruge sidehåndtaget. Hvis du arbejder med dette værktøj med en hånd, kan du miste kontrollen over det. Gennembrydning af eller møde med hårde materialer som f.eks. armeringsjern kan også være farligt. Fastsplænd omhyggeligt sidehåndtaget før brug.

- **Arbejd ikke med dette værktøj i længere tid ad gangen.** Vibrationer fra hammeren kan beskadige dine hænder og arme. Brug handsker som ekstra stødpude og begræns risikoen ved at holde hyppige pauser.
- **Istandsæt ikke selv tilbehør.** Istandsættelse af mejselbor bør udføres af en kvalificeret specialist. Forkert istandsæt tilbehør kan forårsage personskaade. Kun let slidte mejsler kan genskærpes gennem slibning.
- **Boret (misfarvning) må ikke overophedes, mens der nedbrydes en ny kant.** Mejsler, som er blevet slidt på en ikke så heldig måde, skal bearbejdes. Mejsler må ikke hærdes eller modificeres igen.
- **Bær handsker under betjening af værktøj eller udskiftning af bor.** Tilgængelige metaldele på værktøjet og bor kan blive meget varme under drift. Små stykker brækket materiale kan ødelægge bare hænder.
- **Læg aldrig værktøjet fra dig, før boret er helt stoppet.** Bor i bevægelse kan forårsage personskaade.
- **Ram ikke fastklemt bor med en hammer for at løse dem.** Metaldele eller materialesplinter kan løse sig og forårsage personskaade.
- **Hold strømledningen på afstand af boret.** Ledningen må ikke vikles om nogen del af din krop. Dette kan føre til personskaade gennem tab af kontrol. Beskadigelse af forsyningsledninger kan forårsage elektrisk stød.
- **Sørg for, at der ikke er strøm- eller gasledninger i arbejdsområdet.** Beskadigelse af skjulte strøm- eller gasledninger kan resultere i personskaade som følge af elektrisk stød eller eksplosion.
- **Når du arbejder over gulvet, skal du sørge for, at området nedenunder er ryddet.** Nedfaldende dele kan forårsage personskaader hos omkringstående.
- **I koldt vejr, eller hvis enheden ikke har været brugt gennem længere tid, skal enheden køres uden belastning i nogle få minutter før brug.** Høj belastning i kold tilstand kan forårsage beskadigelse af afbryderen.
- **Sørg for, at mejslen er fastgjort, før du bruger værktøjet.** Dele, der skydes ud, kan forårsage personskaader.

## Reduktion af eksponering for støv

Inden du påbegynder arbejdet, skal du kontrollere fareklassen for støv, der vil blive produceret under arbejdet.



**ADVARSEL:** Støv kan være skadeligt for helbredet.

Berøring eller indånding af støv, der produceres under arbejdsprocessen gennem brug af et elværktøj og andre byggeaktiviteter, indeholder kemikalier, mineraler eller partikler, som er kendt for at forårsage luftvejsinfektioner, allergiske reaktioner, kræft, fødselsdefekter eller andre reproduktive skader hos brugeren eller omkringstående.

- Dette støv kan f.eks. dannes, når der arbejdes på hårdt træ såsom bøg eller eg, flybaseret maling, på beton, murværk eller kvartsholdige sten.
- Materiale, der indeholder asbest, må kun håndteres af specialister.
- Overhold de relevante bestemmelser i dit land for de materialer, der skal arbejdes på.
- Brug en støvsuger eller et udsugningssystem med en officielt godkendt beskyttelsesklasse i overensstemmelse med de lokalt

gældende bestemmelser om støvbeskyttelse, og som er egnet til det materiale, der skal arbejdes på.

- *Opfang de opståede støvpartikler direkte ved kilden, og undgå at de aflejres i det omkringliggende område. Brug passende udsugningstilbehør til dette formål.*

### Yderligere foranstaltninger:

- *Sørg for, at arbejdsområdet er godt ventileret.*
- *Bær et åndedrætsværn, der er passende til den type støv, som produceres.*

## Restrisici

De følgende risici er uløseligt forbundet med brugen af roterende mejslingshamre:

- *Skader som følge af berøring af roterende dele eller varme dele på værktøjet.*

På trods af overholdelsen af de relevante sikkerhedsregler og brug af sikkerhedsudstyr kan visse restrisici ikke undgås. Disse omfatter:

- *Hørenedsættelse.*
- *Risiko for at klemme fingre, når udstyr ændres.*
- *Helbredsmæssige skader på grund af indånding af støv, der udvikles under arbejde med beton og/eller murværk.*
- *Risiko for personskade som følge af flyvende partikler.*
- *Risiko for forbrænding ved at røre ved tilbehør, der bliver varmt under betjening.*
- *Risiko for personskade som følge af forlænget brug.*

## Elektrisk sikkerhed

Elmotoren er kun designet til én spænding. Kontrollér altid, at strømforsyningen svarer til spændingen på mærkepladen.



Dit DEWALT-værktøj er dobbeltisoleret i overensstemmelse med EN62841, og derfor er en jordledning ikke påkrævet

Hvis strømledningen er beskadiget, skal den erstattes af en specialfremstillet ledning, der fås gennem DEWALT's serviceorganisation.

## Brug af forlængerledning

Hvis en forlængerledning er påkrævet, skal du anvende en godkendt 3-koret forlængerledning, der passer til dette værktøjs effektforbrug (se **Tekniske data**). Den minimale lederstørrelse er 1,5 mm<sup>2</sup>; den maksimale længde er 30 m.

Ved brug af en kabeltromle skal kablet altid ruller helt ud.

## Pakkens indhold

Pakken indeholder:

- 1 Mejslingshammer
  - 1 Sidehåndtag
  - 1 Brugsvejledning
- *Kontrollér for eventuelle skader på værktøjet, dele og tilbehør, der kan være opstået under transport.*
  - *Tag dig tid til at læse denne vejledning grundigt og forstå den før betjening.*

## Mærkning på værktøjet

Følgende piktogrammer er vist på værktøjet:



Læs brugsvejledningen før brug.



Bær høreværn.



Brug øjeværn.

## Datkodeposition (Fig. A)

Produktionsdatokoden **11** består af et 4-cifret år efterfulgt af en 2-cifret uge og forlænges af en 2-cifret fabrikskode.

## Beskrivelse (Fig. A)



**ADVARSEL:** *Modificér aldrig elektrisk værktøj eller nogen dele deraf. Det kan medføre materiale- eller personskade.*

- |                            |   |
|----------------------------|---|
| 1 TÆND/SLUK-vippekontakt   | 8 Elektronisk hastigheds- og slagstyrkeregulering |
| 2 Sidehåndtag              | 9 DEWALT Tool Tag monteringshuller                |
| 3 Fronttromle (Manchet)    | 10 Skruer til sidehåndtagsmontering               |
| 4 Funktionsvælgerdrejeknap | 11 Datokode                                       |
| 5 Hovedhåndtag             |   |
| 6 Værktøjsholder           |   |
| 7 Låsebøsning              |   |

## Tilsigtet anvendelse

Din mejslingshammer er konstrueret til professionelle mejslings- og fræsningsanvendelser.

**MÅ IKKE** anvendes under våde forhold eller i nærheden af brændbare væsker eller gasser.

Din mejslingshammer er et professionelt elværktøj.

**LAD IKKE** børn komme i kontakt med værktøjet. Overvågning er påkrævet, når uerfarne brugere anvender dette værktøj.

- Dette produkt er ikke beregnet til anvendelse af personer (inklusive børn) med nedsatte fysiske, sensoriske eller mentale handicaps; mangel på erfaringer, viden eller færdigheder, medmindre de er under overvågning af en person, der er ansvarlig for deres sikkerhed. Børn må aldrig efterlades alene med dette produkt.

## Aktivt vibrationsstyringsystem (AVC)

For at opnå den bedste vibrationsregulering, skal du holde værktøjet som beskrevet i **Korrekt håndposition** og anvende tilstrækkelig nok kraft, således at dæmpeenheden i hovedhåndtaget komprimeres det halve af komprimeringslængden.

Den aktive vibrationsstyring neutraliserer tilbageslagsvibrationer fra hammermekanismen. Reduktionen af hånd- og armvibrationer gør anvendelsen mere komfortabel ved brug over længere tid og forlænger enhedens levetid.

Hammeren skal kun lige have tilstrækkeligt tryk til at aktivere den aktive vibrationsstyring. Anvendelse af et for stort tryk får ikke værktøjet til at fræse hurtigere, og den aktive vibrationsstyring vil ikke blive aktiveret.



## DeWALT Tool Tag Klar (Fig. A)

### Valgfrigt tilbehør

Din hammer leveres med DeWALT tool tag monteringshuller 9 og fastgørelseselementer til montering af DeWALT Tool Tag. Du har brug for en T20 bit-spids til at montere tag'en. DeWALT Tool Tag er konstrueret til at spore og finde professionelt elværktøj, udstyr og maskiner ved hjælp af DeWALT Tool Connect™-appen. Se DeWALT Tool Tag vejledningen mhp. korrekt montering af DeWALT Tool Tag.

## Elektronisk hastigheds- og slagstyrkeregulering (Fig. A)

Den elektroniske hastigheds- og slagstyrkeregulering muliggør en optimal værktøjsregulering mhp. præcis nedbrydning.

For at indstille den elektroniske hastigheds- og slagstyrkeregulering 8 skal indstillingshjulet indstilles på det ønskede niveau. Jo højere tal, desto højere hastighed og slagstyrke. Indstillingerne med indstillingshjulet gør værktøjet yderst fleksibelt og det er muligt at tilpasse det til mange forskellige anvendelser. Den påkrævede indstilling er afhængig af mejselhovedtørrelsen og hårdheden af det materiale, som skal nedbrydes.

- Ved mejsling eller boring i bløde, sprøde materialer eller når det er nødvendigt med min. nedbrydning, skal reguleringen indstilles til en lav indstilling;
- Ved nedbrydning eller boring i hårdere materialer, skal reguleringen indstilles til en højere indstilling.

## SAMLING OG JUSTERING

**ADVARSEL:** For at reducere risikoen for personskade skal du slukke for værktøjet og afbryde det fra strømkilden, inden der foretages justeringer, eller der fjernes/monteres tilbehør eller ekstraudstyr. Kontrollér at TÆND/SLUK-vippekontakten står på SLUK positionen. En utilsigtet start kan forårsage kvæstelser.

## Sidehåndtag (Fig. B)

**ADVARSEL:** For at reducere risikoen for personskade, skal du **ALTID** anvende værktøjet med sidehåndtaget korrekt monteret. Hvis du undlader at gøre dette, kan sidehåndtaget glide under arbejdet, og du mister kontrol over værktøjet. Hold på værktøjet med begge hænder for at maksimere kontrollen.

Dette sidehåndtag 2 klemmes fast foran på gearkassen og kan roteres 360°, så det kan bruges af både venstre- og højrehåndede.

## Montering af det lige sidehåndtag (Fig. B)

1. Udvid stålringen 12 ved at dreje sidehåndtagsknappen 10 mod uret.
2. Skub enheden på værktøjets spids gennem stålringen 12 og på ringen 3, over mejselholderen og bøsningen.
3. Drej sidehåndtagsenheden for at opnå den ønskede position. Ved horisontal brug med et kraftigt borehoved skal sidehåndtagsmonteringen placeres ved en vinkel på ca. 20° til værktøjet for optimal kontrol.

4. Lås sidehåndtagets monteringsssamling på plads ved at stramme sidehåndtagsknappen 10, idet det roteres med uret, så monteringen ikke roterer.

## Bor og borholder

**ADVARSEL:** Risiko for brand. Bær **ALTID** handsker under udsdiftning af bor. Tilgængelige metaldele på værktøjet og bor kan blive meget varme under drift. Små stykker brækket materiale kan ødelægge bare hænder.

**ADVARSEL:** Forsøg ikke at spænde eller løse mejselhoveder (eller andet tilbehør) ved at gribe fat i den forreste del af patronen og dreje værktøjet på. Resultatet kan blive beskadigelse af patronen og personskader.

Mejslingshammeren kan udstyres med forskellige mejselbor, afhængigt af den ønskede anvendelse. **Brug kun skarpe bor.**

## Isætning og fjernelse af SDS max®-bor (Fig. C)

**BEMÆRK:** Anvendt tilbehør skal smøres omkring SDS-udstyret inden installation.

1. Træk låsestyrebøsningen 7 tilbage og indsæt borskaffet. Borskaffet skal være rent.
2. Drej borskaffet en anelse, indtil bøsningen går tilbage i indhak.
3. Sørg for, at boret er korrekt tilkoblet.

**BEMÆRK:** Boret skal flyttes adskillige centimeter ind og ud af værktøjsholderen 6, når det er korrekt tilkoblet.

4. Fjern boret ved at trække låsestyrebøsningen tilbage og trække boret ud.

SDS plus® og SDS max® er registrerede varemærker tilhørende Robert Bosch GmbH

## Justering af borposition

Drej funktionsvælgeren til borjusteringsikonet (se Funktionsvælger) for at justere mejselboret til den ønskede position. Der er flere positioner til at indstille mejselborets vinkel.

**BEMÆRK:** Når du har fundet den ønskede position, skal du manøvrere mejselboret en smule frem og tilbage for at sikre, at mejselboret sidder korrekt fast.

## BETJENING

### Brugsvejledning

**ADVARSEL:** Overhold altid sikkerhedsvejledningen og de gældende regler.

**ADVARSEL:** For at reducere risikoen for personskade skal du slukke for værktøjet og afbryde det fra strømkilden, inden der foretages justeringer, eller der fjernes/monteres tilbehør eller ekstraudstyr. Kontrollér at TÆND/SLUK-vippekontakten står på SLUK positionen. En utilsigtet start kan forårsage kvæstelser.

## Korrekt håndposition (Fig. D)

**ADVARSEL:** For at reducere risikoen for personskade skal du **ALTID** anvende den rette håndposition som vist.



**ADVARSEL:** For at reducere risikoen for alvorlig personskade skal du **ALTID** holde godt fast i tilfælde af en pludselig reaktion.

Det er nødvendigt med én hånd på det monterede sidehåndtag **2** og den anden hånd på hovedhåndtaget **5** for korrekt håndposition.

## Funktionsvælger (Fig. E)

 **ADVARSEL:** Vælg ikke driftsfunktionen, når værktøjet er slået til. Værktøjet skal standse fuldstændigt, inden du aktiverer funktionsvælgerknappen, da det ellers kan resultere i beskadigelse af værktøjet.

Dit værktøj er udstyret med en funktionsvælgerdrejknep **4** til at vælge den passende funktion til ønsket drift.

Symbol	Funktion	Opgave
	Borjustering	Justering af mejselborposition
	Hamring/ Mejsling	Let fræsning, mejsling og nedbrydning

## Sådan vælger du en funktion

- Drej funktionsvælgerdrejknappen, så pilen peger mod det symbol, som svarer til den ønskede funktion.

**BEMÆRK:** Pilen på funktionsvælgerdrejknappen **4** skal altid vende mod funktionssymbolet. Der findes ingen driftsposition der imellem.

## Indeksering af mejselpositionen (Fig. E)

Mejslen kan indekseres og fastlåses i 24 forskellige positioner.

1. Drej funktionsvalgkontakten **4** indtil den peger mod  position.
2. Drej mejslen til den ønskede position.
3. Indstil funktionsvalgkontakten **4** på positionen "Hamring/Mejsling."
4. Vrid mejslen indtil den går i indhak.

## Udførelse af en anvendelse (Fig. A, E)

 **ADVARSEL: TMED HENBLIK PÅ AT REDUCERE RISIKOEN FOR PERSONSKADE SKAL DU, ALTID sikre, at arbejdsområdet er forankret og spændt godt fast.**

**BEMÆRK:** Dette værktøj har en driftstemperatur på 7 til 40° C. Hvis værktøjet anvendes uden for dette temperaturområde, vil dets levetid blive nedsat.

1. Sæt det passende mejselværktøj i og drej det med hånden for at låse det fast i den ønskede position. Se **Bor og borholder**.
2. Brug funktionsvælgerdrejknappen **4** til at vælge mejslingsfunktion. Se **Funktionsvælger**.
3. Juster sidehåndtaget **2** som nødvendigt. Se **Montering af sidehåndtags-enhed**.
4. Anbring mejslet på den ønskede sted.
5. Tryk på TÆND/SLUK-vippekontakten **1**.
6. Slip TÆND/SLUK-vippekontakten for at standse hammeren.

## VEDLIGEHOLDELSE

Dit DEWALT-elværktøj er beregnet til langvarig brug med minimal vedligeholdelse. Værktøjets fortsatte tilfredsstillende

drift afhænger af korrekt vedligeholdelse og rengøring af værktøjet.

 **ADVARSEL: For at reducere risikoen for personskade skal du slukke for værktøjet og afbryde det fra strømkilden, inden der foretages justeringer, eller der fjernes/monteres tilbehør eller ekstraudstyr. Kontrollér at TÆND/SLUK-vippekontakten står på SLUK positionen. En utilsigtet start kan forårsage kvæstelser.**

## Smøring

Dette elektriske værktøj skal ikke smøres yderligere.

## Rengøring

 **ADVARSEL:** Fare for elektrisk stød og mekanisk fare. Tag det elektriske apparat ud af strømkilden før rengøring.

 **ADVARSEL:** For at sikre sikker og effektiv drift skal du altid holde det elektriske apparat og ventilationsåbningerne rene.

 **ADVARSEL:** Brug aldrig opløsningsmidler eller andre kraftige kemikalier til at rengøre værktøjets ikke-metalliske dele. Disse kemikalier kan nedbryde de materialer, der bruges i disse dele. Brug en klud, der kun er fugtet med vand og mild sæbe. Lad aldrig væske trænge ind i værktøjet, og nedsænk aldrig nogen del af værktøjet i væske.

Ventilationsåbninger kan rengøres med en tør, blød ikke-metallisk børste og/eller en egnet støvsuger. Brug ikke vand eller rengøringsmidler. Bær godkendt øjenværn og godkendt støvmaske.

## Valgfrit tilbehør

 **ADVARSEL:** Da andet tilbehør end det, som stilles til rådighed af DEWALT, ikke er afprøvet med dette produkt, kan det være farligt at bruge sådant tilbehør med dette værktøj. For at mindske risikoen for personskade, må dette produkt kun anvendes med tilbehør, som anbefales af DEWALT.

Der er adskillige typer SDS max®-mejsler til rådighed som ekstraudstyr. Anvendt tilbehør skal regelmæssigt smøres omkring SDS max®-monteringsstedet.

Kontakt forhandleren for yderligere oplysninger om korrekt tilbehør.

## Miljøbeskyttelse

 Separate Sammlung. Produkte und Batterien, die mit diesem Symbol gekennzeichnet sind, dürfen nicht im normalen Hausmüll entsorgt werden.

 Produkte und Batterien enthalten Materialien, die zurückgewonnen oder recycelt werden können, um den Bedarf an Rohstoffen zu reduzieren. Bitte recyceln Sie elektrische Produkte und Batterien gemäß den lokalen Bestimmungen. Weitere Informationen erhalten Sie unter [www.2helpU.com](http://www.2helpU.com).

# MEISSELHAMMER

## D25872

### Herzlichen Glückwunsch!

Sie haben sich für ein Gerät von DEWALT entschieden. Langjährige Erfahrung, sorgfältige Produktentwicklung und Innovation machen DEWALT zu einem zuverlässigen Partner für professionelle Anwender von Elektrowerkzeugen.

### Technische Daten

		D25872
Spannung	V <sub>DC</sub>	230
Typ		2
Frequenz	Hz	50
Leistungsaufnahme	W	1600
Schläge pro Minute ohne Last	bpm	1350–2705
Einzelaufrallenergie (EPTA 05/2009)	J	13,3
Werkzeugaufnahme		SDS max®
Gewicht (inklusive Griff)	kg	8,8

Gesamtwerte für Lärm und Vibrationen (Triax-Vektorsumme) gemäß EN IEC 62841-2-6:

L <sub>PA</sub> (Emissions-Schalldruckpegel)	dB(A)	91
L <sub>WA</sub> (Schalleistungspegel)	dB(A)	99
K (Unsicherheit für den angegebenen Schallpegel)	dB(A)	3

#### Meißeln

Vibrationsemissionswert a <sub>h,Ch eq</sub> =	m/s <sup>2</sup>	11,4*
Messungengenauigkeit K =	m/s <sup>2</sup>	1,5

\*Am Zusatzhandgriff gemessen. Die Vibrationen am Zusatzhandgriff sind höher als am Haupthandgriff.

Der in diesem Informationsblatt angegebene Vibrations- und/oder Lärmwert wurde gemäß einem standardisierten Test laut EN IEC 62841 gemessen und kann für einen Vergleich zwischen zwei Geräten verwendet werden. Er kann zu einer vorläufigen Einschätzung der Exposition verwendet werden.

**⚠️ WARNUNG:** Der angegebene Vibrations- und/oder Lärmwert bezieht sich auf die Hauptanwendung des Gerätes. Wenn das Gerät jedoch für andere Anwendungen, mit anderem Zubehör oder schlecht gewartet eingesetzt wird, kann der Vibrations- und/oder Lärmwert verschieden sein. Dies kann den Expositionsgrad über die Gesamtbetriebszeit erheblich erhöhen.

Eine Schätzung der Vibrations- und/oder Lärmbelastung sollte auch berücksichtigen, wie oft das Gerät ausgeschaltet wird oder über welche Zeit es zwar läuft, aber nicht wirklich in Betrieb ist. Dies kann die Exposition über die Gesamtbetriebszeit erheblich mindern.

Identifizieren Sie zusätzliche Sicherheitsmaßnahmen, um den Bediener vor den Vibrations- und/oder Lärmauswirkungen zu schützen, wie: Pflege des Werkzeugs und Zubehörs, Hände warm halten (wichtig in Bezug auf Vibrationsauswirkungen), Organisation von Arbeitsmustern.

### EG-Konformitätserklärung

#### Maschinenrichtlinie



#### Meißelhammer

#### D25872

DEWALT erklärt hiermit, dass diese unter **Technische Daten** beschriebenen Produkte die folgenden Vorschriften erfüllen: 2006/42/EG, EN62841-1:2015 + AC:2015+A11:2022, EN IEC 62841-2-6:2020 +A11:2020.

2000/14/EC, Elektrobetonaufruchhammer (handgeführt), m ≤ 15 kg, Anlage VIII, TÜV Rheinland LGA Products GmbH (0197), D-90431 Nürnberg, Deutschland, ID-Nummer der benannten Stelle: 0197.

Schallleistungswert gemäß 2000/14/EC (Artikel 12, Anlage III, Nr. 10; m ≤ 15 kg):

L <sub>WA</sub> (gemessene Schalleistung)	dB(A)	99
L <sub>WA</sub> (gemessene Schalleistung)	dB(A)	105

Diese Produkte erfüllen auch die Anforderungen von Richtlinie 2014/30/EU und 2011/65/EU. Für weitere Informationen wenden Sie sich bitte an DEWALT unter der folgenden Adresse oder schauen Sie auf der Rückseite dieser Betriebsanleitung nach.

Der Unterzeichnete ist verantwortlich für die Zusammenstellung des technischen Dossiers und gibt diese Erklärung im Namen von DEWALT ab.

Markus Rompel  
Vizepräsident of Engineering, PTE-Europa  
DEWALT, Richard-Klinger-Straße 11  
65510 Idstein, Deutschland  
30.12.2022



**WARNUNG:** Zur Reduzierung der Verletzungsgefahr bitte die Bedienungsanleitung lesen.

### Definitionen: Sicherheitsrichtlinien

Im Folgenden wird die Relevanz der einzelnen Warnhinweise erklärt. Bitte lesen Sie das Handbuch und achten Sie auf diese Symbole.



**GEFAHR:** Weist auf eine unmittelbar drohende gefährliche Situation hin, die, sofern nicht vermieden, **zu tödlichen oder schweren Verletzungen führt**.



**WARNUNG:** Weist auf eine möglicherweise gefährliche Situation hin, die, sofern nicht vermieden, **zu tödlichen oder schweren Verletzungen führen kann**.



**VORSICHT:** Weist auf eine möglicherweise gefährliche Situation hin, die, sofern nicht vermieden, u. U. zu leichten oder mittelschweren Verletzungen führen kann.

**HINWEIS:** Weist auf ein Verhalten hin, das **nichts mit Verletzungen zu tun hat**, aber, wenn es **nicht vermieden wird**, zu **Sachschäden** führen kann.



Weist auf ein Stromschlagrisiko hin.



Weist auf eine Brandgefahr hin. Allgemeine Sicherheitswarnhinweise für Elektrowerkzeuge



**WARNUNG:** Beachten Sie alle Sicherheitshinweise, Anweisungen, Darstellungen und Daten, die Sie mit dem Gerät erhalten. Wenn Sie die folgenden Anweisungen nicht beachten, kann es zu elektrischem Schlag, Feuer und/oder schweren Verletzungen kommen.

## BEWAHREN SIE ALLE WARNHINWEISE UND ANWEISUNGEN ZUM SPÄTEREN NACHSCHLAGEN AUF

Der Begriff „Elektrowerkzeug“ in den Warnhinweisen bezieht sich auf Ihr netzbetriebenes Elektrowerkzeug (mit Kabel) oder auf Ihr akkubetriebenes (kabelloses) Elektrowerkzeug.

### 1) Sicherheit im Arbeitsbereich

- Halten Sie den Arbeitsbereich sauber und gut ausgeleuchtet.** Unaufgeräumte oder dunkle Bereiche begünstigen Unfälle.
- Betreiben Sie das Elektrowerkzeug nicht in explosionsgefährdeten Umgebungen, in denen sich z. B. brennbare Flüssigkeiten, Gase oder Staub befinden.** Elektrowerkzeuge erzeugen Funken, die den Staub oder die Dämpfe entzünden können.
- Halten Sie Kinder und Zuschauer fern, während Sie ein Elektrogerät betreiben.** Ablenkung kann dazu führen, dass Sie die Kontrolle über das Gerät verlieren.

### 2) Elektrische Sicherheit

- Der Stecker des Elektrogerätes muss in die Steckdose passen. Ändern Sie niemals den Stecker in irgendeiner Form. Verwenden Sie keinerlei Adapterstecker an geerdeten Elektrogeräten.** Unveränderte Stecker und passende Steckdosen mindern die Gefahr eines elektrischen Schlages.
- Vermeiden Sie Körperkontakt mit geerdeten Flächen, wie Rohre, Radiatoren, Herde und Kühlgeräte.** Es besteht eine erhöhte Gefahr für einen elektrischen Schlag, wenn Ihr Körper geerdet ist.
- Setzen Sie Elektrogeräte keinem Regen oder feuchter Umgebung aus.** Wenn Wasser in das Elektrogerät eindringt, erhöht sich die Gefahr eines elektrischen Schlages.
- Überlasten Sie das Kabel nicht. Verwenden Sie niemals das Kabel, um das Elektrogerät zu tragen oder durch Ziehen vom Netz zu trennen. Halten Sie das Kabel fern von Hitze, Öl, scharfen Kanten oder**

**beweglichen Teilen.** Beschädigte oder verhedderte Kabel erhöhen die Gefahr eines elektrischen Schlages.

- Wenn Sie ein Elektrogerät im Freien betreiben, verwenden Sie ein für den Außeneinsatz geeignetes Verlängerungskabel.** Die Verwendung von für den Außeneinsatz geeigneten Kabeln mindert die Gefahr eines elektrischen Schlages.
- Wenn der Betrieb eines Elektrogerätes in feuchter Umgebung unumgänglich ist, verwenden Sie eine durch einen Fehlerstromschutzschalter (FI-Schalter oder Rcd) geschützte Stromversorgung.** Der Einsatz eines Fehlerstromschutzschalters mindert die Gefahr eines elektrischen Schlages.

### 3) Sicherheit von Personen

- Seien Sie aufmerksam, achten Sie darauf, was Sie tun, und gehen Sie mit Vernunft an die Arbeit mit einem Elektrowerkzeug. Benutzen Sie kein Elektrowerkzeug, wenn Sie müde sind oder unter dem Einfluss von Drogen, Alkohol oder Medikamenten stehen.** Ein Moment der Unachtsamkeit beim Betrieb eines Elektrogerätes kann zu schweren Verletzungen führen.
- Tragen Sie persönliche Schutzausrüstung und immer eine Schutzbrille.** Das Tragen persönlicher Schutzausrüstung, wie Staubmaske, rutschfeste Sicherheitsschuhe, Schutzhelm oder Gehörschutz, je nach Art und Einsatz des Elektrowerkzeuges, verringert das Risiko von Verletzungen.
- Vermeiden Sie unbeabsichtigtes Starten. Vergewissern Sie sich, dass der Schalter in der AUS-Position ist, bevor Sie das Gerät an die Stromversorgung und/oder an den Akku anschließen oder wenn Sie das Gerät aufnehmen oder tragen.** Wenn Sie beim Tragen des Elektrowerkzeuges den Finger am Schalter haben oder das Gerät eingeschaltet an die Stromversorgung anschließen, kann dies zu Unfällen führen.
- Entfernen Sie alle Einstellschlüssel oder Werkzeuge, bevor Sie das Elektrogerät einschalten.** Werkzeuge oder Schlüssel, die an rotierenden Teilen des Elektrogerätes angebracht sind, können zu Verletzungen führen.
- Vermeiden Sie eine abnormale Körperhaltung. Sorgen Sie für einen sicheren Stand und halten Sie jederzeit das Gleichgewicht.** Dadurch können Sie das Elektrowerkzeug in unerwarteten Situationen besser kontrollieren.
- Tragen Sie geeignete Kleidung. Tragen Sie keine weite Kleidung und keinen Schmuck. Halten Sie Ihre Haare, Kleidung und Handschuhe von beweglichen Teilen fern.** Lose sitzende Kleidung, Schmuck oder lange Haare können sich in den beweglichen Teilen verfangen.
- Wenn Geräte für den Anschluss an eine Staubabsaugung und Staubsammlung vorgesehen sind, vergewissern Sie sich, dass diese richtig angeschlossen sind und verwendet werden.** Der

Einsatz von Staubsaugern kann staubbedingte Gefahren mindern.

- h) **Vermeiden Sie, durch die häufige Nutzung des Werkzeugs in einen Trott zu verfallen und Prinzipien für die Werkzeugsicherheit zu ignorieren.** Eine unachtsame Aktion kann im Bruchteil einer Sekunde zu schweren Verletzungen führen.

#### 4) Verwendung und Pflege des Elektrogerätes

- a) **Überlasten Sie das Elektrogerät nicht. Verwenden Sie das für Ihre Arbeit passende Elektrogerät.** Das richtige Gerät wird die Aufgabe besser und sicherer erledigen, wenn es bestimmungsgemäß verwendet wird.
- b) **Benutzen Sie kein Elektrowerkzeug, dessen Schalter defekt ist.** Ein Elektrowerkzeug, das sich nicht mehr ein- oder ausschalten lässt, ist gefährlich und muss repariert werden.
- c) **Trennen Sie den Stecker vom Netz und/ oder den Akku (sofern abnehmbar) vom Elektrowerkzeug, bevor Sie Einstellungen am Gerät vornehmen, Zubehör wechseln oder es aufbewahren.** Diese Vorbeugemaßnahmen mindern die Gefahr, dass das Elektrogerät unbeabsichtigt startet.
- d) **Bewahren Sie nicht verwendete Elektrogeräte für Kinder unerreichbar auf und lassen Sie nicht zu, dass Personen ohne Erfahrung mit dem Elektrogerät oder mit diesen Anweisungen das Elektrogerät bedienen.** Elektrogeräte sind in den Händen nicht geschulter Personen gefährlich.
- e) **Warten Sie die Elektrogeräte. Prüfen Sie, ob bewegliche Teile verzogen oder ausgeschlagen, ob Teile gebrochen oder in einem Zustand sind, der den Betrieb des Elektrogerätes beeinträchtigen kann. Bei Beschädigungen lassen Sie das Elektrogerät reparieren, bevor Sie es verwenden.** Viele Unfälle entstehen wegen mangelnder Wartung der Elektrogeräte.
- f) **Halten Sie Schneidwerkzeuge scharf und sauber.** Richtig gewartete Schneidwerkzeuge mit scharfen Klingen blockieren seltener und sind leichter unter Kontrolle zu halten.
- g) **Verwenden Sie Elektrogeräte, Zubehör und Einsätze (Bits) usw. gemäß diesen Anweisungen und unter Berücksichtigung der Arbeitsbedingungen und der Aufgabe.** Wenn Sie das Elektrogerät für Aufgaben verwenden, die nicht bestimmungsgemäß sind, kann dies zu gefährlichen Situationen führen.
- h) **Halten Sie die Griffe trocken, sauber und frei von Öl und Fett.** Rutschige Griffe und Oberflächen unterbinden die sichere Bedienbarkeit und Kontrolle über das Werkzeug in unerwarteten Situationen.

#### 5) Service

- a) **Lassen Sie Ihr Elektrowerkzeug nur von qualifiziertem Fachpersonal und nur mit Original-Ersatzteilen reparieren.** Damit wird sichergestellt, dass die Sicherheit des Gerätes erhalten bleibt.

#### Sicherheitshinweise für Bohrhämmer

- **Tragen Sie einen Gehörschutz.** Lärm kann Gehörschäden verursachen.
- **Verwenden Sie die Zusatzgriffe, wenn diese mit dem Gerät geliefert wurden.** Der Verlust der Kontrolle kann Verletzungen verursachen.
- **Halten Sie das Elektrowerkzeug an den isolierten Griffflächen, wenn Arbeiten durchgeführt werden, wenn Sie Arbeiten ausführen, bei denen das Schneidwerkzeug verborgene Stromleitungen oder das eigene Netzkabel berühren könnte.** Der Kontakt mit stromführenden Leitungen kann auch offen liegende Metallteile am Gerät unter Strom setzen und zu einem Stromschlag führen.

#### Zusätzliche Sicherheitshinweise für Meißelhämmer/Abbruchhämmer

- **Sichern Sie das Werkstück zum Beispiel mit Spannvorrichtungen auf einer stabilen Plattform.** Das Werkstück ist instabil, wenn es mit der Hand oder dem Körper abgestützt wird, was zum Verlust der Kontrolle führen kann.
- **Tragen Sie eine Schutzbrille oder anderen Augenschutz.** Beim Hammerbetrieb werden Späne in die Luft befördert. Fliegende Partikel können zu Augenverletzungen führen. Tragen Sie bei stauberzeugenden Arbeiten eine Staubmaske oder eine Atemschutzmaske. Für die meisten Anwendungen ist ein Gehörschutz erforderlich.
- **Halten Sie das Werkzeug immer gut fest.** Halten Sie das Gerät beim Betrieb immer mit beiden Händen fest. Es wird empfohlen, immer mit angebrachtem Zusatzhandgriff zu arbeiten. Der Betrieb des Werkzeugs mit einer Hand führt zu Kontrollverlust. Durchbrechen oder Auftreffen auf harte Materialien wie Bewehrungsstäbe können gefährlich sein. Ziehen Sie den Zusatzhandgriff vor der Verwendung gut fest.
- **Verwenden Sie dieses Werkzeug nicht für längere Zeit.** Durch das Hämmern verursachte Vibrationen können für Ihre Hände und Arme schädlich sein. Tragen Sie Handschuhe als zusätzlichen Dämpfer und legen Sie häufig Pausen ein, um den Schwingungen nicht zu lange Zeit ausgesetzt zu sein.
- **Führen Sie eine Überholung nicht selbst durch.** Die Überholung der Meißelbits darf nur durch einen qualifizierten Fachmann erfolgen. Unsachgemäß überholte Zubehörteile können zu Verletzungen führen. Nur leicht abgenutzte Meißelbits können durch Schleifen nachgeschärft werden.
- **Überhitzen Sie das Bit beim Schleifen einer neuen Kante nicht (wird durch Verfärbung angezeigt).** Stark verschlissene Meißel müssen nachgeschmiedet werden. Meißel nicht neu härten und vergüten.
- **Tragen Sie bei der Bedienung des Werkzeugs oder beim Austausch von Bits Handschuhe.** Metallteile und Einsätze (Bits) dieses Werkzeugs werden beim Gebrauch äußerst heiß. Kleine Bruchteile des Materials können die Hände verletzen.
- **Legen Sie das Werkzeug niemals ab, bevor das Bit völlig zum Stillstand gekommen ist.** Sich bewegende Bits können Verletzungen verursachen.
- **Schlagen Sie nicht mit einem Hammer auf feststeckende Bits, um sie zu lösen.** Metallfragmente oder Späne des

Werkstoffs können sich dadurch lösen und Verletzungen verursachen.

- **Halten Sie das Stromkabel vom Bit weg.** Wickeln Sie das Stromkabel keinesfalls um einen Teil Ihres Körpers. Anderenfalls kann es durch den Verlust der Kontrolle zu Verletzungen kommen. Beschädigte Stromkabel können einen Stromschlag verursachen.
- **Vergewissern Sie sich, dass im Arbeitsbereich keine Strom- oder Gasleitungen verlegt sind.** Die Beschädigung einer Strom- oder Gasleitungen kann zu Verletzungen durch einen Stromschlag oder eine Explosion führen.
- **Sorgen Sie bei Arbeiten in der Höhe dafür, dass der Bereich darunter frei ist.** Herunterfallende Teile können Umstehende verletzen.
- **Wenn es kalt ist oder das Gerät längere Zeit nicht verwendet wurde, sollten Sie es vor Gebrauch ein paar Minuten ohne Last laufen lassen.** Durch eine hohe Belastung bei kalten Bedingungen könnte sonst der Leistungsschalter beschädigt werden.
- **Vergewissern Sie sich vor Gebrauch des Werkzeugs, dass der Meißel sicher befestigt ist.** Ausgeworfene Teile können zu Verletzungen führen.

## Reduzierung der Staubbelastung

Prüfen Sie vor Arbeitsbeginn die Gefahrenklasse des Staubs, der bei der Arbeit entsteht.



**WARNUNG:** Staub kann gesundheitsschädlich sein. Staub, der bei der Arbeit mit einem Elektrowerkzeug oder bei anderen Baustellentätigkeiten entsteht, enthält Chemikalien, Mineralien oder Partikel, die dafür bekannt sind, dass sie durch Berührung oder Einatmen bei dem Anwender selbst oder bei Umstehenden Atemwegsinfektionen, allergische Reaktionen, Krebs, Geburtsdefekte oder andere Reproduktionsschäden verursachen.

- Solche Stäube können beispielsweise entstehen, wenn mit Harthölzern wie Buche oder Eiche, Lacken auf Bleibasis, Beton, Mauerwerk oder quarzhaltigen Steinen gearbeitet wird.
- Asbesthaltiges Material darf nur von Fachleuten gehandhabt werden.
- Beachten Sie die geltenden Vorschriften in Ihrem Land für die zu bearbeitenden Materialien.
- Verwenden Sie einen Staubsauger oder ein Absaugsystem, der bzw. das eine offiziell anerkannte Schutzklasse hat, mit den lokal geltenden Vorschriften für den Schutz vor Stäuben übereinstimmt und für das zu bearbeitende Material geeignet ist.
- Sammeln Sie Staubpartikel direkt an der Entstehungsquelle auf und verhindern Sie, dass sie sich im Arbeitsumfeld ablagern. Nutzen Sie dazu geeignete Absaugvorrichtungen.

### Weitere Maßnahmen:

- Achten Sie darauf, dass der Arbeitsbereich gut belüftet ist.
- Tragen Sie ein Atemschutzgerät, das für die Art des erzeugten Staubs geeignet ist.

## Restrisiken

Folgende Risiken sind mit der Verwendung dieser Meißelhämmer untrennbar verbunden:

- Verletzungen durch Berühren von beweglichen oder heißen Werkzeuteilen.

Trotz Beachtung der geltenden Sicherheitsvorschriften und des Einsatzes von Schutzvorrichtungen können bestimmte Risiken nicht vermieden werden. Diese sind:

- Schwerehörigkeit.
- Quetschungen an den Fingern beim Austausch von Zubehörteilen.
- Gesundheitsgefahren durch Einatmen von Staub bei der Arbeit mit Beton und/oder Mauerwerk.
- Verletzungsgefahr durch umherfliegende Teilchen.
- Verbrennungsgefahr durch während des Betriebes heiß werdende Zubehörteile.
- Verletzungsgefahr durch andauernden Gebrauch.

## Elektrische Sicherheit

Der Elektromotor wurde für eine einzige Spannung konstruiert. Überprüfen Sie immer, dass die Stromversorgung der Spannung auf dem Typenschild entspricht.



Ihr DEWALT-Gerät ist gemäß EN62841 doppelt isoliert. Es muss deshalb nicht geerdet werden.

Wenn das Stromversorgungskabel beschädigt ist, muss es durch ein speziell ausgestattetes Kabel ersetzt werden, dass bei der DEWALT Kundendienstorganisation erhältlich ist.



Bei Ersatz des Netzkabels achten Sie auf Verwendung des Schweizer Netzsteckers.

- Typ 11 für Klasse II (Doppelisolierung) – Geräte
- Typ 12 für Klasse I (Schutzleiter) – Geräte



Ortsveränderliche Geräte, die im Freien verwendet werden, müssen über einen Fehlerstromschutzschalter angeschlossen werden.

## Verwendung eines Verlängerungskabels

Verwenden Sie ein zugelassenes 3-adriges Verlängerungskabel, das für die Leistungsaufnahme dieses Elektrowerkzeugs geeignet ist (siehe **Technische Daten**). Der Mindestquerschnitt der Leitungen beträgt 1,5 mm<sup>2</sup> und die Höchstlänge beträgt 30 m.

Wenn Sie eine Kabeltrommel verwenden, wickeln Sie das Kabel vollständig ab.

## Packungsinhalt

Die Packung enthält:

- 1 Meißelhammer
- 1 Zusatzhandgriff
- 1 Betriebsanleitung
- Prüfen Sie das Gerät, die Teile oder Zubehörteile auf Beschädigungen, die beim Transport entstanden sein könnten.
- Nehmen Sie sich Zeit, die Betriebsanleitung vor Inbetriebnahme sorgfältig zu lesen.

## Bildzeichen am Werkzeug

Die folgenden Bildzeichen sind am Gerät sichtbar angebracht:



Vor der Verwendung die Betriebsanleitung lesen.



Tragen Sie Gehörschutz.



Tragen Sie Augenschutz.

## Lage des Datumscodes (Abb. [Fig.] A)

Der Code für das Herstellungsdatum **11** besteht aus einer 4-stelligen Jahresangabe, gefolgt von einer 2-stelligen Wochenangabe und einem 2-stelligen Werkscode.

## Beschreibung (Abb. A)



**WARNUNG:** Nehmen Sie niemals Änderungen am Elektrowerkzeug oder seinen Teilen vor. Dies könnte zu Schäden oder Verletzungen führen.

- |                             |   |
|-----------------------------|---|
| 1 EIN-/AUS-Kippschalter     | 8 Elektronischer Schlagstärken- und Drehzahlregelschalter |
| 2 Zusatzhandgriff           | 9 Löcher zum Befestigen des DEWALT-Werkzeuetiketts        |
| 3 Vorderer Lauf (Spannhals) | 10 Schraube zum Anbringen des Zusatzhandgriffs            |
| 4 Modusauswahlrad           | 11 Datumscode   |
| 5 Haupthandgriff            |   |
| 6 Werkzeugaufnahme          |   |
| 7 Arretiermanschette        |   |

## Verwendungszweck

Ihr Meißelhammer wurde für professionelle Meißel- und Spanarbeiten konstruiert.

**NICHT VERWENDEN** in nasser Umgebung oder in der Nähe von entflammaren Flüssigkeiten oder Gasen.

Ihr Meißelhammer ist ein Elektrowerkzeug für den professionellen Gebrauch.

**LASSEN SIE NICHT ZU**, dass Kinder in Kontakt mit dem Gerät kommen. Wenn unerfahrene Personen dieses Gerät verwenden, sind diese zu beaufsichtigen.

- Dieses Gerät darf nicht von Personen (einschließlich Kindern) mit eingeschränkten physischen, sensorischen oder mentalen Fähigkeiten oder ohne ausreichende Erfahrung oder Kenntnisse verwendet werden, außer wenn diese Personen von einer Person, die für ihre Sicherheit verantwortlich ist, bei der Verwendung des Geräts beaufsichtigt werden. Lassen Sie nicht zu, dass Kinder mit diesem Produkt allein gelassen werden.

## Active Vibration Control (AVC)-System

Zur optimalen Vibrationskontrolle halten Sie das Werkzeug wie unter **Richtige Haltung der Hände** beschrieben und wenden gerade genug Druck an, damit die Dämpfungsvorrichtung am Haupthandgriff ungefähr mit halber Hublänge arbeitet.

Durch die aktive Vibrationssteuerung werden Rückstoßvibrationen durch die Hammermechanik neutralisiert. Durch die Verringerung der Hand- und Armvibrationen ist das

Werkzeug komfortabler über längere Zeiträume einsetzbar, und die Lebensdauer des Werkzeugs wird erhöht.

Der Hammer benötigt nur genug Druck, um die aktive Vibrationssteuerung zu aktivieren. Durch zu viel Druck arbeitet das Werkzeug nicht schneller und die aktive Vibrationssteuerung wird nicht aktiviert.

## Für DEWALT-Werkzeuetikett geeignet (Abb. A)

### Optionales Zubehör

Ihr Schlagbohrer ist mit Löchern zum Befestigen eines DEWALT-Werkzeuetiketts namens Tool Tag **9** sowie mit Befestigungsmitteln zum Anbringen des DEWALT Tool Tags ausgestattet. Zum Anbringen des Etiketts wird eine T20-Bohrspitze benötigt. Das DEWALT Tool Tag wurde zur Nachverfolgung und zur Lokalisierung von professionellen Elektrowerkzeugen, Geräten und Maschinen entwickelt, die DEWALT Tool Connect™-App nutzen. Informationen zum korrekten Anbringen des DEWALT Tool Tag finden Sie im Handbuch zum DEWALT Tool Tag.

## Elektronische Schlagstärken- und Drehzahlregelung (Abb. A)

Die elektronische Schlagstärken- und Drehzahlregelung ermöglicht die optimale Werkzeugkontrolle und damit präzise Meißelarbeiten.

Zum Einstellen der elektronischen Schlagstärken- und Drehzahlregelung **8** drehen Sie den Regler auf die gewünschte Stufe. Je höher die Nummer ist, desto höher ist die Drehzahl und die Schlagstärke. Die Reglereinstellung macht das Werkzeug extrem flexibel und an zahlreiche Anwendungen anpassbar. Die erforderliche Einstellung hängt von der Bit-Größe und der Härte des zu meißelnden Materials ab.

- Wenn weiche, spröde Materialien gemeißelt oder gebohrt werden, oder wenn das Ausbrechen gering gehalten werden soll, stellen Sie den Regler niedrig ein;
- Für Abbrucharbeiten oder das Bohren härterer Materialien stellen Sie den Regler hoch ein.

## ZUSAMMENBAU UND EINSTELLUNGEN



**WARNUNG:** Um die Gefahr schwerer Verletzungen zu mindern, schalten Sie das Gerät aus und trennen Sie es vom Netz, bevor Sie Einstellungen vornehmen oder Anbaugeräte oder Zubehör anbringen oder entfernen. Stellen Sie sicher, dass sich der EIN-/AUS-Kippschalter in der AUS-Position befindet. Ungewolltes Anlaufen kann Verletzungen verursachen.

## Zusatzhandgriff (Abb. B)



**WARNUNG:** Um die Gefahr von Verletzungen zu mindern, betreiben Sie das Gerät **IMMER** mit korrekt und fest montiertem Zusatzhandgriff. Bei Nichtbeachtung kann der Zusatzhandgriff während des Betriebs abrutschen und der Bediener kann die Kontrolle über das Gerät verlieren. Halten Sie das Werkzeug mit beiden Händen fest, um maximale Kontrolle zu haben.

Der Zusatzhandgriff **2** wird vorne an das Getriebegehäuse geklemmt und kann um 360° gedreht werden, um mit der rechten oder linken Hand verwendet zu werden.

**Montage des geraden Zusatzhandgriffs (Abb. B)**

1. Erweitern Sie den Stahlring **12** durch Drehen des Knopfes des Zusatzhandgriffs **10** gegen den Uhrzeigersinn.
2. Setzen Sie die Baugruppe auf das Mundstück des Werkzeugs auf, indem Sie es hinter dem Meißelhalter und der Manschette durch den Stahlring **12** und auf den Spannhals **3** schieben.
3. Drehen Sie den Zusatzhandgriff in die gewünschte Position. Zur waagerechten Verwendung mit einem Hochleistungsbohrbit bringen Sie den Zusatzhandgriff in einem Winkel von etwa 20° zum Werkzeug an, um optimale Kontrolle zu haben.
4. Sichern Sie den Zusatzhandgriff an der gewünschten Position, indem Sie den Knopf des Zusatzhandgriffs **10** durch Drehen im Uhrzeigersinn so anziehen, dass er sich nicht mehr drehen kann.

**Bit und Bit-Halter**

 **WARNUNG:** Verbrennungsgefahr. Beim Austauschen von Bits **IMMER** Handschuhe tragen. Metallteile und Einsätze (Bits) dieses Werkzeugs werden beim Gebrauch äußerst heiß. Kleine Bruchteile des Materials können die Hände verletzen.

 **WARNUNG:** Versuchen Sie nicht, Meißelvorsätze (oder anderes Zubehör) einzusetzen, indem Sie das Spannfutter vorne fassen und das Gerät einschalten. Das Ergebnis können Schäden am Bohrfutter und Verletzungen sein.

Der Meißelhammer kann je nach gewünschter Anwendung mit verschiedenen Meißelbits versehen werden. **Verwenden Sie nur scharfe Bits.**

**Einsetzen und Entfernen von SDS max®-Bits (Abb. C)**

**HINWEIS:** Die verwendeten Zubehör- und Anbauteile müssen im SDS-Verbindungsbereich vor der Montage geschmiert werden.

1. Ziehen Sie die Arretiermanschette **7** zurück und setzen Sie den Bitschaft ein. Der Bitschaft muss sauber sein.
2. Drehen Sie das Bit etwas, bis die Manschette wieder einrastet.
3. Achten Sie darauf, dass das Bit korrekt eingerastet ist. **HINWEIS:** Das Bit muss sich einige Zentimeter in den Werkzeughalter **6** und aus ihm heraus bewegen, wenn es richtig eingesetzt wurde.
4. Wenn Sie das Bit entfernen möchten, ziehen Sie die Arretiermanschette zurück und ziehen das Bit heraus.

*SDS plus® und SDS max® sind eingetragene Markenzeichen der Robert Bosch GmbH*

**Einstellen der Bit-Position**

Drehen Sie die Modusauswahl auf das Symbol für die Bit-Justierung (siehe **Modusauswahl**), um den Meißel auf die

gewünschte Position einzustellen. Der Winkel des Meißels ist in mehrere Positionen einstellbar.

**HINWEIS:** Wenn Sie die gewünschte Position erreicht haben, bewegen Sie das Meißelbit etwas vor und zurück, um sicherzustellen, dass der Meißel richtig eingesetzt ist.

**BETRIEB**

**Betriebsanweisungen**

 **WARNUNG:** Beachten Sie immer die Sicherheitsanweisungen und die geltenden Vorschriften.

 **WARNUNG:** Um die Gefahr schwerer Verletzungen zu mindern, schalten Sie das Gerät **aus** und trennen Sie es vom Netz, bevor Sie Einstellungen vornehmen oder Anbaugeräte oder Zubehör anbringen oder entfernen. Stellen Sie sicher, dass sich der EIN-/AUS-Kippswitch in der AUS-Position befindet. Ungewolltes Anlaufen kann Verletzungen verursachen.

**Richtige Haltung der Hände (Abb. D)**

 **WARNUNG:** Um die Gefahr schwerer Verletzungen zu mindern, beachten Sie **IMMER** die richtige Haltung der Hände, wie dargestellt.



 **WARNUNG:** Um die Gefahr schwerer Verletzungen zu mindern, halten Sie das Gerät **IMMER** sicher fest und seien Sie auf eine plötzliche Reaktion gefasst.

Bei der korrekten Handposition liegt eine Hand auf dem montierten Zusatzhandgriff **2** und die andere auf dem Haupthandgriff **5**.

**Modusauswahl (Abb. E)**

 **WARNUNG:** Ändern Sie nicht die Betriebsart, während das Werkzeug läuft. Das Werkzeug muss vollständig stillstehen, bevor die Modusauswahl Taste aktiviert wird, andernfalls kann das Werkzeug beschädigt werden.

Ihr Werkzeug ist mit einem Modusauswahlrad **4** ausgestattet, um die geeignete Betriebsart für die gewünschte Arbeit zu wählen.

Symbol	Modus	Anwendung
	Bit-Einstellung	Einstellen der Meißelbit-Position
	Hämmern/Meißeln	Leichte Span-, Meißel- und Abbrucharbeiten

**Auswählen eines Modus**

- Drehen Sie das Modusauswahlrad so, dass der Pfeil auf das Symbol für die gewünschte Betriebsart zeigt.

**HINWEIS:** Der Pfeil auf dem Modusauswahlrad **4** muss immer auf ein Modusymbol zeigen. Es gibt keine Betriebspositionen dazwischen.

**Indexierung der Meißelposition (Abb. E)**

Der Meißel kann in 24 verschiedenen Positionen indexiert und arretiert werden.



1. Drehen Sie den Betriebsartwahlschalter **4**, bis er auf die **0** Position weist.
2. Drehen Sie den Meißel in die gewünschte Stellung.
3. Drehen Sie den Betriebsartwahlschalter **4** auf "Hämmern/Meißeln."
4. Drehen Sie den Meißel, bis er in seiner Position einrastet.

## Arbeitsverfahren (Abb. A, E)

**!** **WARNUNG: UM DIE GEFAHR VON VERLETZUNGEN ZU MINDERN, STELLEN SIE IMMER sicher, dass das Werkstück fest verankert oder eingespannt wurde.**

**HINWEIS:** Die Betriebstemperatur dieses Werkzeugs liegt bei 7 bis 40° C. Bei Verwendung des Werkzeugs außerhalb dieses Temperaturbereichs verringert sich seine Lebensdauer.

1. Setzen Sie den richtigen Meißel ein und drehen Sie ihn per Hand in die gewünschte Position, bis er einrastet. Siehe **Bit und Bit-Halter**.
2. Wählen Sie mit dem Modusauswahrad **4** den Meißelmodus. Siehe **Modusauswahl**.
3. Stellen Sie den Seitengriff **2** nach Bedarf ein. Siehe **Montage des Zusatzhandgriffs**.
4. Setzen Sie den Meißel auf die gewünschte Stelle auf.
5. Drücken Sie den EIN-/AUS-Kippschalter **1** ein.
6. Zum Ausschalten des Schlagbohrers lassen Sie den EIN-/AUS-Kippschalter los.

## WARTUNG

Ihr DEWALT Elektrowerkzeug wurde für langfristigen Betrieb mit minimalem Wartungsaufwand konstruiert. Ein kontinuierlicher, zufriedenstellender Betrieb hängt von der geeigneten Pflege des Elektrowerkzeugs und seiner regelmäßiger Reinigung ab.

**!** **WARNUNG: Um die Gefahr schwerer Verletzungen zu mindern, schalten Sie das Gerät aus und trennen Sie es vom Netz, bevor Sie Einstellungen vornehmen oder Anbaugeräte oder Zubehör anbringen oder entfernen.** Stellen Sie sicher, dass sich der EIN-/AUS-Kippschalter in der AUS-Position befindet. Ungewolltes Anlaufen kann Verletzungen verursachen.

## Schmierung

Ihr Elektrogerät benötigt keine zusätzliche Schmierung.

## Reinigung

**!** **WARNUNG: Stromschlag und mechanische Gefahren.** Trennen Sie das Elektrogerät vor der Reinigung von der Stromquelle.

**!** **WARNUNG: Zur Gewährleistung eines sicheren und effizienten Betriebs sind das Elektrogerät und die Lüftungsschlitze stets sauber zu halten.**

**!** **WARNUNG: Verwenden Sie niemals Lösungsmittel oder andere scharfe Chemikalien für die Reinigung der nichtmetallischen Teile des Geräts. Diese Chemikalien können die in diesen Teilen verwendeten Materialien schwächen. Verwenden Sie daher ein Tuch, das nur mit Wasser und milder Seife angefeuchtet ist. Achten Sie darauf, dass niemals Flüssigkeiten in das Gerät eindringen.**

*Tauchen Sie niemals irgendein Teil des Gerätes in eine Flüssigkeit.*

Die Lüftungsschlitze können mit einer trockenen, weichen, nicht-metallischen Bürste und/oder einem geeigneten Staubsauger gereinigt werden. Keinesfalls Wasser oder irgendwelche Reinigungslösungen verwenden. Tragen Sie einen zugelassenen Augenschutz und eine zugelassene Staubmaske.

## Optionales Zubehör

**!** **WARNUNG: Da Zubehör, das nicht von DEWALT angeboten wird, nicht mit diesem Produkt geprüft worden ist, kann die Verwendung von solchem Zubehör an diesem Gerät gefährlich sein. Um das Verletzungsrisiko zu mindern, sollte mit diesem Produkt nur von DEWALT empfohlenes Zubehör verwendet werden.**

Als Option sind verschiedene Arten von SDS max®-Meißeln erhältlich. Die verwendeten Zubehör- und Anbauteile müssen im SDS max®-Verbindungsbereich regelmäßig geschmiert werden.

Fragen Sie Ihren Händler nach weiteren Informationen zu geeignetem Zubehör.

## Umweltschutz



Separate Sammlung. Produkte und Batterien, die mit diesem Symbol gekennzeichnet sind, dürfen nicht im normalen Hausmüll entsorgt werden. Produkte und Batterien enthalten Materialien, die zurückgewonnen oder recycelt werden können, um den Bedarf an Rohstoffen zu reduzieren. Bitte recyceln Sie elektrische Produkte und Batterien gemäß den lokalen Bestimmungen. Weitere Informationen erhalten Sie unter [www.2helpU.com](http://www.2helpU.com).

# CHISELLING HAMMER

## D25872

### Congratulations!

You have chosen a DEWALT tool. Years of experience, thorough product development and innovation make DEWALT one of the most reliable partners for professional power tool users.

### Technical Data

		D25872
Voltage	V <sub>AC</sub>	230
UK & Ireland	V <sub>AC</sub>	230/115
Type		2
Frequency	Hz	50
Power Input	W	1600
No-load beats per minute	bpm	1350–2705
Single impact energy (EPTA 05/2009)	J	13.3
Tool holder		SDS max®
Weight (including handle)	kg	8.8

Noise and vibration total values (triax vector sum) according to EN IEC 62841-2-6:

L <sub>PA</sub> (emission sound pressure level)	dB(A)	91
L <sub>WA</sub> (sound power level)	dB(A)	99
K (uncertainty for the given sound level)	dB(A)	3
Chiselling		
Vibration emission value a <sub>h,Cheq</sub> =	m/s <sup>2</sup>	11.4*
Uncertainty K =	m/s <sup>2</sup>	1.5

\*Measured at the side handle. Side handle vibration is higher than vibration at the main handle.

The vibration and/or noise emission level given in this information sheet has been measured in accordance with a standardised test given in EN IEC 62841 and may be used to compare one tool with another. It may be used for a preliminary assessment of exposure.



**WARNING:** The declared vibration and/or noise emission level represents the main applications of the tool. However if the tool is used for different applications, with different accessories or poorly maintained, the vibration and/or noise emission may differ. This may significantly increase the exposure level over the total working period.

An estimation of the level of exposure to vibration and/or noise should also take into account the times when the tool is switched off or when it is running but not actually doing the job. This may significantly reduce the exposure level over the total working period.

Identify additional safety measures to protect the operator from the effects of vibration and/or noise such as: maintain the tool and the accessories, keep the hands warm (relevant for vibration), organisation of work patterns.

### EC-Declaration of Conformity

#### Machinery Directive



#### Chiselling Hammer D25872

DEWALT declares that these products described under **Technical Data** are in compliance with:

2006/42/EC, EN62841-1:2015 + AC:2015+A11:2022, EN IEC 62841-2-6:2020 +A11:2020.

2000/14/EC, Electrical concrete breaker (hand-held), m ≤ 15 kg, Annex VIII, TÜV Rheinland LGA Products GmbH Tillystraße 2, 90431 Nürnberg, Germany, Notified Body ID No.: 0197.

L<sub>WA</sub> (measured sound power level) dB(A) 99

L<sub>WA</sub> (guaranteed sound power level) dB(A) 105

These products also comply with Directive 2014/30/EU and 2011/65/EU. For more information, please contact DEWALT at the following address or refer to the back of the manual.

The undersigned is responsible for compilation of the technical file and makes this declaration on behalf of DEWALT.

Markus Rompel  
Vice President of Engineering, PTE-Europe  
DEWALT, Richard-Klinger-Straße 11,  
65510, Idstein, Germany  
30.12.2022

### DECLARATION OF CONFORMITY THE SUPPLY OF MACHINERY (SAFETY) REGULATIONS 2008



#### Chiselling Hammer D25872

DEWALT declares that these products described under **Technical Data** are in compliance with:

The Supply of Machinery (Safety) Regulations, 2008, S.I. 2008/1597 (as amended), EN62841-1:2015 + AC:2015+A11:2022, EN IEC 62841-2-6:2020 +A11:2020.

These products conform to the following UK Regulations: Electromagnetic Compatibility Regulations, 2016, S.I.2016/1091 (as amended).

The Restriction of the Use of Certain Hazardous Substances in Electrical and Electronic Equipment Regulations 2012, S.I. 2012/3032 (as amended).

The Noise Emission in the Environment by Equipment for use Outdoors Regulations, 2001, S.I. 2001/1701 (as amended)  
Electrical concrete breaker (hand-held),  $m \leq 15$  kg, Schedule 11,  
TÜV Rheinland LGA Products GmbH, Tillystraße 2, 90431  
Nürnberg, Germany, Notified Body ID No.: 0197

$L_{WA}$  (measured sound power level) dB(A) 99

$L_{WA}$  (guaranteed sound power level) dB(A) 105

For more information, please contact DEWALT at the following address or refer to the back of the manual.

The undersigned is responsible for compilation of the technical file and makes this declaration on behalf of DEWALT.

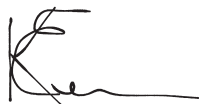

Karl Evans  
Vice President Professional Power Tools EANZ GTS  
DEWALT UK, 270 Bath Road, Slough  
Berkshire, SL1 4DX  
England  
30.12.2022



**WARNING:** To reduce the risk of injury, read the instruction manual.

## Definitions: Safety Guidelines

The definitions below describe the level of severity for each signal word. Please read the manual and pay attention to these symbols.



**DANGER:** Indicates an imminently hazardous situation which, if not avoided, **will** result in **death or serious injury**.



**WARNING:** Indicates a potentially hazardous situation which, if not avoided, **could** result in **death or serious injury**.



**CAUTION:** Indicates a potentially hazardous situation which, if not avoided, **may** result in **minor or moderate injury**.

**NOTICE:** Indicates a practice **not related to personal injury** which, if not avoided, **may** result in **property damage**.



Denotes risk of electric shock.



Denotes risk of fire.

## GENERAL POWER TOOL SAFETY WARNINGS



**WARNING:** Read all safety warnings, instructions, illustrations and specifications provided with this power tool. Failure to follow all instructions listed below may result in electric shock, fire and/or serious injury.

**SAVE ALL WARNINGS AND INSTRUCTIONS FOR FUTURE REFERENCE**

The term "power tool" in the warnings refers to your mains-operated (corded) power tool or battery-operated (cordless) power tool.

### 1) Work Area Safety

- Keep work area clean and well lit.** Cluttered or dark areas invite accidents.
- Do not operate power tools in explosive atmospheres, such as in the presence of flammable liquids, gases or dust.** Power tools create sparks which may ignite the dust or fumes.
- Keep children and bystanders away while operating a power tool.** Distractions can cause you to lose control.

### 2) Electrical Safety

- Power tool plugs must match the outlet. Never modify the plug in any way. Do not use any adapter plugs with earthed (grounded) power tools.** Unmodified plugs and matching outlets will reduce risk of electric shock.
- Avoid body contact with earthed or grounded surfaces, such as pipes, radiators, ranges and refrigerators.** There is an increased risk of electric shock if your body is earthed or grounded.
- Do not expose power tools to rain or wet conditions.** Water entering a power tool will increase the risk of electric shock.
- Do not abuse the cord. Never use the cord for carrying, pulling or unplugging the power tool. Keep cord away from heat, oil, sharp edges or moving parts.** Damaged or entangled cords increase the risk of electric shock.
- When operating a power tool outdoors, use an extension cord suitable for outdoor use.** Use of a cord suitable for outdoor use reduces the risk of electric shock.
- If operating a power tool in a damp location is unavoidable, use a residual current device (RCD) protected supply.** Use of an RCD reduces the risk of electric shock.

### 3) Personal Safety

- Stay alert, watch what you are doing and use common sense when operating a power tool. Do not use a power tool while you are tired or under the influence of drugs, alcohol or medication.** A moment of inattention while operating power tools may result in serious personal injury.
- Use personal protective equipment. Always wear eye protection.** Protective equipment such as a dust mask, non-skid safety shoes, hard hat or hearing protection used for appropriate conditions will reduce personal injuries.
- Prevent unintentional starting. Ensure the switch is in the off-position before connecting to power source and/or battery pack, picking up or carrying the tool.** Carrying power tools with your finger on the switch or energising power tools that have the switch on invites accidents.
- Remove any adjusting key or wrench before turning the power tool on.** A wrench or a key left attached

to a rotating part of the power tool may result in personal injury.

- e) **Do not overreach. Keep proper footing and balance at all times.** This enables better control of the power tool in unexpected situations.
- f) **Dress properly. Do not wear loose clothing or jewellery. Keep your hair and clothing away from moving parts.** Loose clothes, jewellery or long hair can be caught in moving parts.
- g) **If devices are provided for the connection of dust extraction and collection facilities, ensure these are connected and properly used.** Use of dust collection can reduce dust-related hazards.
- h) **Do not let familiarity gained from frequent use of tools allow you to become complacent and ignore tool safety principles.** A careless action can cause severe injury within a fraction of a second.

#### 4) Power Tool Use and Care

- a) **Do not force the power tool. Use the correct power tool for your application.** The correct power tool will do the job better and safer at the rate for which it was designed.
- b) **Do not use the power tool if the switch does not turn it on and off.** Any power tool that cannot be controlled with the switch is dangerous and must be repaired.
- c) **Disconnect the plug from the power source and/or remove the battery pack, if detachable, from the power tool before making any adjustments, changing accessories, or storing power tools.** Such preventive safety measures reduce the risk of starting the power tool accidentally.
- d) **Store idle power tools out of the reach of children and do not allow persons unfamiliar with the power tool or these instructions to operate the power tool.** Power tools are dangerous in the hands of untrained users.
- e) **Maintain power tools and accessories. Check for misalignment or binding of moving parts, breakage of parts and any other condition that may affect the power tool's operation. If damaged, have the power tool repaired before use.** Many accidents are caused by poorly maintained power tools.
- f) **Keep cutting tools sharp and clean.** Properly maintained cutting tools with sharp cutting edges are less likely to bind and are easier to control.
- g) **Use the power tool, accessories and tool bits etc. in accordance with these instructions, taking into account the working conditions and the work to be performed.** Use of the power tool for operations different from those intended could result in a hazardous situation.
- h) **Keep handles and grasping surfaces dry, clean and free from oil and grease.** Slippery handles and grasping surfaces do not allow for safe handling and control of the tool in unexpected situations.

#### 5) Service

- a) **Have your power tool serviced by a qualified repair person using only identical replacement parts.** This will ensure that the safety of the power tool is maintained.

## Hammer Safety Warnings

- **Wear ear protectors.** Exposure to noise can cause hearing loss.
- **Use auxiliary handles, if supplied with the tool.** Loss of control can cause personal injury.
- **Hold the power tool by insulated gripping surfaces, when performing an operation where the cutting accessory may contact hidden wiring or its own cord.** Cutting accessory contacting a "live" wire may make exposed metal parts of the power tool "live" and could give the operator an electric shock.

## Additional Safety Instructions for Chiselling Hammers/Breakers

- **Use clamps or other practical way to secure and support the workpiece to a stable platform.** Holding the work by hand or against your body is unstable and may lead to loss of control.
- **Wear safety goggles or other eye protection.** Hammering operations cause chips to fly. Flying particles can cause permanent eye damage. Wear a dust mask or respirator for applications that generate dust. Ear protection may be required for most applications.
- **Keep a firm grip on the tool at all times.** Do not attempt to operate this tool without holding it with both hands. It is recommended that the side handle be used at all times. Operating this tool with one hand will result in loss of control. Breaking through or encountering hard materials such as re-bar may be hazardous as well. Tighten the side handle securely before use.
- **Do not operate this tool for long periods of time.** Vibration caused by hammer action may be harmful to your hands and arms. Use gloves to provide extra cushion and limit exposure by taking frequent rest periods.
- **Do not recondition accessories yourself.** Chisel reconditioning should be done by a qualified specialist. Improperly reconditioned accessories could cause injury. Only slightly worn chisels can be resharpened by grinding.
- **Do not overheat the bit (discoloration) while grinding a new edge.** Badly worn chisels require reforging. Do not reharden and temper the chisel.
- **Wear gloves when operating tool or changing bits.** Accessible metal parts on the tool and bits may get extremely hot during operation. Small bits of broken material may damage bare hands.
- **Never lay the tool down until the bit has come to a complete stop.** Moving bits could cause injury.
- **Do not strike jammed bits with a hammer to dislodge them.** Fragments of metal or material chips could dislodge and cause injury.
- **Keep the power cord away from the bit.** Do not wrap the cord around any part of your body, this may cause personal injury by loss of control. Damage supply cords could cause electrical shock.

- **Make sure that there are no power or gas lines in the work area.** Damage to hidden power or gas lines can result in injury from electric shock or explosion.
- **When working above the floor, make sure that the area below is clear.** Falling parts can cause injuries to bystanders.
- **In cold weather or if the unit has not been used for a long time, run the unit without load for a few minutes before use.** High load in cold condition may cause damage to the breaker.
- **Make sure that the chisel is secured before using the tool.** Ejected parts can cause injuries.

## Reducing of Dust Exposure

Before starting work, check the hazard class of the dust that will be produced when working.

- **WARNING:** Dust can be harmful to health. Touching or breathing of some dust created during the work process by using a power tool and other construction activities contains chemicals, mineral or particles known to cause respiratory infections, allergic reactions, cancer, birth defects or other reproductive harm of the user or bystanders.
- Such dusts can be generated, for example, when working on hardwoods such as beech or oak, lead-based paint, on concrete, masonry or stones containing quartz.
- Material containing asbestos may be handled only by specialists.
- Observe the relevant regulations in your country for the materials to be worked on.
- Use a dust extractor or extraction system with an officially approved protection class in compliance with the locally applicable dust protection regulations and suitable for the material to be worked on.
- Capture the resulting dust particles directly at the source and avoid deposits in the surrounding area. Use suitable extraction accessories for this purpose.

### Additional measures:

- Make sure that the workplace is well ventilated.
- Wear a respirator appropriate for the type of dust generated.

## Residual Risks

The following risks are inherent to the use of chiselling hammers:

- Injuries caused by touching the rotating parts or hot parts of the tool.

In spite of the application of the relevant safety regulations and the implementation of safety devices, certain residual risks cannot be avoided. These are:

- Impairment of hearing.
- Risk of squeezing fingers when changing the accessory.
- Health hazards caused by breathing dust developed when working in concrete and/or masonry.
- Risk of personal injury due to flying particles.

- Risk of burns due to accessories becoming hot during operation.
- Risk of personal injury due to prolonged use.

## Electrical Safety

The electric motor has been designed for one voltage only. Always check that the power supply corresponds to the voltage on the rating plate.



Your DEWALT tool is double insulated in accordance with EN62841; therefore no earth wire is required.

If the supply cord is damaged, it must be replaced by a specially prepared cord available through the DEWALT service organisation.

## Mains Plug Replacement (U.K. & Ireland Only)

If a new mains plug needs to be fitted:

- Safely dispose of the old plug.
- Connect the brown lead to the live terminal in the plug.
- Connect the blue lead to the neutral terminal.



**WARNING:** No connection is to be made to the earth terminal.

Follow the fitting instructions supplied with good quality plugs. Recommended fuse: 13 A.

## Using an Extension Cable

If an extension cable is required, use an approved 3-core extension cable suitable for the power input of this tool (refer to **Technical Data**). The minimum conductor size is 1.5 mm<sup>2</sup>; the maximum length is 30 m.

When using a cable reel, always unwind the cable completely.

## Package Contents

The package contains:

- 1 Chiselling hammer
- 1 Side handle
- 1 Instruction manual
- Check for damage to the tool, parts or accessories which may have occurred during transport.
- Take the time to thoroughly read and understand this manual prior to operation.

## Markings on Tool

The following pictograms are shown on the tool:



Read instruction manual before use.



Wear ear protection.



Wear eye protection.

## Date Code Position (Fig. A)

The production date code **11** consists of a 4-digit year followed by a 2-digit week and is extended by a 2-digit factory code.

## Description (Fig. A)



**WARNING:** Never modify the power tool or any part of it. Damage or personal injury could result.

- |                         |  |
|-------------------------|--|
| 1 ON/OFF rocker switch  | 8 Electronic speed and impact control dial |
| 2 Side handle           | 9 DEWALT Tool Tag mounting holes           |
| 3 Front barrel (collar) | 10 Screw for side handle mounting          |
| 4 Mode selector dial    | 11 Date code                               |
| 5 Main handle           |  |
| 6 Tool holder           |  |
| 7 Locking sleeve        |  |

## Intended Use

Your chiselling hammer has been designed for professional chiselling and chipping applications.

**DO NOT** use under wet conditions or in the presence of flammable liquids or gases.

Your chiselling hammer is a professional power tool.

**DO NOT** let children come into contact with the tool.

Supervision is required when inexperienced operators use this tool.

- **Young children and the infirm.** This appliance is not intended for use by young children or infirm persons without supervision.
- This product is not intended for use by persons (including children) suffering from diminished physical, sensory or mental abilities; lack of experience, knowledge or skills unless they are supervised by a person responsible for their safety. Children should never be left alone with this product.

## Active Vibration Control (AVC) System

For best vibration control, hold the tool as described in **Proper Hand Position** and apply just enough pressure so the damping device on the main handle is approximately midstroke.

The active vibration control neutralises rebound vibration from the hammer mechanism. Lowering hand and arm vibration, it allows more comfortable use for longer periods of time and extends the life of the unit.

The hammer only needs enough pressure to engage the active vibration control. Applying too much pressure will not make the tool chip faster and active vibration control will not engage.

## DEWALT Tool Tag Ready (Fig. A)

### Optional Accessory

Your hammer comes with DEWALT Tool Tag mounting holes **9** and fasteners for installing a DEWALT Tool Tag. You will need a T20 bit tip to install the tag. The DEWALT Tool Tag is designed for tracking and locating professional power tools, equipment, and machines using the DEWALT Tool Connect™ app. For proper installation of the DEWALT Tool Tag refer to the DEWALT Tool Tag manual.

## Electronic Speed and Impact Control (Fig. A)

The electronic speed and impact control allows optimal tool control for precise chiselling.

To set the electronic speed and impact control dial **8**, turn the dial to the desired level. The higher the number, the greater the speed and impact energy. Dial settings make the tool extremely flexible and adaptable for many different applications. The required setting depends on the bit size and hardness of material being chiselled.

- When chiselling soft, brittle materials or when minimum break-out is required, set the dial to a low setting;
- When breaking harder materials, set the dial to a high setting.

## ASSEMBLY AND ADJUSTMENTS



**WARNING:** To reduce the risk of serious personal injury, turn tool off and disconnect tool from power source before making any adjustments or removing/installing attachments or accessories. Be sure the ON/OFF rocker switch is in the OFF position. An accidental start-up can cause injury.

## Side Handle (Fig. B)



**WARNING:** To reduce the risk of personal injury, ALWAYS operate the tool with the side handle properly installed. Failure to do so may result in the side handle slipping during tool operation and subsequent loss of control. Hold tool with both hands to maximize control.

The side handle **2** clamps to the front of the gear case and may be rotated 360° to permit right- or left-hand use.

## Mounting the Straight Side Handle (Fig. B)

1. Widen the steel ring **12** by rotating the side handle knob **10** anti-clockwise.
2. Slide the assembly onto the nose of the tool, through the steel ring opening **12** and onto the collar **3**, past the chisel holder and sleeve.
3. Rotate the side handle assembly to the desired position. For horizontal use with a heavy drill bit, place the side handle assembly at an angle of approximately 20° to the tool for optimum control.
4. Lock the side handle mounting assembly in place by securely tightening the side handle knob **10** rotating it clockwise so that the assembly will not rotate.

## Bit and Bit Holder



**WARNING:** Burn hazard. ALWAYS wear gloves when changing bits. Accessible metal parts on the tool and bits may get extremely hot during operation. Small bits of broken material may damage bare hands.



**WARNING:** Do not attempt to tighten or loosen chisel bits (or any other accessory) by gripping the front part of the chuck and turning the tool on. Damage to the chuck and personal injury may occur.

The chiselling hammer can be fitted with various chisel bits depending on the desired application. **Use sharp bits only.**

## Inserting and Removing SDS max® Bits (Fig. C)

**NOTE:** Accessories and attachments used must be lubricated around the SDS fitment before installation.

1. Pull back the locking sleeve 7 and insert the bit shank. The bit shank must be clean.
2. Turn the bit slightly until the sleeve snaps back into position.
3. Ensure the bit is properly engaged.

**NOTE:** The bit needs to move several centimeters in and out of the tool holder 6 when properly engaged.

4. To remove the bit, pull back the locking sleeve and pull the bit out.

*SDS plus® and SDS max® are registered trademarks of Robert Bosch GmbH.*

### Bit Position Adjustment

Turn the mode selector to bit adjustment icon (refer to **Mode Selection**) to adjust the chisel to the desired position. There are multiple positions to set the angle of the chisel.

**NOTE:** After finding the desired position, slightly maneuver the chisel bit back and forth to ensure the chisel is properly engaged.

## OPERATION

### Instructions for Use



**WARNING:** Always observe the safety instructions and applicable regulations.



**WARNING:** To reduce the risk of serious personal injury, turn tool off and disconnect tool from power source before making any adjustments or removing/installing attachments or accessories. Be sure the ON/OFF rocker switch is in the OFF position. An accidental start-up can cause injury.

### Proper Hand Position (Fig. D)



**WARNING:** To reduce the risk of serious personal injury, ALWAYS use proper hand position as shown.



**WARNING:** To reduce the risk of serious personal injury, ALWAYS hold securely in anticipation of a sudden reaction.

Proper hand position requires one hand on the mounted side handle 2, with the other hand on the main handle 5.

### Mode Selection (Fig. E)



**WARNING:** Do not select the operating mode when the tool is running. Tool must come to a complete stop before activating the mode selector dial or damage to the tool may result.

Your tool is equipped with a mode selector dial 4 to select the mode appropriate to desired operation.

Symbol	Mode	Application
	Bit Adjustment	Chisel bit position adjustment
	Hammering/Chiselling	Light chiselling and demolition

### To Select a Mode

- Rotate the mode selector dial so that the arrow points to the symbol corresponding for the desired mode.

**NOTE:** The arrow on the mode selector dial 4 must be pointing at a mode symbol at all times. There are no operable positions in between.

### Indexing the Chisel Position (Fig. E)

The chisel can be indexed and locked into 24 different positions.

1. Rotate the mode selector dial 4 until it points towards the  position.
2. Rotate the chisel in the desired position.
3. Set the mode selector dial 4 to the Hammering/Chiselling position.
4. Twist the chisel until it locks in position.

### Performing an Application (Fig. A, E)



**WARNING: TO REDUCE THE RISK OF PERSONAL INJURY, ALWAYS ensure workpiece is anchored or clamped firmly.**

**NOTE:** Operating temperature of this tool is 7 to 40° C. Using the tool outside of this temperature range will decrease the life of the tool.

1. Insert the appropriate chisel and rotate it by hand to lock it into the desired position. Refer to **Bit and Bit Holder**.
2. Set the mode selector dial 4 to the Hammering/Chiselling position. Refer to **Mode Selection**.
3. Adjust the side handle 2 as necessary. Refer to **Mounting the Side Handle Assembly**.
4. Place the chisel on the desired location.
5. Depress the ON/OFF rocker switch 1.
6. To stop the hammer, release the ON/OFF rocker switch.

## MAINTENANCE

Your DEWALT power tool has been designed to operate over a long period of time with a minimum of maintenance. Continuous satisfactory operation depends upon proper tool care and regular cleaning.



**WARNING:** To reduce the risk of serious personal injury, turn tool off and disconnect tool from power source before making any adjustments or removing/installing attachments or accessories. Be sure the ON/OFF rocker switch is in the OFF position. An accidental start-up can cause injury.

## Lubrication

Your power tool requires no additional lubrication.

## Cleaning



**WARNING:** *Electrical shock and mechanical hazard.*

*Disconnect the electrical appliance from the power source before cleaning.*



**WARNING:** *To ensure safe and efficient operation, always keep the electrical appliance and the ventilation slots clean.*



**WARNING:** *Never use solvents or other harsh chemicals for cleaning the non-metallic parts of the tool. These chemicals may weaken the materials used in these parts.*

*Use a cloth dampened only with water and mild soap.*

*Never let any liquid get inside the tool; never immerse any part of the tool into a liquid.*

Ventilation slots can be cleaned using a dry, soft non-metallic brush and/or a suitable vacuum cleaner. Do not use water or any cleaning solutions. Wear approved eye protection and an approved dust mask.

## Optional Accessories



**WARNING:** *Since accessories, other than those offered by DEWALT, have not been tested with this product, use of such accessories with this tool could be hazardous.*

*To reduce the risk of injury, only DEWALT recommended accessories should be used with this product.*

Various types of SDS max® chisels are available as an option.

Accessories and attachments used must be regularly lubricated around the SDS max® fitment.

Consult your dealer for further information on the appropriate accessories.

## Protecting the Environment



Separate collection. Products and batteries marked with this symbol must not be disposed of with normal household waste.

Products and batteries contain materials that can be recovered or recycled reducing the demand for raw materials. Please recycle electrical products and batteries according to local provisions. Further information is available at [www.2helpU.com](http://www.2helpU.com).



# MARTILLO BURILADOR

## D25872

### ¡Enhorabuena!

Ha elegido una herramienta DEWALT. Años de experiencia, innovación y un exhaustivo desarrollo de productos hacen que DEWALT sea una de las empresas más fiables para los usuarios de herramientas eléctricas profesionales.

### Datos técnicos

		D25872
Tensión	V <sub>cc</sub>	230
Tipo		2
Frecuencia	Hz	50
Potencia de entrada	W	1600
Golpes por minuto sin carga	bpm	1350–2705
Energía de impacto única (EPTA 05/2009)	J	13,3
Portabrocas		SDS max®
Peso (incluida la empuñadura)	kg	8,8

Valores totales de ruido y vibración (suma vectores triaxiales) de acuerdo con EN IEC 62841-2-6:

L <sub>PA</sub> (nivel de presión acústica de emisión)	dB(A)	91
L <sub>WA</sub> (nivel de potencia sonora)	dB(A)	99
K (incertidumbre para el nivel de sonido dado)	dB(A)	3
Cincelado		
Valor de emisión de vibraciones a <sub>h, Cheq</sub> =	m/s <sup>2</sup>	11,4*
Incertidumbre K=	m/s <sup>2</sup>	1,5

\*Medida en la empuñadura lateral. La vibración de la empuñadura lateral es superior a la vibración de la empuñadura principal.

El nivel de emisión de vibraciones y/o ruido que figura en esta hoja de información se ha medido de conformidad con una prueba normalizada proporcionada en la EN IEC 62841 y puede utilizarse para comparar una herramienta con otra. Puede usarse para una evaluación preliminar de la exposición.

**⚠️ ADVERTENCIA:** *El nivel de emisión de vibraciones y ruido declarado representa las principales aplicaciones de la herramienta. Sin embargo, si se utiliza la herramienta para otras aplicaciones, con accesorios diferentes o mal mantenidos, la emisión de ruido y vibraciones puede variar. Esto puede aumentar considerablemente el nivel de exposición durante el período total de trabajo.*

*Para valorar el nivel de exposición al ruido y a las vibraciones, también deberían tenerse en cuenta las veces que la herramienta está apagada o en funcionamiento pero sin realizar ningún trabajo. Esto puede reducir considerablemente el nivel de exposición durante el periodo total de trabajo.*

*Identifique medidas de seguridad adicionales para proteger al operador de los efectos del ruido y las*

*vibraciones, como, por ejemplo, realizar el mantenimiento de la herramienta y de los accesorios, mantener las manos calientes (relevante para las vibraciones) u organizar patrones de trabajo.*

### Declaración de Conformidad CE

#### Directriz de la Maquinaria



#### Martillo burilador D25872

DEWALT declara que los productos descritos bajo **Datos**

**Técnicos** son conformes a las normas:

2006/42/CE, EN62841-1:2015 + AC:2015+A11:2022,  
EN IEC 62841-2-6:2020 +A11:2020.

Martillo demoledor eléctrico (manual), conforme a la directiva 2000/14/CE, m < 15 kg, Anexo VIII; Productos LGA TÜV Rheinland GmbH (0197), D-90431 Nürnberg, Alemania. N.º de identificación de organismo notificado: 0197.

Nivel de potencia acústica de conformidad con la directiva 2000/14/CE

(Artículo 12, Anexo III, N.º 10; m < 15 kg):

L<sub>WA</sub> (nivel de potencia acústica medida) 99 dB(A)

L<sub>WA</sub> (nivel de potencia acústica garantizada) 105 dB(A)

Estos productos también son conformes con las Directivas 2014/30/UE y 2011/65/UE. Si desea más información, póngase en contacto con DEWALT en la dirección indicada a continuación o bien consulte la parte posterior de este manual.

El que suscribe es responsable de la compilación del archivo técnico y realiza esta declaración en representación de DEWALT.

Markus Rompel  
Vicepresidente de Ingeniería, PTE-Europa  
DEWALT, Richard-Klinger-Strasse 11,  
65510, Idstein, Alemania  
30.12.2022



**ADVERTENCIA:** Para reducir el riesgo de lesiones, lea el manual de instrucciones.

### Definiciones: normas de seguridad

Las siguientes definiciones describen el nivel de gravedad de las señales. Lea el manual y preste atención a estos símbolos.



**PELIGRO:** Indica una situación de peligro inminente, que si no se evita, **provocará la muerte o lesiones graves.**



**ADVERTENCIA:** Indica una situación de posible peligro que, si no se evita, **podría provocar la muerte o lesiones graves.**



**ATENCIÓN:** Indica una situación de posible peligro que, si no se evita, **puede provocar lesiones leves o moderadas.**

**AVISO:** Indica una práctica **no relacionada con las lesiones personales** que, de no evitarse, **puede ocasionar daños materiales.**



Indica riesgo de descarga eléctrica.



Indica riesgo de incendio.

## ADVERTENCIAS DE SEGURIDAD GENERALES PARA HERRAMIENTAS ELÉCTRICAS



**ADVERTENCIA:** Lea todas las advertencias de seguridad, instrucciones, ilustraciones y especificaciones suministradas con esta herramienta eléctrica. El incumplimiento de las instrucciones que se indican a continuación puede causar descargas eléctricas, incendios y/o lesiones graves.

### CONSERVE TODAS LAS ADVERTENCIAS E INSTRUCCIONES PARA FUTURAS CONSULTAS

El término "herramienta eléctrica" que aparece en las advertencias se refiere a la herramienta eléctrica que funciona a través de la red eléctrica (con cable) o a la herramienta eléctrica que funciona con batería (sin cable).

#### 1) Seguridad en el Área de Trabajo

- Mantenga el área de trabajo limpia y bien iluminada.** Las áreas en desorden u oscuras pueden provocar accidentes.
- No utilice herramientas eléctricas en atmósferas explosivas, como ambientes donde haya polvo, gases o líquidos inflamables.** Las herramientas eléctricas originan chispas que pueden inflamar el polvo o los gases.
- Mantenga alejados a los niños y a las personas que estén cerca mientras utiliza una herramienta eléctrica.** Las distracciones pueden ocasionar que pierda el control.

#### 2) Seguridad Eléctrica

- Los enchufes de las herramientas eléctricas deben corresponderse con la toma de corriente. No modifique nunca el enchufe de ninguna forma. No utilice ningún enchufe adaptador con herramientas eléctricas conectadas a tierra.** Los enchufes no modificados y las tomas de corriente correspondientes reducirán el riesgo de descarga eléctrica.
- Evite el contacto del cuerpo con superficies conectadas a tierra como tuberías, radiadores, cocinas económicas y frigoríficos.** Existe un mayor riesgo de descarga eléctrica si tiene el cuerpo conectado a tierra.
- No exponga las herramientas eléctricas a la lluvia ni a condiciones húmedas.** Si entra agua

a una herramienta eléctrica aumentará el riesgo de descarga eléctrica.

- No someta el cable de alimentación a presión innecesaria. No use nunca el cable para transportar, tirar de la herramienta eléctrica o desenchufarla. Mantenga el cable alejado del calor, aceite, bordes afilados y piezas en movimiento.** Los cables dañados o enredados aumentan el riesgo de descarga eléctrica.
- Cuando esté utilizando una herramienta eléctrica al aire libre, use un cable alargador adecuado para uso en exteriores.** La utilización de un cable adecuado para el uso en exteriores reduce el riesgo de descarga eléctrica.
- Si no puede evitar utilizar una herramienta eléctrica en un lugar húmedo, use un suministro protegido con un dispositivo de corriente residual.** El uso de un dispositivo de corriente residual reduce el riesgo de descarga eléctrica.

#### 3) Seguridad Personal

- Manténgase alerta, esté atento a lo que hace y use el sentido común cuando utilice una herramienta eléctrica. No maneje una herramienta eléctrica cuando esté cansado o bajo los efectos de drogas, medicamentos o alcohol.** Un momento de falta de atención cuando se manejan las herramientas eléctricas puede ocasionar lesiones personales graves.
- Use un equipo protector personal. Utilice siempre protección ocular.** El uso del equipo protector como mascarillas antipolvo, calzado antideslizante, casco o protección auditiva para condiciones apropiadas reducirá las lesiones personales.
- Evite la puesta en funcionamiento involuntaria. Asegúrese de que el interruptor esté en posición de apagado antes de conectar con la fuente de alimentación y/o la batería, de levantar o transportar la herramienta.** El transportar herramientas eléctricas con el dedo puesto en el interruptor o herramientas eléctricas activadoras que tengan el interruptor encendido puede provocar accidentes.
- Saque toda llave de ajuste o llave inglesa antes de encender la herramienta eléctrica.** Una llave inglesa u otra llave que se deje puesta en una pieza en movimiento de la herramienta eléctrica pueden ocasionar lesiones personales.
- No intente extender las manos demasiado. Mantenga un apoyo firme sobre el suelo y conserve el equilibrio en todo momento.** Esto permite un mejor control de la herramienta eléctrica en situaciones inesperadas.
- Vístase debidamente. No se ponga ropa suelta o joyas. Mantenga el pelo, la ropa y los guantes alejados de las piezas móviles.** La ropa suelta, las joyas y el pelo largo pueden quedar atrapados en las piezas en movimiento.
- Si se suministran dispositivos para la conexión del equipo de extracción y recogida de polvo,**

**asegúrese de que estén conectados y de que se usen adecuadamente.** El uso de equipo de recogida de polvo puede reducir los riesgos relacionados con el polvo.

- h) **No deje que la familiaridad adquirida con el uso frecuente de las herramientas le lleve a fiarse demasiado y a descuidar las principales normas de seguridad de la herramienta.** Los descuidos pueden causar lesiones graves en una fracción de segundo.

#### 4) Uso y cuidado de las herramientas Eléctricas

- a) **No fuerce la herramienta eléctrica. Use la herramienta eléctrica correcta para su trabajo.** La herramienta eléctrica correcta funcionará mejor y con mayor seguridad si se utiliza de acuerdo con sus características técnicas.
- b) **No utilice la herramienta eléctrica si no puede encenderse y apagarse con el interruptor.** Toda herramienta eléctrica que no pueda controlarse con el interruptor es peligrosa y debe ser reparada.
- c) **Desconecte el enchufe de la fuente de alimentación y/o extraiga la batería de la herramienta eléctrica, si es desmontable, antes de realizar cualquier ajuste, cambiar accesorios o guardar las herramientas eléctricas.** Dichas medidas de seguridad preventivas reducen el riesgo de poner en marcha accidentalmente la herramienta eléctrica.
- d) **Guarde las herramientas eléctricas que no esté utilizando fuera del alcance de los niños y no permita que utilicen la herramienta eléctrica las personas que no estén familiarizadas con ella o con estas instrucciones.** Las herramientas eléctricas son peligrosas en manos de personas no capacitadas.
- e) **Ocúpese del mantenimiento de las herramientas eléctricas. Compruebe si hay desalineación o bloqueo de las piezas en movimiento, rotura de piezas y otras condiciones que puedan afectar el funcionamiento de la herramienta eléctrica. Si la herramienta eléctrica está dañada, llévela para que sea reparada antes de utilizarla.** Se ocasionan muchos accidentes por el mal mantenimiento de las herramientas eléctricas.
- f) **Mantenga las herramientas para cortar afiladas y limpias.** Hay menos probabilidad de que las herramientas para cortar con bordes afilados se bloqueen y son más fáciles de controlar.
- g) **Use la herramienta eléctrica, los accesorios y las brocas de la herramienta etc., conforme a estas instrucciones teniendo en cuenta las condiciones de trabajo y el trabajo que vaya a realizarse.** El uso de la herramienta eléctrica para operaciones que no sean las previstas puede ocasionar una situación peligrosa.
- h) **Mantenga todas las empuñaduras y superficies de agarre secas, limpias y libres de aceite y grasa.** Las empuñaduras y superficies de agarre resbaladizas impiden el agarre y el control seguro de la herramienta en situaciones imprevistas.

#### 5) Servicio

- a) **Lleve su herramienta eléctrica para que sea reparada por una persona cualificada para realizar las reparaciones que use sólo piezas de recambio idénticas.** Así se asegurará que se mantenga la seguridad de la herramienta eléctrica.

#### Advertencias de seguridad para martillos

- **Lleve protección acústica.** La exposición a los ruidos puede causar pérdida auditiva.
- **Utilice las empuñaduras auxiliares si han sido suministradas con la herramienta.** La pérdida de control puede provocar lesiones personales.
- **Sostenga la herramienta eléctrica por las superficies de agarre aisladas cuando realice una operación en la que la herramienta de corte pueda entrar en contacto con un cable oculto o con su propio cable.** El contacto de los accesorios de corte con un cable con tensión puede transmitir la tensión a las partes metálicas expuestas de la herramienta eléctrica y producir una descarga eléctrica al operador.

#### Instrucciones de seguridad adicionales para los martillos buriladores/rompedores

- **Utilice fijaciones u otro tipo de método para fijar y apoyar la pieza de trabajo en una plataforma estable.** Si sujeta la pieza con las manos o con su cuerpo estará inestable y puede perder el control.
- **Lleve gafas de seguridad u otro tipo de protección visual.** Las operaciones de percusión provocan el vuelo de astillas. Las partículas volantes pueden provocar daños oculares permanentes. Lleve una máscara antipolvo o un respirador para las aplicaciones que generen polvo. Puede que necesite protección acústica para la mayoría de los trabajos.
- **Mantenga un agarre firme en la herramienta en todo momento.** No intente operar esta herramienta sin sostenerla con ambas manos. Se recomienda usar siempre la empuñadura lateral. La operación de esta herramienta con una sola mano provocará la pérdida de control. Del mismo modo, el traspaso o el choque con materiales duros como las barras también pueden resultar peligrosos. Apriete la empuñadura con firmeza antes del uso.
- **No utilice esta herramienta durante largos periodos de tiempo.** Las vibraciones provocadas por la acción del taladro pueden resultar dañinas para sus brazos y manos. Utilice guantes para ofrecer una protección adicional y limite la exposición haciendo pausas frecuentes.
- **No reacondicione los accesorios usted mismo.** El reacondicionamiento de los cinceles debe ser efectuado por un especialista autorizado. Los accesorios mal reacondicionados podrían causar lesiones. Solo los cinceles ligeramente desgastados puede volverse a afilar mediante amolado.
- **No sobrecaliente la broca (cambio de color) al amolar un nuevo borde.** Los cinceles que se desgastan en modo irregular deben volver a forjarse. No templar ni volver a templar el cincel.
- **Use guantes cuando utilice la herramienta o cambie las brocas.** Las piezas metálicas accesibles de la herramienta y las

brocas alcanzan temperaturas extremadamente altas durante el funcionamiento. Los trozos pequeños del material roto pueden dañar las manos desnudas.

- **No apoye la herramienta eléctrica hasta que la broca se haya parado por completo.** Las brocas en movimiento pueden causar lesiones.
- **No golpee las brocas atascadas con un martillo para desatascarlas.** Los fragmentos de metal o las astillas de material pueden desatascarse y causar lesiones.
- **Mantenga el cable de alimentación alejado de la broca.** No se envuelva el cable alrededor de ninguna parte del cuerpo, esto puede causar lesiones personales por la pérdida de control. Los cables de alimentación dañados pueden causar descargas eléctricas.
- **Asegúrese de que no haya líneas de electricidad ni de gas en el área de trabajo.** Los daños en las líneas de electricidad o de gas ocultas pueden ocasionar lesiones por descarga eléctrica o explosión.
- **Cuando trabaje por encima del suelo, asegúrese de que la zona inferior esté despejada.** La caída de piezas puede causar lesiones a otras personas.
- **En climas fríos o si la unidad no se ha utilizado durante mucho tiempo, haga funcionar la unidad sin carga durante unos minutos antes de usarla.** Una carga elevada en condiciones de frío puede causar daños al disyuntor.
- **Compruebe que el cincel esté bien fijado antes de usar la herramienta.** Las piezas proyectadas pueden causar lesiones.

## Reducción de la exposición al polvo

Antes de empezar a trabajar, compruebe la clase de riesgo del polvo que se producirá al trabajar.



**ADVERTENCIA:** El polvo puede ser nocivo para la salud.

• *Touchar o respirar el polvo generado durante el proceso de trabajo usando una herramienta eléctrica y realizando otras actividades de construcción contiene sustancias químicas, minerales o partículas conocidas por causar infecciones respiratorias, reacciones alérgicas, cáncer, defectos congénitos u otros daños reproductivos al usuario o a otras personas que se encuentren en el lugar.*

- *Estos polvos pueden generarse, por ejemplo, cuando se trabaja en maderas duras tales como haya o roble, pintura a base de plomo, hormigón, mampostería o piedras que contengan cuarzo.*
- *El material que contiene amianto puede ser manipulado solo por especialistas.*
- *Respete las normas vigentes en su país para los materiales con los que vaya a trabajar.*
- *Use un extractor de polvo o un sistema de extracción con una clase de protección aprobada oficialmente de conformidad con las normas de protección contra el polvo aplicables localmente y adecuado para el material en el que se vaya a trabajar.*
- *Capture las partículas de polvo resultantes directamente en la fuente y evite que se acumulen en el área circundante. Utilice accesorios de extracción adecuados para esta finalidad.*

## Medidas adicionales:

- *Asegúrese de que el lugar de trabajo esté bien ventilado.*
- *Use un respirador apropiado para el tipo de polvo generado.*

## Riesgos residuales

Los siguientes riesgos son inherentes al uso de los martillos buriladores:

- *Lesiones causadas al tocar las piezas giratorias o las piezas calientes de la herramienta.*

No obstante el cumplimiento de las normas de seguridad pertinentes y del uso de dispositivos de seguridad, existen determinados riesgos residuales que no pueden evitarse. Dichos riesgos son los siguientes:

- *Deterioro auditivo.*
- *Riesgo de aplastamiento de los dedos al cambiar el accesorio.*
- *Riesgos para la salud causados al respirar el polvo que se produce cuando se trabaja con hormigón o mampostería.*
- *Riesgo de lesiones personales debido a partículas flotantes en el aire.*
- *Riesgo de quemaduras producidas por los accesorios que se calientan durante el funcionamiento.*
- *Riesgo de lesiones personales por uso prolongado.*

## Seguridad eléctrica

El motor eléctrico está concebido para un solo voltaje. Compruebe siempre que el voltaje suministrado corresponda al indicado en la placa de características.



Su herramienta DEWALT tiene doble aislamiento conforme a la norma EN62841, por lo que no se requiere conexión a tierra.

Si el cable de suministro está dañado, debe reemplazarse por un cable especialmente preparado disponible a través de la organización de servicios de DEWALT.

## Uso de un alargador

En caso de que sea necesario utilizar un alargador, use uno de 3 conductores aprobado y apto para la potencia de esta herramienta (consulte los **Datos técnicos**). El tamaño mínimo del conductor es 1,5 mm<sup>2</sup>; la longitud máxima es 30 m. Si utiliza un carrete de cable, desenrolle siempre el cable completamente.

## Contenido del embalaje

El embalaje contiene:

- 1 Martillo burilador
  - 1 Empuñadura lateral
  - 1 Manual de instrucciones
- *Compruebe si la herramienta, piezas o accesorios han sufrido algún desperfecto durante el transporte.*
  - *Tómese el tiempo necesario para leer detenidamente y comprender este manual antes de utilizar la herramienta.*

## Marcas sobre la herramienta

En la herramienta se muestran los siguientes pictogramas:



Antes de usarse, lea el manual de instrucciones.



Póngase protección para el oído.



Póngase protección para los ojos.

## Posición del código de fecha (Fig. A)

El código de fecha de fabricación **11** está compuesto por los 4 dígitos del año, seguidos por los 2 dígitos de la semana, más los 2 dígitos del código de la fábrica.

## Descripción (Fig. A)



**ADVERTENCIA:** Jamás altere la herramienta eléctrica ni ninguna de sus piezas. Podrían producirse lesiones personales o daños.

- |   |   |
|---|---|
| <ol style="list-style-type: none"> <li>1 Interruptor oscilante de ENCENDIDO/APAGADO</li> <li>2 Empuñadura lateral</li> <li>3 Tambor frontal (collarín)</li> <li>4 Dial selector de modo</li> <li>5 Empuñadura principal</li> <li>6 Portabrocas</li> <li>7 Mango de bloqueo</li> </ol> | <ol style="list-style-type: none"> <li>8 Control electrónico de velocidad e impacto</li> <li>9 Orificios de montaje de terminal de la herramienta DEWALT</li> <li>10 Atornillar para el montaje de la empuñadura lateral</li> <li>11 Código de fecha</li> </ol> |
|---|---|

## Uso previsto

El martillo burilador ha sido diseñado para aplicaciones profesionales de burilado y cincelado.

**NO** debe usarse en condiciones de humedad ni en presencia de líquidos o gases inflamables.

El martillo burilador es una herramienta eléctrica profesional.

**NO** permita que los niños toquen la herramienta. El uso de esta herramienta por parte de operadores inexpertos requiere supervisión.

- Este producto no ha sido diseñado para ser utilizado por personas (incluyendo los niños) que posean discapacidades físicas, sensoriales o mentales, o que carezcan de la experiencia, conocimiento o destrezas necesarias a menos que estén supervisadas por una persona que se haga responsable de su seguridad. No deberá dejar nunca que los niños jueguen solos con este producto.

## Sistema de control de vibración activo (AVC)

Para un mejor control de vibración, sostenga la herramienta como se describe en **Posición adecuada de las manos** y aplique una presión suficiente para que el dispositivo de amortiguación de la empuñadura principal quede aproximadamente en la mitad de la carrera.

El control de vibración activo neutraliza la vibración de rebote del mecanismo percutor. Disminuir la vibración en brazos y manos permite un uso más cómodo durante largos periodos de tiempo y prolonga la duración de la unidad.

El taladro solo necesita la presión suficiente para activar el control de vibración activo. Si aplica demasiada presión, no

conseguirá que la herramienta burile con más rapidez, y no se activará el control de vibración activo.

## Terminal de la herramienta DEWALT preparado (Fig. A)

### Accesorio opcional

Su martillo se incluye con los orificios de montaje del terminal de la herramienta DEWALT **9** y las fijaciones para instalar un terminal de herramienta DEWALT. Necesitará una punta de broca T20 para instalar el terminal. La etiqueta de la herramienta DEWALT ha sido diseñada para seguir y localizar las herramientas eléctricas, los equipos y las máquinas profesionales que utilizan la aplicación DEWALT Tool Connect™. Para la instalación adecuada de la etiqueta de la herramienta DEWALT, consulte el manual de la etiqueta de la herramienta DEWALT.

## Control del impacto y de la velocidad electrónica (Fig. A)

La velocidad electrónica y el control de impactos permiten un control óptimo de la herramienta para lograr un cincelado preciso.

Para configurar la velocidad electrónica y el dial de control de impactos **8**, gire el selector al nivel deseado. Cuanto mayor sea el número, mayor será la velocidad y la energía del impacto. La configuración del selector confiere a la herramienta una gran flexibilidad y permite que se adapte a muchas aplicaciones distintas. El ajuste requerido depende del tamaño de la broca y de la dureza del material que se vaya a cincelar.

- Cuando cincele o taladre materiales blandos y frágiles o cuando se requiera una rotura mínima, sitúe el control en un nivel bajo;
- Cuando rompa o taladre materiales duros, fije el control en una posición alta.

## MONTAJE Y AJUSTES



**ADVERTENCIA:** Para disminuir el riesgo de lesiones personales graves, apague la herramienta y desconéctela de la fuente de alimentación antes de realizar ajuste alguno o de poner o quitar acoplamientos o accesorios. Compruebe que el interruptor oscilante de ENCENDIDO esté en posición de APAGADO. El ENCENDIDO accidental puede causar lesiones.

## Empuñadura lateral (Fig. B)



**ADVERTENCIA:** Para reducir el riesgo de lesiones personales, utilice **SIEMPRE** la herramienta con la empuñadura lateral correctamente instalada. En caso contrario, la empuñadura lateral podría deslizarse durante el uso, con la consiguiente pérdida de control de la herramienta. Sostenga la herramienta con ambas manos para maximizar el control.

La empuñadura lateral **2** se fija en la parte frontal de la caja de velocidades y puede girarse 360°, para permitirle usar el aparato con la mano derecha o izquierda.

## Montaje de la empuñadura lateral recta (Fig. B)

1. Ensanche el anillo de acero **12** girando la perilla del mango lateral **10** en sentido antihorario.
2. Deslice el conjunto en la boca de la herramienta a través del anillo de acero **12** y en el collarín **3**, pasando el porta cincel y el manguito.
3. Gire la empuñadura lateral hasta alcanzar la posición deseada. Para uso horizontal con un broca de trabajo pesado, coloque el conjunto de la empuñadura lateral a un ángulo de aproximadamente 20° con la herramienta, para un óptimo control.
4. Bloquee el conjunto de montaje de la empuñadura lateral en su posición apretando bien la perilla de la empuñadura **10** girándola en sentido horario para que el conjunto no gire.

## Broca y portabrocas

 **ADVERTENCIA:** Peligro de quemaduras. **SIEMPRE** use guantes cuando cambie las brocas. Las piezas metálicas accesibles de la herramienta y las brocas alcanzan temperaturas extremadamente altas durante el funcionamiento. Los trozos pequeños del material roto pueden dañar las manos desnudas.

 **ADVERTENCIA:** No intente apretar o aflojar las brocas del cincel (ni cualquier otro accesorio) agarrando la parte frontal del mandril y encendiendo la herramienta. Podrá provocar daños al mandril y daños personales.

El martillo burilador puede equiparse con diferentes tipos de buriles dependiendo del trabajo que se desea realizar. **Utilice solo brocas afiladas.**

## Colocar y extraer las brocas SDS max® (Fig. C)

**NOTA:** Los accesorios y acoplamientos deben usarse debidamente lubricados alrededor de la guarnición del SDS antes de la instalación.

1. Tire hacia detrás del manguito de bloqueo **7** e introduzca el mango de la broca. El mango de la broca debe estar limpio.
2. Gire la broca ligeramente hasta que el manguito vuelva a colocarse en su posición.
3. Compruebe que la broca esté correctamente colocada. **NOTA:** La broca debe moverse varios centímetros hacia dentro y fuera en el portabrocas **6** cuando está correctamente colocada.
4. Para extraer la broca, tire hacia atrás del manguito de bloqueo y saque la broca.

*SDS plus® y SDS max® son marcas comerciales registradas de Robert Bosch GmbH*



## Ajuste de posición de la broca

Gire el selector de modo hacia el icono de ajuste de la broca (consulte **Selector de modo**) para ajustar el buril en la posición deseada. El ángulo del buril puede fijarse en varias posiciones.



**NOTA:** Después de encontrar la posición deseada, manipule ligeramente el buril hacia delante y atrás para comprobar que esté correctamente colocado.

## FUNCIONAMIENTO

### Instrucciones de uso

-  **ADVERTENCIA:** Respete siempre las instrucciones de seguridad y las normas aplicables.
-  **ADVERTENCIA:** Para disminuir el riesgo de lesiones personales graves, apague la herramienta y desconéctela de la fuente de alimentación antes de realizar ajuste alguno o de poner o quitar acoplamientos o accesorios. Compruebe que el interruptor oscilante de ENCENDIDO esté en posición de APAGADO. El ENCENDIDO accidental puede causar lesiones.

### Posición adecuada de las manos (Fig. D)



-  **ADVERTENCIA:** Para reducir el riesgo de lesión personal grave, tenga **SIEMPRE** las manos en una posición adecuada como se muestra.
-  **ADVERTENCIA:** Para reducir el riesgo de lesión personal grave, sujete **SIEMPRE** bien en caso de que haya una reacción repentina.

La posición adecuada de las manos exige que una mano se coloque en la empuñadura lateral **2** montada y la otra en la empuñadura principal **5**.

### Selector de modo (Fig. E)

-  **ADVERTENCIA:** No seleccione el modo de funcionamiento cuando la herramienta está en funcionamiento. La herramienta debe detenerse completamente antes de activar el botón selector de modo, en caso contrario puede dañarse la herramienta.

Su herramienta está equipada con un dial selector de modo **4** para seleccionar el modo correcto de operación deseada.

Símbolo	Modo	Aplicación
	Ajuste de la broca	Ajuste de posición de la broca buriladora
	Percusión/Burilado	Burilado ligero, cincelado y demolición

### Para seleccionar un modo

- Gire el dial selector de modo de manera que la flecha apunte al símbolo que corresponda al modo deseado.

**NOTA:** La flecha en el dial selector de modo **4** debe apuntar siempre al símbolo de algún modo. No existen posiciones operativas intermedias.

### Indexar la posición del cincel (Fig. E)

El cincel se puede ajustar y fijarse en 24 posiciones diferentes.

1. Gire el interruptor de modo **4** hasta que señale hacia la posición **0**.
2. Gire el cincel en la posición deseada.
3. Ajuste el interruptor selector de modo **4** a la posición "Percusión/Burilado."
4. Gire el cincel hasta que quede bloqueado en su posición.

## Realizar una tarea (Fig. A, E)



**ADVERTENCIA: PARA REDUCIR EL RIESGO DE LESIONES PERSONALES, COMPRUEBE SIEMPRE** que la pieza de trabajo esté bien anclada o fijada.

**NOTA:** La temperatura de funcionamiento de la herramienta es de 7 a 40 °C. El uso de la herramienta fuera de este rango de temperatura reducirá la duración de la herramienta.

1. Introduzca el cincel adecuado y gírelo manualmente hasta hacia la posición de desee. Consulte **Broca y portabrocas**.
2. Usando el dial selector de modo **4**, seleccione el modo de cincelado. Consulte **Selector de modo**.
3. Ajuste la empuñadura lateral **2** según sea necesario. Consulte **Montaje del conjunto de la empuñadura lateral**.
4. Coloque el cincel en el lugar que desee.
5. Pulse el interruptor oscilante de encendido/apagado **1**.
6. Para detener el martillo, suelte el interruptor oscilante de ENCENDIDO/APAGADO.

## MANTENIMIENTO

Su herramienta eléctrica DEWALT ha sido diseñada para funcionar mucho tiempo con un mínimo de mantenimiento. Que siga funcionando satisfactoriamente depende del buen cuidado de la herramienta y de su limpieza periódica.



**ADVERTENCIA: Para disminuir el riesgo de lesiones personales graves, apague la herramienta y desconéctela de la fuente de alimentación antes de realizar ajuste alguno o de poner o quitar accoplamiento o accesorios.** Compruebe que el interruptor oscilante de ENCENDIDO esté en posición de APAGADO. El ENCENDIDO accidental puede causar lesiones.

## Lubricación

Su herramienta eléctrica no requiere lubricación adicional.

## Limpieza



**ADVERTENCIA:** Descarga eléctrica y peligro mecánico. Desconecte el aparato eléctrico de la fuente de alimentación antes de limpiarlo.



**ADVERTENCIA:** Para garantizar un funcionamiento seguro y eficiente, mantenga siempre limpios el aparato eléctrico y las ranuras de ventilación.



**ADVERTENCIA:** Nunca utilice disolventes ni otros productos químicos agresivos para limpiar las piezas no metálicas de la herramienta. Estos productos químicos pueden debilitar los materiales utilizados en tales piezas. Use un paño humedecido solo con agua y jabón suave. Nunca permita que entre ningún líquido en la herramienta ni sumerja ninguna parte de la misma en ningún líquido.

Las ranuras de ventilación pueden limpiarse con un cepillo no metálico suave y seco y/o una aspiradora adecuada. No use agua ni otros líquidos limpiadores. Use protección ocular y una mascarilla antipolvo aprobadas.

## Accesorios opcionales



**ADVERTENCIA:** Dado que los accesorios que no sean los suministrados por DEWALT no han sido sometidos a pruebas con este producto, el uso de tales accesorios con esta herramienta podría ser peligroso. Para disminuir el riesgo de lesiones, con este producto se deben usar exclusivamente accesorios recomendados por DEWALT.

Hay varios tipos de cincelos SDS Max opcionales. Los accesorios y acoplamiento deben usarse debidamente lubricados alrededor de la guarnición del SDS max®.

Consulte a su proveedor si desea información más detallada sobre los accesorios apropiados.

## Proteger el medio ambiente



Recogida selectiva. Los productos y las baterías marcadas con este símbolo no deben desecharse junto con los residuos domésticos normales.

Los productos y las baterías contienen materiales que pueden ser recuperados y reciclados, reduciendo la demanda de materias primas. Recicle los productos eléctricos y las baterías de acuerdo con las disposiciones locales. Para más información, vaya a [www.2helpU.com](http://www.2helpU.com).

# MARTEAU BURINEUR

## D25872

### Félicitations !

Vous avez choisi un outil DEWALT. Des années d'expertise dans le développement et l'innovation de ses produits ont fait de DEWALT, le partenaire privilégié des utilisateurs professionnels d'outils électriques.

### Fiche technique

		D25872
Tension	V <sub>cc</sub>	230
Type		2
Fréquence	Hz	50
Puissance absorbée	W	1600
Battements à vide par minute	bpm	1350–2705
Énergie d'impact individuel (EPTA 05/2009)	J	13,3
Porte-outil		SDS max®
Poids (avec la poignée)	kg	8,8

Valeurs acoustiques et valeurs vibratoires (somme vectorielle triax) selon EN IEC 62841-2-6 :

L <sub>PA</sub> (niveau d'émission de pression acoustique)	dB(A)	91
L <sub>WA</sub> (niveau de puissance acoustique)	dB(A)	99
K (incertitude pour le niveau acoustique donné)	dB(A)	3

Burinage		
Valeur d'émission de vibrations a <sub>h, Cheq</sub> =	m/s <sup>2</sup>	11,4*
Incertitude K =	m/s <sup>2</sup>	1,5

\*Mesuré au niveau de la poignée latérale. Les vibrations au niveau de la poignée latérale sont plus élevées qu'au niveau de la poignée centrale.

Le niveau sonore et/ou de vibrations émis indiqué dans ce feuillet d'informations a été mesuré conformément à une méthode de test normalisée établie dans par la norme EN IEC 62841 et il peut être utilisé pour comparer un outil à un autre. Il peut également être utilisé pour effectuer une évaluation préliminaire de l'exposition.

**!** **AVERTISSEMENT :** le niveau sonore et/ou de vibrations émis déclarés correspondent aux applications principales de l'outil. Cependant, si l'outil est utilisé pour des applications différentes, avec des accessoires différents ou qu'il est mal entretenu, le niveau sonore et/ou de vibrations émis peut varier. Ces éléments peuvent augmenter considérablement le niveau d'exposition sur la durée totale de travail.

Toute estimation du degré d'exposition aux vibrations et/ou au bruit doit également prendre en compte les heures où l'outil est éteint ou lorsqu'il est en marche sans effectuer aucune tâche. Ces éléments peuvent réduire sensiblement le degré d'exposition sur la durée totale de travail.

Identifiez et déterminez les mesures de sécurité supplémentaires pouvant protéger l'utilisateur des

effets des vibrations et/ou du bruit, comme par exemple l'entretien de l'outil et des accessoires, le fait de conserver les mains au chaud (pertinent pour les vibrations) et d'organiser les méthodes de travail.

### Certificat de Conformité CE

#### Directives Machines



#### Marteau burineur D25872

DEWALT certifie que les produits décrits dans le paragraphe

**Fiche technique** sont conformes aux normes :  
2006/42/CE, EN62841-1:2015 + AC:2015+A11:2022,  
EN IEC 62841-2-6:2020 +A11:2020.

2000/14/CE, Brise-béton électrique (portatif), m ≤ 15 kg,  
Annexe VIII, TÜV Rheinland LGA Products GmbH (0197), D-90431  
Nürnberg, Allemagne, N° d'identification notifié : 0197.

Niveau de puissance acoustique selon 2000/14/CE  
(Article 12, Annexe III, n° 10; m ≤ 15 kg) :

L <sub>WA</sub> (niveau de puissance acoustique mesuré)	dB(A)	99
L <sub>WA</sub> (niveau de puissance acoustique garanti)	dB(A)	105

Ces produits sont également compatibles avec les Directives  
2014/30/UE et 2011/65/UE. Pour plus d'informations, veuillez  
contacter DEWALT à l'adresse suivante ou vous reporter au dos  
de cette notice d'instructions.

Le soussigné est responsable de la compilation du fichier  
technique et fait cette déclaration au nom de DEWALT.

Markus Rompel  
Vice-président Ingénierie, PTE-Europe  
DEWALT, Richard-Klinger-Strasse 11,  
65510, Idstein, Allemagne  
30.12.2022



**AVERTISSEMENT :** afin de réduire le risque de blessure,  
lisez le manuel d'instruction.

### Définitions : consignes de sécurité

Les définitions ci-dessous décrivent le niveau de gravité de  
chaque mot signalétique. Lisez le manuel de l'utilisateur et soyez  
attentif à ces symboles.



**DANGER :** indique une situation dangereuse imminente  
qui, si elle n'est pas évitée, **entraînera des blessures  
graves ou mortelles.**



**AVERTISSEMENT :** indique une situation dangereuse  
potentielle qui, **si elle n'est pas évitée, pourrait entraîner  
des blessures graves ou mortelles.**





**ATTENTION** : indique une situation dangereuse potentielle qui, **si elle n'est pas évitée**, pourrait entraîner des blessures minimes ou modérées.

**AVIS** : indique une pratique ne **posant aucun risque de dommages corporels**, mais qui par contre, si rien n'est fait pour l'éviter, **pourrait poser des risques de dommages matériels**.



Indique un risque d'électrocution.



Indique un risque d'incendie.

## CONSIGNES DE SÉCURITÉ GÉNÉRALES PROPRES AUX OUTILS ÉLECTRIQUES



**AVERTISSEMENT** : veuillez lire tous les avertissements de sécurité, toutes les instructions, illustrations et spécifications fournies avec cet outil électrique. Le non respect des instructions listées ci-dessous peut conduire à des chocs électriques, des incendies et/ou de graves blessures.

### CONSERVER TOUTES CES DIRECTIVES ET CONSIGNES À TITRE DE RÉFÉRENCE

Le terme « outil électrique » mentionné dans les avertissements ci-après se rapporte aux outils alimentés sur secteur (avec fil) ou par piles (sans fil).

#### 1) Sécurité – Aire de Travail

- Maintenir l'aire de travail propre et bien éclairée.** Les lieux sombres ou encombrés sont propices aux accidents.
- Ne pas utiliser un outil électrique dans un milieu déflagrant, comme en présence de liquides, gaz ou poussières inflammables.** Les outils électriques peuvent produire des étincelles qui pourraient enflammer toute émanation ou poussière ambiante.
- Maintenir à l'écart les enfants, ou toute autre personne, lors de l'utilisation d'un outil électrique.** Toute distraction pourrait faire perdre la maîtrise de l'appareil.

#### 2) Sécurité – Électricité

- La fiche électrique de l'outil doit correspondre à la prise murale. Ne modifier la fiche en aucune façon. Ne pas utiliser de fiche d'adaptation avec un outil électrique mis à la terre (masse).** L'utilisation de fiches d'origine et de prises appropriées réduira tout risque de décharges électriques.
- Éviter tout contact corporel avec des éléments mis à la terre comme : tuyaux, radiateurs, cuisinières ou réfrigérateurs.** Les risques de décharges électriques augmentent lorsque le corps est mis à la terre.
- Ne pas exposer les outils électriques à la pluie ou à l'humidité.** Tout contact d'un outil électrique avec un liquide augmente les risques de décharges électriques.
- Ne pas utiliser le cordon de façon abusive. Ne jamais utiliser le cordon pour transporter, tirer ou débrancher un outil électrique. Protéger le cordon de toute source de chaleur, de l'huile, et de tout bord tranchant ou pièce mobile.** Les cordons

endommagés ou emmêlés augmentent les risques de décharges électriques.

- En cas d'utilisation d'un outil électrique à l'extérieur, utiliser systématiquement une rallonge conçue à cet effet.** Cela diminuera tout risque de décharges électriques.
- Si on ne peut éviter d'utiliser un outil électrique en milieu humide, utiliser un circuit protégé par un dispositif de courant résiduel (RCD).** Cela réduira tout risque de décharges électriques.

### 3) Sécurité Individuelle

- Rester systématiquement vigilant et faire preuve de jugement lorsqu'on utilise un outil électrique. Ne pas utiliser d'outil électrique en cas de fatigue ou sous l'influence de drogues, d'alcool ou de médicaments.** Tout moment d'inattention pendant l'utilisation d'un outil électrique comporte des risques de dommages corporels graves.
- Porter un équipement de protection individuel. Porter systématiquement un dispositif de protection oculaire.** Le fait de porter un masque anti-poussières, des chaussures antidérapantes, un casque de sécurité ou un dispositif de protection auditive, lorsque la situation le requiert, réduira les risques de dommages corporels.
- Prévenir tout démarrage accidentel. S'assurer que l'interrupteur est en position d'arrêt avant de brancher l'outil sur le secteur et/ou à la batterie, ou de le ramasser ou le transporter.** Transporter un outil le doigt sur l'interrupteur ou brancher un outil électrique alors que l'interrupteur est en position de marche invite les accidents.
- Retirer toute clé de réglage avant de démarrer l'outil.** Une clé laissée sur une pièce rotative d'un outil électrique comporte des risques de dommages corporels.
- Adopter une position stable. Maintenir les pieds bien ancrés au sol et conserver son équilibre en permanence.** Cela permettra de mieux maîtriser l'outil électrique en cas de situations imprévues.
- Porter des vêtements appropriés. Ne porter aucun vêtement ample ou bijou. Maintenir cheveux, vêtements et gants à l'écart des pièces mobiles, car ils pourraient s'y faire prendre.**
- Lorsqu'un dispositif de connexion à un système de dépoussiérage ou d'élimination est fourni, s'assurer qu'il est branché et utilisé correctement.** L'utilisation de ces dispositifs peut réduire les risques engendrés par les poussières.
- Ne pensez pas être à ce point familiarisé avec l'outil après l'avoir utilisé à de nombreuses reprises, au point de ne plus rester vigilant et d'en oublier les consignes de sécurité.** Toute action imprudente peut engendrer de graves blessures en une fraction de seconde.

### 4) Utilisation et Entretien des Outils Électriques

- Ne pas forcer un outil électrique. Utiliser l'outil approprié au travail en cours.** L'outil approprié

effectuera un meilleur travail, de façon plus sûre et à la vitesse pour laquelle il a été conçu.

- b) **Ne pas utiliser un outil électrique dont l'interrupteur est défectueux.** Tout appareil dont l'interrupteur est défectueux est dangereux et doit être réparé.
- c) **Débranchez la prise du secteur et/ou retirez le bloc-batterie, s'il est amovible, de l'outil électrique avant d'effectuer tout réglage, de changer un accessoire ou de ranger l'outil électrique.** Ces mesures de sécurité préventives réduisent le risque de démarrage accidentel de l'outil électrique.
- d) **Après utilisation, ranger les outils électriques hors de portée des enfants et ne permettre à aucune personne non familière avec son fonctionnement (ou sa notice d'instructions) de l'utiliser.** Les outils peuvent être dangereux entre des mains inexpérimentées.
- e) **Entretien des outils électriques. Vérifier les pièces mobiles pour s'assurer qu'elles sont bien alignées et tournent librement, qu'elles sont en bon état et ne sont affectées d'aucune condition susceptible de nuire au bon fonctionnement de l'outil. En cas de dommage, faire réparer l'outil électrique avant toute nouvelle utilisation.** De nombreux accidents sont causés par des outils mal entretenus.
- f) **Maintenir tout organe de coupe propre et bien affûté.** Les outils de coupe bien entretenus et affûtés sont moins susceptibles de se coincer et sont plus faciles à contrôler.
- g) **Utiliser un outil électrique, ses accessoires, mèches, etc., conformément aux présentes directives et suivant la manière prévue pour ce type particulier d'outil électrique, en tenant compte des conditions de travail et de la tâche à effectuer.** L'utilisation d'un outil électrique à des fins autres que celles prévues est potentiellement dangereuse.
- h) **Maintenez toutes les poignées et surfaces de préhension sèches, propres et exemptes d'huile et de graisse.** Des poignées et des surfaces de préhension glissantes ne permettent pas de manipuler et de contrôler l'outil correctement en cas de situations inattendues.

## 5) Réparation

- a) **Faire entretenir les outils électriques par un réparateur qualifié en n'utilisant que des pièces de rechange identiques.** Cela permettra de préserver l'intégrité de l'outil électrique et la sécurité de l'utilisateur.

## Avertissements de sécurité propres aux marteaux

- **Portez des protections auditives.** L'exposition au bruit peut occasionner une perte d'audition.
- **Utilisez les poignées auxiliaires, quand elles sont fournies avec l'outil.** La perte de contrôle peut provoquer des blessures.
- **Tenez l'outil électrique par ses surfaces de préhension isolées lorsque vous réalisez une opération pendant**

**laquelle l'organe de coupe peut entrer en contact avec des fils cachés ou son propre cordon.** Tout contact de l'accessoire de coupe avec un fil sous tension peut mettre les parties métalliques exposées de l'outil sous tension et occasionner une décharge électrique à l'utilisateur.

## Consignes de sécurité supplémentaires pour les burineurs/marteaux perforateurs

- **Utilisez des pinces ou tout autre moyen pratique pour fixer et soutenir l'ouvrage sur une plateforme stable.** Tenir l'ouvrage à la main ou contre votre corps le rend instable et peut conduire à une perte de contrôle.
- **Portez des lunettes de protection ou une autre protection oculaire.** Les opérations de martelage peuvent occasionner la projection d'éclats. Les particules projetées peuvent occasionner des lésions oculaires permanentes. Veillez à porter un masque anti-poussière ou un appareil respiratoire si les opérations génèrent de la poussière. Une protection auditive est nécessaire pour la plupart des opérations.
- **Veillez à toujours tenir l'outil fermement.** Ne tentez pas d'utiliser cet outil d'une seule main. Il est recommandé de toujours utiliser la poignée latérale. L'utilisation de cet outil à une seule main entraîne une perte de contrôle. La perforation ou la rencontre avec des matériaux durs comme des fers à béton peut également être dangereuse. Serrez solidement la poignée latérale avant l'utilisation.
- **N'utilisez pas cet outil de façon prolongée.** Les vibrations provoquées par l'action du marteau peuvent être néfastes pour vos mains et vos bras. Portez des gants pour les amortir et limitez l'exposition en faisant régulièrement des pauses.
- **Ne remettez pas les accessoires en état vous-même.** La remise en état des burins doit être réalisée par un spécialiste qualifié. Les accessoires mal remis à neuf peuvent provoquer des blessures. Il n'y a que les burins légèrement usés qui puissent être réaffûtés en les meulant.
- **Ne laissez pas la mèche surchauffer (décoloration) pendant sa rectification.** Les burins trop usés doivent être reforcés. Ne réduisez pas et ne retirez pas le burin.
- **Portez des gants pour utiliser l'outil ou pour changer les mèches.** Les parties métalliques accessibles de l'outil et les mèches peuvent devenir extrêmement chaudes pendant l'utilisation. Les petits éclats de matière peuvent vous blesser les mains si vous ne portez pas de gants.
- **Ne posez jamais l'outil avant que la mèche ne soit complètement arrêtée.** Les mèches encore en mouvement peuvent occasionner des blessures.
- **Ne tapez jamais sur les mèches avec un marteau pour les déloger.** Des fragments de métal ou des copeaux de matière pourraient se détacher et occasionner des blessures.
- **Maintenez le cordon électrique éloigné de l'embout.** N'enroulez pas le cordon autour d'une quelconque partie de votre corps car cela pourrait occasionner une perte de contrôle et des blessures. Les cordons endommagés peuvent occasionner des décharges électriques.
- **Veillez à ce qu'il n'y ait aucune ligne électrique ou conduite de gaz dans la zone de travail.** L'endommagement de lignes électriques ou de conduites de

gaz peut occasionner des blessures par décharge électrique ou explosion.

- **Si vous travaillez en hauteur, veillez à ce l'espace en dessous soit dégagé.** La chute de pièces peut blesser les personnes à proximité.
- **Par temps froid ou si la machine n'a pas été utilisée pendant une longue période, faites-le tourner à vide quelques minutes avant de l'utiliser.** Une charge élevée à froid peut endommager le marteau-piqueur.
- **Veillez à ce que le burin soit bien fixé avant d'utiliser l'outil.** L'éjection d'une pièce peut occasionner des blessures.

## Diminution de l'exposition à la poussière

Avant de commencer à travailler, contrôlez la classe de risque de la poussière que votre intervention pourrait générer.



**AVERTISSEMENT :** La poussière peut être dangereuse pour la santé. La poussière générée par l'utilisation d'un outil électrique ou par d'autres activités et que vous touchez ou que vous respirez, contient des substances chimiques, des minéraux ou des particules, connus pour provoquer des infections respiratoires, des réactions allergiques, des cancers, des anomalies congénitales ou d'autres troubles de l'appareil reproducteur, à l'utilisateur et aux personnes à proximité.

- Ces poussières peuvent, par exemple, être générées en travaillant sur des bois durs comme le hêtre ou le chêne, sur de la peinture au plomb, du béton, des matériaux de maçonnerie ou de la pierre contenant du quartz.
- Les matériaux contenant de l'amiante ne peuvent être manipulés que par des spécialistes.
- Respectez la réglementation relative aux matières sur lesquelles vous intervenez et pertinente dans votre pays.
- Utilisez un extracteur de poussière ou un système d'aspiration avec le bon indice de protection, conformes votre réglementation sur la protection contre la poussière locale et adaptés pour la matière sur laquelle vous travaillez.
- Capturez les particules de poussière directement à la source et évitez qu'elles ne se dispersent. Utilisez des accessoires d'extraction adaptés.

### Mesures supplémentaires :

- Veillez à ce que l'espace de travail soit correctement aéré.
- Portez un appareil respiratoire adapté au type de poussière généré.

## Risques résiduels

Les risques suivants sont inhérents à l'utilisation des marteaux burineurs :

- Blessures dues au contact avec les pièces rotatives ou chaudes de l'outil.

Malgré l'application de la réglementation de sécurité en pertinente et la mise en œuvre de dispositifs de sécurité, certains risques résiduels ne peuvent pas être évités. Ils comprennent :

- La diminution de l'acuité auditive.

- Le risque de se coincer les doigts lors du remplacement de l'accessoire.
- Les risques pour la santé dus à l'inhalation de la poussière émise lors des interventions dans le béton et/ou les matériaux de maçonnerie.
- Risques de dommages corporels dus à la projection de particules.
- Risques de brûlures provoquées par des accessoires chauffant pendant leur utilisation.
- Risques de dommages corporels dus à un usage prolongé.

## Sécurité électrique

Le moteur électrique a été conçu pour fonctionner sur une tension unique. Vérifier systématiquement que la tension du secteur correspond bien à la tension indiquée sur la plaque signalétique.



Votre outil DEWALT à double isolation est conforme à la norme EN62841 ; un branchement à la terre n'est donc pas nécessaire.

Si le cordon fourni est endommagé, le remplacer par un cordon spécialement conçu à cet effet, et disponible auprès du service après-vente DEWALT.



Toujours utiliser la fiche prescrite lors du remplacement du câble d'alimentation.

Type 11 pour la classe II (Isolation double) – outils

Type 12 pour la classe I (Conducteur de terre) – outils



En cas d'utilisation à l'extérieur, connecter les outils portatifs à un disjoncteur FI.

## Utilisation d'une rallonge

Si une rallonge s'avère nécessaire, utiliser une rallonge à trois fils homologuée et compatible avec la tension nominale de cet outil (consulter la **Caractéristiques techniques**). La section minimale du conducteur est de 1,5 mm<sup>2</sup> pour une longueur maximale de 30 m.

En cas d'utilisation d'un dévidoir, dérouler systématiquement le câble sur toute sa longueur.

## Contenu de l'emballage

Ce carton comprend :

1 Marteau burineur

1 Poignée latérale

1 Notice d'instructions

• Vérifier que l'appareil et ses pièces ou accessoires n'ont pas été endommagés lors du transport.

• Prendre le temps de lire attentivement et comprendre cette notice d'instructions avant toute utilisation de l'appareil.

## Étiquettes sur l'appareil

On trouve les diagrammes suivants sur l'outil :



Lire la notice d'instructions avant toute utilisation.



Porter un dispositif de protection auditive.



Porter un dispositif de protection oculaire.

## Emplacement du code date (Fig. A)

Le code de la date de fabrication **11** est composé de l'année en 4 chiffres, suivie de la semaine en 2 chiffres, suivie de 2 chiffres représentant le code de l'usine.

## Description (Fig. A)



**AVERTISSEMENT** : ne jamais modifier l'outil électrique ni aucun de ses composants. Il y a risques de dommages corporels ou matériels.

- |   |  |
|---|--|
| <ul style="list-style-type: none"> <li>1 Interrupteur MARCHE/ARRÊT à bascule</li> <li>2 Poignée latérale</li> <li>3 Cylindre avant (collier)</li> <li>4 Molette de sélection de mode</li> <li>5 Poignée principale</li> <li>6 Porte-outil</li> <li>7 Manchon de verrouillage</li> </ul> | <ul style="list-style-type: none"> <li>8 Variateur de vitesse et contrôle d'impact électroniques</li> <li>9 Trous pour l'installation d'une balise d'outil DEWALT</li> <li>10 Vis pour la fixation de la poignée auxiliaire</li> <li>11 Code date</li> </ul> |
|---|--|

## Utilisation prévue

Votre marteau burineur a été conçu pour les applications professionnelles de burinage et de ciselage.

**NE L'UTILISEZ PAS** dans un environnement humide ou en présence de liquides ou de gaz inflammables.

Ce marteau burineur est un outil électrique professionnel.

**NE PAS** les laisser à la portée des enfants. Une supervision est nécessaire auprès de tout utilisateur non expérimenté.

- Ce produit n'est pas prévu pour être utilisé par des personnes (y compris les enfants) dont les capacités physiques, sensorielles ou mentales sont réduites ou qui manquent d'expérience ou d'aptitudes, sauf si ces personnes sont surveillées par une autre personne responsable de leur sécurité. Ne jamais laisser les enfants seuls avec ce produit.

## Système de contrôle des vibrations actif (AVC)

Pour mieux maîtriser les vibrations, tenez l'outil comme décrit dans la section **Position correcte des mains** et n'appuyez que suffisamment pour que le dispositif d'amortissement sur la poignée principale arrive à mi-course.

Le contrôle actif des vibrations neutralise les vibrations de rebond du mécanisme de percussion. En réduisant les vibrations sur les mains et les bras, il permet une utilisation plus confortable et plus longue et prolonge la durée de vie de la machine.

Le marteau ne nécessite qu'une pression suffisante pour enclencher le contrôle actif des vibrations. Une pression trop importante n'augmente pas la vitesse de burinage et empêche l'activation du contrôle actif des vibrations.

## Outil DEWALT prêt à être étiqueté (Fig. A)

### Accessoire en option

Votre marteau est livré avec des trous pour l'installation d'une balise d'outil DEWALT **9** et des fixations pour installer la balise DEWALT. Vous aurez besoin d'un embout T20 pour installer la balise. Cette balise d'outil DEWALT a été conçue pour suivre et localiser les outils électriques, les équipements et les machines professionnels grâce à l'application DEWALT Tool Connect™. Pour installer correctement la balise d'outil DEWALT, consultez le manuel Balise d'outil DEWALT.

## Variateur de vitesse et contrôle d'impact électroniques (Fig. A)

Le variateur de vitesse et le contrôle d'impact électroniques permettent d'optimiser le contrôle de l'outil pour un burinage plus précis.

Pour régler la molette de vitesse et de contrôle d'impact électronique **8**, tournez-la jusqu'au niveau souhaité. Plus de chiffre est élevé, plus la vitesse et la force de l'impact sont grandes. Le réglage de la molette rend l'outil extrêmement polyvalent, il peut ainsi être adapté pour de nombreuses applications différentes. Le réglage nécessaire dépend de la taille de l'embout et de la dureté de la matière devant être burinée.

- Lors du ciselage ou du perçage dans des matériaux tendres et cassants ou lorsqu'une rupture minimale est requise, placez le variateur sur un réglage faible ;
- Lors de la démolition ou du perçage dans des matériaux plus durs, placez le variateur sur un réglage élevé.

## MONTAGE ET RÉGLAGES



**AVERTISSEMENT** : pour réduire tout risque de dommages corporels graves, arrêter et débrancher l'outil avant tout réglage ou avant de retirer ou installer toute pièce ou tout accessoire. Assurez-vous que l'interrupteur MARCHE/ARRÊT à bascule est en position ARRÊT. Un démarrage accidentel peut provoquer des blessures.

## Poignée latérale (Fig. B)



**AVERTISSEMENT** : Afin de réduire le risque de blessures, veillez à **TOUJOURS** utiliser l'outil avec la poignée latérale correctement installée. Si la poignée latérale n'est pas bien installée, elle peut glisser pendant l'utilisation de l'outil ce qui pourrait occasionner une perte de contrôle. Tenez l'outil à deux mains afin d'en maximiser la maîtrise.

La poignée latérale **2** se fixe sur l'avant du carter d'engrenages et elle peut être pivotée à 360° pour permettre une utilisation de la main droite ou de la gauche.

## Installer la poignée latérale droite (Fig. B)

1. Écartez la bague en acier **12** en tournant le bouton sur la poignée latérale **10** dans le sens inverse des aiguilles d'une montre.
2. Glissez l'ensemble sur le nez de l'outil, dans la bague en acier **12** et sur la collerette **3**, après le porte-burin et le manchon.

3. Tournez l'ensemble Poignée latérale dans la position voulue. Pour une utilisation à horizontale avec une mèche lourde, placez la poignée latérale à un angle de 20° environ par rapport à l'outil pour pouvoir mieux maîtriser l'outil.
4. Verrouillez l'ensemble Poignée latérale en place en serrant fermement le bouton de la poignée latérale **10** dans le sens des aiguilles d'une montre jusqu'à ce que l'ensemble ne tourne plus.

## Embout et porte-embout

**AVERTISSEMENT** : risque de brûlures. Portez **TOUJOURS** des gants pour changer les embouts. Les parties métalliques accessibles de l'outil et les embouts peuvent devenir extrêmement chauds pendant l'utilisation. Les petites chutes de matière peuvent vous blesser les mains si elles sont nues.

**AVERTISSEMENT** : ne tentez pas de serrer ou de desserrer des burins (ou tout autre accessoire) en saisissant la partie avant du mandrin et en mettant l'outil en marche. Le mandrin pourrait sinon être endommagé et vous pourriez vous blesser.

Le marteau burineur peut être équipé de différents burins en fonction de l'application à réaliser. **N'utilisez que des embouts bien affûtés.**

## Insertion et retrait des embouts SDS max® (Fig. C)

**REMARQUE** : les accessoires et les équipements utilisés doivent être régulièrement lubrifiés autour du point de raccord SDS avant installation.

1. Rétractez le manchon de verrouillage **7** et insérez la tige de l'embout. La tige de l'embout doit être propre.
2. Tournez légèrement l'embout jusqu'à ce que le manchon s'enclenche en position.
3. Assurez-vous que l'embout est correctement inséré.

**REMARQUE** : l'embout doit bouger de quelques centimètres dans et hors du porte-outil **6** lorsqu'il est correctement inséré.

4. Pour retirer l'embout, rétractez le manchon de verrouillage et sortez l'embout.

*SDS plus® et SDS max® sont des marques commerciales déposées appartenant à Robert Bosch GmbH*

## Réglage de la position de l'embout

Tournez la molette du sélecteur de mode sur l'icône Réglage de l'embout (Consultez la section **Sélection du mode**) afin de régler le burin à la position voulue. Il existe plusieurs positions permettant de régler l'angle du burin.

**REMARQUE** : après avoir trouvé la bonne position, déplacez légèrement le burin d'arrière en avant à la main, afin de vous assurer qu'il est correctement engagé.

## FONCTIONNEMENT

### Consignes d'utilisation

**AVERTISSEMENT** : respecter systématiquement les consignes de sécurité et les normes en vigueur.

**AVERTISSEMENT** : pour réduire tout risque de dommages corporels graves, arrêter et débrancher l'outil avant tout réglage ou avant de retirer ou installer toute pièce ou tout accessoire. Assurez-vous que l'interrupteur MARCHE/ARRÊT à bascule est en position ARRÊT. Un démarrage accidentel peut provoquer des blessures.

## Position correcte des mains (Fig. D)

**AVERTISSEMENT** : pour réduire tout risque de dommages corporels graves, adopter **SYSTÉMATIQUEMENT** la position des mains illustrée.



**AVERTISSEMENT** : pour réduire tout risque de dommages corporels graves, maintenir fermement et **SYSTÉMATIQUEMENT** l'outil pour anticiper toute réaction soudaine de sa part.

La position correcte des mains nécessite une main sur la poignée latérale **2** et l'autre main sur la poignée principale **5**.

## Sélection du mode (Fig. E)

**AVERTISSEMENT** : ne changez pas le mode de fonctionnement lorsque l'outil est en marche. L'outil doit être complètement arrêté avant que le bouton de sélection de mode ne soit activé, l'outil pourrait sinon être endommagé.

Votre outil est équipé d'une molette de sélection de mode **4** qui permet de choisir le bon mode de fonctionnement en fonction de l'opération à réaliser.

Symbole	Mode	Application
	Réglage de l'embout	Réglage de la position du burin
	Martelage/Burinage	Burinage, ciselage, démolition de faible intensité

## Pour choisir un mode

- Tournez la molette de sélection de mode de façon que la flèche pointe vers le symbole correspondant au mode voulu.

**REMARQUE** : la flèche sur la molette de sélection de mode **4** doit tout le temps pointer vers le symbole du mode. Il n'existe aucune autre position utilisable entre ces positions.

## Réglage de la position du burin (Fig. E)

Le burin peut être positionné et verrouillé dans 24 positions différentes.

1. Faites tourner le commutateur de mode **4** jusqu'à ce qu'il indique la position **0**.
2. Faites tourner le burin dans la position désirée.
3. Réglez le commutateur de mode **4** en position "Martelage/Burinage".
4. Faites tourner le burin jusqu'à ce qu'il se bloque en position.

## Exécuter une tâche (Fig. A, E)

**AVERTISSEMENT** : AFIN DE RÉDUIRE LE RISQUE DE BLESSURES, assurez-vous **TOUJOURS** que la pièce à travailler est correctement ancrée ou fixée.

**REMARQUE :** la température de fonctionne de cet outil est comprise entre 7° et 40 °C. L'utilisation de l'outil hors de cette plage de température diminue sa durée de vie.

1. Insérez le burin approprié et faites-le tourner à la main pour le verrouiller à la position voulue. Consultez la section **Embouts et Porte-embout**.
2. À l'aide de la molette de sélection de mode **4**, choisissez le mode Burinage. Consultez la section **Sélection du mode**.
3. Réglez la poignée latérale **2** si nécessaire. Consultez la section **Installer la poignée latérale Ensemble**.
4. Placez le burin à l'emplacement voulu.
5. Enfoncez l'interrupteur Marche/Arrêt à bascule **1**.
6. Pour éteindre le marteau, relâchez l'interrupteur Marche/Arrêt à bascule.

## MAINTENANCE

Votre outil électrique DeWALT a été conçu pour fonctionner longtemps avec un minimum de maintenance. Le fonctionnement continu et satisfaisant de l'outil dépendra d'une maintenance adéquate et d'un nettoyage régulier.



**AVERTISSEMENT :** pour réduire tout risque de dommages corporels graves, arrêter et débrancher l'outil avant tout réglage ou avant de retirer ou installer toute pièce ou tout accessoire. Assurez-vous que l'interrupteur MARCHE/ARRÊT à bascule est en position ARRÊT. Un démarrage accidentel peut provoquer des blessures.

## Lubrification

Votre outil électrique ne requiert aucune lubrification additionnelle.

## Nettoyage



**AVERTISSEMENT :** risque de décharges électriques et de chocs mécaniques. Débranchez l'appareil électrique de la source d'alimentation avant de le nettoyer.



**AVERTISSEMENT :** afin de garantir le fonctionnement sûr et efficace de l'appareil électrique, veillez à ce que l'appareil et les fentes d'aération restent propres.



**AVERTISSEMENT :** n'utilisez jamais de solvants ou d'autres produits chimiques décapants pour nettoyer les pièces non métalliques de l'outil. Ces produits chimiques peuvent fragiliser la matière de ces pièces. Utilisez un chiffon humidifié avec de l'eau et un savon doux uniquement. Ne laissez jamais aucun liquide pénétrer à l'intérieur de l'outil et n'immergez jamais aucune de ses pièces dans aucun liquide.

Vous pouvez nettoyer les fentes d'aération à l'aide d'une brosse souple non-métallique sèche et/ou un aspirateur adapté. N'utilisez pas d'eau, ni de solutions de nettoyage. Veillez à vous protéger les yeux et à porter un masque à poussière homologué.

## Accessoires en option



**AVERTISSEMENT :** comme les accessoires autres que ceux offerts par DeWALT n'ont pas été testés avec ce produit, leur utilisation avec cet appareil pourrait être dangereuse. Pour réduire tout risque de dommages

corporels, seuls des accessoires DeWALT recommandés doivent être utilisés avec cet appareil.

Différents types de burins SDS Max sont disponibles en option. Les accessoires et les équipements utilisés doivent être régulièrement lubrifiés autour du point de raccord SDS max®. Veuillez consulter votre revendeur pour plus d'informations sur les accessoires appropriés.

## Protection de l'environnement



Tri sélectif. Les produits et batteries marqués de ce symbole ne doivent pas être jetés avec les déchets ménagers.

Les produits et batteries contiennent des matières qui peuvent être récupérées et recyclées afin de réduire la demande en matières premières. Veuillez recycler les produits électriques et les batteries conformément aux dispositions locales en vigueur. Pour plus d'informations, consultez le site [www.2helpU.com](http://www.2helpU.com).

# SCALPELLO

## D25872

### Congratulazioni!

Per aver scelto un apparato DEWALT. Gli anni di esperienza, lo sviluppo e l'innovazione meticolosi del prodotto fanno di DEWALT uno dei partner più affidabili per gli utilizzatori di apparati elettrici professionali.

### Dati Tecnici

D25872		
Tensione	$V_{bc}$	230
Tipo		2
Frequenza	Hz	50
Potenza assorbita	W	1600
Battiti a vuoto al minuto	bpm	1350–2705
Energia a impatto singolo (EPTA 05/2009)	J	13,3
Portautensili		SDS max®
Peso (con maniglia)	kg	8,8

Valori totali di rumorosità e vibrazione (somma vettore triassiale) secondo la direttiva EN IEC 62841-2-6:

$L_{PA}$ (livello di pressione sonora delle emissioni)	dB(A)	91
$L_{WA}$ (livello di potenza sonora)	dB(A)	99
K (incertezza per il livello sonoro dato)	dB(A)	3

#### Scalpeltatura

Valore di emissione delle vibrazioni $a_{h, Cheq}$ =	$m/s^2$	11,4*
Incetezza K =	$m/s^2$	1,5

\*Misurata a livello dell'impugnatura laterale. La vibrazione a livello dell'impugnatura laterale è maggiore rispetto quella avvertita a livello dell'impugnatura principale.

I livelli di vibrazione e/o rumorosità indicati in questo foglio informativo secondo una procedura standardizzata e prevista nella norma EN 62841 e possono essere utilizzati per mettere a confronto elettrotensili diversi. Possono essere utilizzati per una valutazione preliminare dell'esposizione.

**AVVERTENZA:** i livelli di vibrazione e/o rumorosità dichiarati si riferiscono alle applicazioni principali dell'elettrotensile. Tuttavia, se l'elettrotensile viene utilizzato per applicazioni diverse, con accessori diversi, o non riceve adeguata manutenzione, i suoi livelli di rumorosità e/o di vibrazione potrebbero differire da tali valori. Ciò potrebbe aumentare sensibilmente i livelli di esposizione per il periodo di utilizzo complessivo. Per una stima del livello di esposizione a rumore e vibrazione dovrebbero considerare anche i momenti in cui l'elettrotensile è spento oppure in cui è acceso, ma non viene utilizzato. Ciò potrebbe ridurre sensibilmente il livello di esposizione durante il periodo di utilizzo complessivo. Identificare ulteriori misure di sicurezza per proteggere l'operatore dagli effetti della vibrazione e/o del rumore,

quali: sottoporre l'utensile e gli accessori a manutenzione, tenere le mani calde (rilevante per le vibrazioni) e organizzare dei modelli di lavoro.

### Dichiarazione di conformità CE

#### Direttiva Macchine



#### Scalpello D25872

DEWALT dichiara che i prodotti qui descritti nei **Dati tecnici** sono conformi alle normative:

2006/42/CE, EN62841-1:2015 + AC:2015+A11:2022, EN IEC 62841-2-6:2020 +A11:2020.

2000/14/CE, Martello demolitore del calcestruzzo elettrico (manuale),  $m \leq 15$  kg, Appendice VIII, Prodotti TÜV Rheinland LGA GmbH (0197), D-90431 Nürnberg, Germania, Ente notificato ID N.: 0197.

Livello di potenza sonora secondo 2000/14/CE (Articolo 12, Allegato III, N. 10;  $m \leq 15$  kg)

$L_{WA}$  (livello potenza sonora misurata) dB(A) 99

$L_{WA}$  (livello potenza sonora garantita) dB(A) 105

Questi prodotti sono anche conformi alla Direttiva 2014/30/UE e 2011/65/UE. Per ulteriori informazioni, contattare DEWALT all'indirizzo seguente o vedere sul retro del manuale.

Il firmatario è responsabile della compilazione del documento tecnico e rende questa dichiarazione per conto di DEWALT.

Markus Rompel  
Vice Presidente Tecnico, PTE-Europe  
DEWALT, Richard-Klinger-Strasse 11,  
65510, Idstein, Germania  
30.12.2022



**AVVERTENZA:** per ridurre il rischio di lesioni, leggere attentamente il manuale di istruzioni.

### Definizioni: linee guida per la sicurezza

Le definizioni seguenti descrivono il livello di criticità di ciascuna indicazione. Leggere il manuale e prestare attenzione ai seguenti simboli.



**PERICOLO:** indica una situazione di pericolo imminente che, se non viene evitata, **provoca il decesso o lesioni personali gravi.**



**AVVERTENZA:** indica una situazione potenzialmente pericolosa che, se non viene evitata, **può provocare il decesso o lesioni personali gravi.**



**ATTENZIONE:** indica una situazione potenzialmente pericolosa che, se non viene evitata, può provocare **lesioni personali di entità lieve o moderata**.

**AVVISO:** indica una situazione **non in grado di causare lesioni personali** ma che, se non evitata, potrebbe provocare **danni materiali**.



Segnala il pericolo di scosse elettriche.



Segnala rischio di incendi.

## AVVERTENZE GENERALI DI SICUREZZA PER APPARATI ELETTRICI



**AVVERTENZA:** leggere attentamente tutte le avvertenze, istruzioni, illustrazioni e specifiche fornite con l'apparato. La mancata osservanza delle istruzioni seguenti può dar luogo a scossa elettrica, incendio e/o lesioni gravi.

### CONSERVARE LE AVVERTENZE E LE ISTRUZIONI PER RIFERIMENTI FUTURI

Il termine "apparato elettrico" utilizzato nelle avvertenze fa riferimento sia agli apparati alimentati a corrente (con cavo elettrico), sia a quelli a batteria (senza cavo).

#### 1) Sicurezza Dell'area di Lavoro

- Mantenere l'area di lavoro pulita e ben illuminata.**  
Gli ambienti disordinati o scarsamente illuminati favoriscono gli incidenti.
- Non azionare gli apparati in ambienti con atmosfera esplosiva, come quelli in presenza di liquidi, gas o polveri infiammabili.** Gli apparati elettrici creano scintille che possono incendiare le polveri o i fumi.
- Durante l'uso di un apparato elettrico, tenere lontani i bambini e chiunque si trovi nelle vicinanze.** Le distrazioni possono provocare la perdita di controllo.

#### 2) Sicurezza Elettrica

- Le spine dell'apparato elettrico devono essere adatte alla presa di alimentazione. Non modificare la spina in alcun modo. Non collegare un adattatore alla spina di un apparato elettrico dotato di scarico a terra.** Per ridurre il rischio di scossa elettrica evitare di modificare le spine e utilizzare sempre le prese appropriate.
- Evitare il contatto con superfici collegate con la terra, quali tubature, termosifoni, fornelli e frigoriferi.** Se il proprio corpo è collegato con la terra, il rischio di scossa elettrica aumenta.
- Non esporre gli apparati elettrici alla pioggia o all'umidità.** Se l'acqua entra nell'apparato elettrico aumenta il rischio di scossa elettrica.
- Non utilizzare il cavo elettrico in modo improprio. Non utilizzare mai il cavo per spostare, tirare o scollegare l'apparato elettrico. Tenere il cavo elettrico lontano da fonti di calore, olio, bordi taglienti o parti in movimento.** Se il cavo è danneggiato o impigliato, il rischio di scossa elettrica aumenta.

- Quando l'apparato elettrico viene impiegato all'aperto, utilizzare unicamente cavi di prolunga previsti per esterni.** L'uso di un cavo elettrico adatto ad ambienti esterni riduce il rischio di scossa elettrica.
- Se è non è possibile evitare l'uso di un apparato elettrico in ambienti umidi, usare una fonte di corrente protetta da un interruttore differenziale (salvavita).** L'uso di un interruttore differenziale riduce il rischio di scossa elettrica.

#### 3) Sicurezza Personale

- Quando si utilizza un apparato elettrico evitare di distrarsi. Prestare attenzione a quello che si sta facendo e utilizzare il buon senso. Non utilizzare l'apparato elettrico quando si è stanchi o sotto l'effetto di droghe, alcool o medicinali.** Un solo attimo di distrazione durante l'uso di tali apparati potrebbe provocare gravi lesioni personali.
- Indossare abbigliamento di protezione adeguato. Utilizzare sempre protezioni oculari.** L'uso di abbigliamento di protezione quali mascherine antipolvere, scarpe antinfortunistiche antiscivolo, caschi di sicurezza o protezioni uditive, in condizioni opportune consente di ridurre le lesioni personali.
- Evitare avvii involontari. Assicurarsi che l'interruttore sia in posizione di spento prima inserire l'alimentazione elettrica e/o il blocco batteria e prima di afferrare o trasportare l'apparato.** Il trasporto di apparati elettrici tenendo il dito sull'interruttore o quando sono collegati alla rete elettrica con l'interruttore nella posizione di acceso provoca incidenti.
- Prima di accendere l'apparato elettrico, rimuovere eventuali chiavi o utensili di regolazione.** Un utensile di regolazione o una chiave fissati su una parte rotante dell'apparato elettrico possono provocare lesioni personali.
- Non sporgersi. Mantenere sempre una buona stabilità al suolo ed equilibrio.** Ciò consente un migliore controllo dell'apparato nelle situazioni impreviste.
- Indossare vestiario adeguato. Non indossare abiti lenti o gioielli. Tenere capelli, vestiti e guanti lontano dalle parti in movimento.** Abiti lenti, gioielli o capelli lunghi possono impigliarsi nelle parti in movimento.
- Se i dispositivi sono forniti di collegamento con l'attrezzatura di aspirazione e raccolta delle polveri, assicurarsi che siano collegati e utilizzati correttamente.** La raccolta delle polveri può ridurre i pericoli legati a queste ultime.
- Non lasciare che la familiarità acquisita dall'uso frequente degli utensili induca a cedere alla tentazione di ignorare i principi di utilizzo sicuro degli stessi.** Un'azione imprudente potrebbe provocare lesioni gravi in una frazione di secondo.



#### 4) Uso e Manutenzione Dell'apparato Elettrico

- a) **Non forzare l'apparato. Utilizzare un apparato adatto al lavoro da eseguire.** L'apparato lavora meglio e con maggior sicurezza se utilizzato secondo quanto è stato previsto.
- b) **Non utilizzare l'apparato se l'interruttore non permette l'accensione o lo spegnimento.** Qualsiasi apparato elettrico che non possa essere controllato tramite l'interruttore è pericoloso e deve essere riparato.
- c) **Scollegare la spina dalla presa di corrente e/o la batteria dall'elettrotensile, se staccabile, prima di effettuare qualsiasi tipo di regolazione, cambiare gli accessori o ripararlo.** Queste misure di sicurezza preventive riducono il rischio di azionare l'apparato accidentalmente.
- d) **Riporre gli apparati non utilizzati fuori dalla portata dei bambini ed evitarne l'uso da parte di persone che hanno poca familiarità con l'apparato elettrico e con le presenti istruzioni.** Gli apparati elettrici sono pericolosi in mano a persone inesperte.
- e) **Eseguire una manutenzione adeguata degli apparati elettrici. Verificare il cattivo allineamento e inceppamento di parti mobili, la rottura di componenti e ogni altra condizione che possa influire sul funzionamento degli apparati. Se danneggiato, far riparare l'apparato elettrico prima dell'uso.** Molti incidenti sono provocati da apparati elettrici su cui non è stata effettuata la corretta manutenzione.
- f) **Tenere gli utensili da taglio affilati e puliti.** La manutenzione corretta degli utensili da taglio con bordi affilati riduce le probabilità di inceppamento e ne facilita il controllo.
- g) **Utilizzare l'apparato elettrico, gli accessori, le punte ecc., rispettando le presenti istruzioni e tenendo in considerazione le condizioni di funzionamento e il lavoro da eseguire.** L'utilizzo dell'apparato elettrico per impieghi diversi da quelli previsti può provocare situazioni di pericolo.
- h) **Mantenere le impugnature e le superfici di presa asciutte, pulite e senza tracce di olio o grasso.** Impugnature e superfici di presa scivolose non consentono di maneggiare e controllare in modo sicuro l'utensile nel caso di imprevisti.

#### 5) Assistenza

- a) **L'apparato elettrico deve essere riparato da personale qualificato, che utilizzi ricambi originali identici alle parti da sostituire.** In questo modo viene garantita la sicurezza dell'apparato elettrico.

#### Avvertenze di sicurezza riguardanti i martelli demolitori

- **Utilizzare protezioni acustiche.** L'esposizione al rumore può causare la perdita dell'udito.

- **Usare le impugnature ausiliarie, se fornite con l'elettrotensile.** Un'eventuale perdita di controllo dell'utensile può causare lesioni alle persone.
- **Afferrare l'elettrotensile dall'impugnatura isolata se vi è la possibilità che l'accessorio di taglio possa venire a contatto con cavi nascosti o con il proprio cavo di alimentazione.** Gli accessori di taglio che vengono a contatto con un cavo sotto tensione trasmettono la corrente elettrica anche alle parti metalliche esposte dell'elettrotensile e possono provocare la folgorazione dell'operatore.

#### Ulteriori istruzioni di sicurezza per scalpelli/demolitori

- **Usare morse o altri metodi pratici per fissare e bloccare il pezzo in lavorazione a un piano stabile.** Tenere fermo il pezzo in lavorazione con le mani o contro il corpo non ne assicura la stabilità e potrebbe comportare la perdita di controllo dell'elettrotensile.
- **Indossare occhiali di sicurezza a mascherina o altri dispositivi di protezione per gli occhi.** Le operazioni di tassellatura possono provocare l'emissione di schegge. Le particelle scagliate in aria possono causare danni permanenti alla vista. Indossare una mascherina anti-polvere o un respiratore per le applicazioni che generano polvere. È possibile che si renda necessario indossare protezioni acustiche per la maggior parte delle applicazioni.
- **Mantenere sempre una presa stabile sull'utensile.** Non tentare di utilizzare l'utensile senza tenerlo con entrambe le mani. Si raccomanda di utilizzare sempre l'impugnatura laterale. L'utilizzo di questo utensile con una sola mano provocherà la perdita del controllo. Anche lo sfondamento o l'impatto con materiali duri come ad esempio sbarre può essere pericoloso. Serrare bene l'impugnatura laterale prima dell'uso.
- **Non utilizzare questo elettrotensile per periodi di tempo prolungati.** La vibrazione generata dall'elettrotensile in funzione potrebbe risultare dannosa alle mani e alle braccia. Indossare dei guanti per ammortizzare ulteriormente la vibrazione e limitare l'esposizione facendo pause frequenti.
- **Non ricondizionare gli accessori da soli.** Il ricondizionamento degli scalpelli deve essere eseguito da un tecnico qualificato. Gli accessori ricondizionati impropriamente potrebbero causare lesioni personali. Gli scalpelli leggermente usurati possono essere riaffilati con la molatura.
- **Non surriscaldare la punta (scolorimento) durante la molatura di un nuovo bordo.** Gli scalpelli malamente usurati devono essere riforgiati. Non indurire di nuovo e temprare lo scalpello.
- **Indossare guanti durante l'uso dell'elettrotensile o la sostituzione delle punte.** Le parti metalliche accessibili sull'elettrotensile e le punte potrebbero diventare estremamente calde durante l'uso. Piccole particelle di materiale rotto potrebbero arrecare danni alle mani nude.
- **Non appoggiare mai l'utensile finché l'accessorio non si è completamente arrestato.** Le punte in movimento potrebbero causare lesioni alle persone.

- **Non colpire le punte inceppate con un martello per sbloccarle.** Frammenti di metallo o trucioli di materiale potrebbero staccarsi e provocare lesioni alle persone.
- **Tenere il cavo di alimentazione lontano dalla punta.** Non avvolgere il cavo intorno a qualsiasi parte del corpo. Potrebbe causare lesioni personali dovute alla perdita del controllo. Cavi di alimentazione danneggiati potrebbero causare una scossa elettrica.
- **Assicurarsi che non vi siano linee elettriche o del gas nell'area di lavoro.** I danni alle linee elettriche o del gas nascoste possono provocare lesioni dovute a scosse elettriche o esplosioni.
- **Quando si lavora sopra il pavimento, assicurarsi che l'area sottostante sia sgombra.** La caduta di componenti può causare lesioni agli astanti.
- **In climi freddi o se l'unità non è stata utilizzata per un lungo periodo di tempo, far funzionare l'unità a vuoto per alcuni minuti prima dell'uso.** Un carico elevato a basse temperature può causare danni al demolitore.
- **Assicurarsi che lo scalpello sia fissato prima di utilizzare l'utensile.** L'espulsione dei componenti può causare lesioni.

## Riduzione dell'esposizione alla polvere

Prima di iniziare a lavorare verificare la classe di pericolosità della polvere che sarà generata durante la lavorazione.



**AVVERTENZA:** la polvere può essere dannosa per la salute, per via del contatto o la respirazione di polvere creata durante il processo di lavorazione utilizzando un elettrotensile e altre attività di costruzione contenenti sostanze chimiche, minerali o particelle note per causare infezioni respiratorie, reazioni allergiche, tumori, difetti alla nascita o altri danni riproduttivi dell'utente o degli astanti.

- Tali polveri possono essere generate, ad esempio, quando si lavora su legni duri come faggio o quercia, vernici a base di piombo, su calcestruzzo, muratura o pietre contenenti quarzo.
- Il materiale contenente amianto può essere maneggiato esclusivamente da personale specializzato.
- Osservare le norme pertinenti in vigore nel proprio Paese per i materiali da lavorare.
- Utilizzare un aspiratore di polvere o un sistema di aspirazione con una classe di protezione ufficialmente approvata in conformità con le normative locali sulla protezione dalla polvere e adatto al materiale su cui lavorare.
- Catturare le particelle di polvere risultanti direttamente alla fonte ed evitare i depositi nell'area circostante. Utilizzare a tale scopo accessori di aspirazione adeguati.

### Misure aggiuntive:

- Assicurarsi che il luogo di lavoro sia ben ventilato.
- Indossare un respiratore idoneo per il tipo di polvere generata.

## Rischi residui

I seguenti rischi sono inerenti all'uso di questi scalpelli:

- lesioni causate dall'aver toccato le parti rotanti o parti calde dell'apparato.

Malgrado l'applicazione delle principali regole di sicurezza e l'implementazione di dispositivi di sicurezza, alcuni rischi residui non possono essere evitati. Questi sono:

- Menomazioni uditive.
- *Rischio di schiacciarsi le dita durante la sostituzione dell'accessorio.*
- *Rischi alla salute causati dall'inalazione di polveri sviluppatasi durante le lavorazioni in calcestruzzo e/o muratura.*
- *Rischio di lesioni personali causati da schegge volanti.*
- *Rischio di bruciature causate da parti che si arroventano durante la lavorazione.*
- *Rischio di lesioni personali causate dall'utilizzo prolungato.*

## Sicurezza elettrica

Il motore elettrico è stato progettato per essere alimentato con un solo livello di tensione. Verificare sempre che l'alimentazione corrisponda alla tensione della targhetta.



L'apparato DEWALT possiede doppio isolamento secondo la normativa EN62841, perciò non è necessario il collegamento a terra.

Se il cavo di alimentazione è danneggiato, deve essere sostituito con un cavo appositamente realizzato, disponibile tramite la rete di assistenza DEWALT.

- (CH)** Per la sostituzione del cavo di alimentazione, utilizzare sempre la spina di tipo prescritto.

Tipo 11 per la classe II (doppio isolamento) – utensili elettrici

Tipo 12 per la classe I (messa a terra) – utensili elettrici

- (CH)** Gli apparecchi portatili, utilizzati in ambiente esterno, devono essere collegati ad un interruttore differenziale.

## Utilizzo di un cavo di prolunga

Se è necessaria una prolunga, utilizzare un cavo di prolunga omologato a 3 anse, idoneo alla potenza di ingresso di questo apparato (vedere i **Dati tecnici**). La sezione minima del conduttore è 1,5 mm<sup>2</sup> e la lunghezza massima è 30 m.

Se si utilizza un cavo in bobina, srotolarlo completamente.

## Contenuto della confezione

La confezione contiene:

- 1 Scalpello pneumatico
  - 1 Impugnatura laterale
  - 1 Manuale di istruzioni
- Verificare eventuali danni all'apparato, ai componenti o agli accessori che possano essere avvenuti durante il trasporto.
  - Prima di utilizzare il prodotto, leggere e comprendere interamente questo manuale.

## Riferimenti sull'apparato

Sull'apparato sono presenti i seguenti simboli:



Leggere il manuale d'istruzioni prima dell'uso.



Utilizzare protezioni acustiche.



Utilizzare protezioni oculari.

## Posizione del codice data (Fig. A)

Il codice data di produzione **11** consiste in un anno a 4 cifre seguito da una settimana a 2 cifre ed è esteso da un codice di fabbrica a 2 cifre.

## Descrizione (Fig. A)



**AVVERTENZA:** non modificare l'apparato o alcuna parte di esso. Si possono causare danni o lesioni personali.

- |  |  |
|--|--|
| 1 Interruttore a bilico ON/OFF:        | 8 Selettore del controllo elettronico velocità e percussioni |
| 2 Impugnatura laterale                 | 9 Fori di montaggio della targhetta per utensili DEWALT      |
| 3 Canna anteriore (collare)            | 10 Vite per il montaggio dell'impugnatura laterale           |
| 4 Manopola di selezione della modalità | 11 Codice data   |
| 5 Impugnatura principale               |  |
| 6 Portautensili                        |  |
| 7 Manicotto di bloccaggio              |  |

## Uso previsto

Lo scalpello pneumatico è stato progettato per l'utilizzo professionale in lavori di scheggiatura e scarpellatura.

**NON** utilizzare in presenza di acqua, liquidi infiammabili o gas.

Questo scalpello pneumatico è un apparato elettrico professionale.

**NON PERMETTERE** ai bambini di avvicinarsi all'apparato.

Le persone inesperte devono utilizzare questo apparato solo sotto sorveglianza.

- Questo prodotto non è destinato per l'uso da parte di persone (compresi i bambini) con capacità fisiche, sensoriali o mentali ridotte, o prive di esperienza e conoscenza, a meno che non abbiano ottenuto sorveglianza o istruzioni riguardo all'uso dell'apparecchio da parte di una persona responsabile della loro sicurezza. I bambini non devono mai essere lasciati da soli con questo prodotto.

## Sistema di controllo attivo delle vibrazioni (AVC)

Per il migliore controllo delle vibrazioni tenere l'utensile come descritto nel **Corretto posizionamento delle mani** e applicare una pressione sufficiente a far sì che dispositivo di smorzamento sull'impugnatura principale sia circa a metà corsa.

Il controllo attivo delle vibrazioni neutralizza le vibrazioni di rimbalzo dal meccanismo del tassellatore. Riducendo le vibrazioni sulla mano e sul braccio, permette un uso più confortevole per periodi maggiori di tempo ed aumenta la durata dell'unità.

Il tassellatore necessita solo di una pressione sufficiente a innestare il controllo attivo delle vibrazioni. Se si applica una pressione eccessiva, l'apparato l'operazione di scarpellatura

non risulterà più veloce e il controllo attivo delle vibrazioni non si innesterà.

## Targhetta per utensili DEWALT pronta (Fig. A)

### Accessorio opzionale

Il trapano a percussione è dotato di fori di montaggio per la targhetta per utensili DEWALT **9** e avvitatori per l'inserimento di una targhetta per utensili DEWALT. Sarà necessaria una punta da trapano T20 per inserire la targhetta. La targhetta per utensili DEWALT è concepita per tracciare e localizzare elettroautensili, apparecchiature e macchine professionali che utilizzano l'app Tool Connect™ di DEWALT. Per il corretto inserimento della targhetta per utensili DEWALT consultare il relativo manuale.

## Comando elettronico della velocità di rotazione e della percussione (Fig. A)

Il comando elettronico della velocità di rotazione e della percussione consente il controllo ottimale dell'utensile per una scarpellatura precisa.

Per impostare la manopola del comando elettronico della velocità di rotazione e della percussione **8**, ruotare la manopola al livello desiderato. Più è alto il numero, maggiore la velocità e la potenza di percussione. Le impostazioni della manopola rendono l'utensile flessibile e adattabile per molte applicazioni diverse. L'impostazione richiesta dipende dalla dimensione della punta e dalla durezza del materiale lavorato.

- Quando si lavorano materiali morbidi e fragili, o quando è necessaria una forza di rottura minima, impostare il selettore su un'impostazione bassa;
- Per perforare o rompere materiali più duri, collocare il selezionatore su un'impostazione alta.

## ASSEMBLAGGIO E REGOLAZIONI



**AVVERTENZA:** per ridurre il rischio di gravi lesioni personali, spegnere l'apparato e scollegarlo dall'alimentazione prima di eseguire qualsiasi regolazione o rimozione/installazione di dotazioni o accessori. Assicurarsi che l'interruttore a bilico ON/OFF sia in posizione OFF. Un avvio accidentale potrebbe provocare lesioni.

## Impugnatura laterale (Fig. B)



**AVVERTENZA:** per ridurre il rischio di lesioni personali, utilizzare **SEMPRE** l'elettroautensile con l'impugnatura laterale installata correttamente. L'inosservanza di questa precauzione potrebbe provocare lo scivolamento dell'impugnatura laterale durante l'utilizzo dell'elettroautensile e la conseguente perdita di controllo. Tenere l'elettroautensile con entrambe le mani per garantire il massimo controllo.

L'impugnatura laterale **2** si aggancia alla parte anteriore della scatola degli ingranaggi e può essere ruotata di 360° per essere utilizzata sia con la mano destra che con la sinistra.

## Montaggio dell'impugnatura laterale dritta (Fig. B)

- Allargare l'anello d'acciaio **12** ruotando la manopola di bloccaggio dell'impugnatura laterale **10** in senso antiorario.
- Infilare la testata del martello scalpello attraverso l'anello di acciaio **12** e sul collare **3**, oltre il portapunte e il mandrino di serraggio.
- Fare quindi ruotare tutto il gruppo dell'impugnatura laterale orientandolo nella posizione più congeniale. Per l'uso in orizzontale con una punta pesante, posizionare l'impugnatura laterale con un'inclinazione di circa 20° rispetto all'elettrotensile per avere un controllo ottimale.
- Bloccare in posizione il gruppo dell'impugnatura laterale, stringendo saldamente la manopola di bloccaggio **10** e ruotandola in senso orario in modo che l'impugnatura non giri.

## Punta e portapunta

**AVVERTENZA:** pericolo di ustioni. Quando si cambiano le punte indossare **SEMPRE** dei guanti. Le parti metalliche accessibili sull'utensile e le punte potrebbero diventare estremamente calde durante l'uso. Piccole particelle di materiale rotto potrebbero danneggiare le mani nude.

**AVVERTENZA:** non tentare di serrare o allentare le punte dello scalpello (o qualsiasi altro accessorio) afferrando la parte anteriore del mandrino e accendendo l'apparato. Potrebbero insorgere danni al mandrino e lesioni alle persone.

Sullo scalpello pneumatico possono essere montate punte diverse in base all'applicazione desiderata. **Utilizzare solo punte affilate.**

## Inserimento e rimozione delle punte SDS max® (Fig. C)

**NOTA:** gli accessori e le dotazioni usati devono essere regolarmente lubrificati intorno al raccordo SDS prima dell'installazione.

- Tirare indietro il manicotto di bloccaggio **7** e inserire lo stelo della punta. Lo stelo della punta deve essere pulito.
- Ruotare leggermente la punta finché il manicotto non scatta in posizione.
- Assicurarsi che la punta sia correttamente inserita.  
**NOTA:** La punta deve muoversi di diversi centimetri dentro e fuori il portautensili **6** se correttamente inserita.
- Per rimuovere la punta, tirare indietro il manicotto di bloccaggio ed estrarre la punta.

*SDS plus® e SDS max® sono marchi registrati di Robert Bosch GmbH*

## Regolazione della posizione della punta

Ruotare il selettore della modalità sull'icona di regolazione della punta (fare riferimento a **Selezione della modalità**) per regolare lo scalpello nella posizione desiderata. Ci sono diverse posizioni per impostare l'angolo dello scalpello.

**NOTA:** Dopo aver trovato la posizione desiderata, manovrare leggermente la punta dello scalpello avanti e indietro per assicurarsi che lo scalpello sia inserito correttamente.

## FUNZIONAMENTO

### Istruzioni per l'uso



**AVVERTENZA:** osservare sempre le istruzioni di sicurezza e le normative in vigore.



**AVVERTENZA:** per ridurre il rischio di gravi lesioni personali, spegnere l'apparato e scollegarlo dall'alimentazione prima di eseguire qualsiasi regolazione o rimozione/installazione di dotazioni o accessori. Assicurarsi che l'interruttore a bilico ON/OFF sia in posizione OFF. Un avvio accidentale potrebbe provocare lesioni.

### Corretto posizionamento delle mani (Fig. D)



**AVVERTENZA:** per ridurre il rischio di lesioni personali gravi, tenere le mani **SEMPRE** nella posizione corretta, come illustrato.



**AVVERTENZA:** per ridurre il rischio di lesioni personali gravi, mantenere **SEMPRE** l'apparato con presa sicura per prevenire reazioni improvvise.

La posizione corretta delle mani richiede una mano sull'impugnatura laterale **2**, e l'altra mano sull'impugnatura principale **5**.

### Selezione della modalità (Fig. E)



**AVVERTENZA:** non selezionare la modalità operativa quando l'utensile è in funzione. L'utensile deve arrestarsi completamente prima di attivare il pulsante di selezione modalità altrimenti si possono provocare danni all'utensile.

Il tassellatore elettropneumatico è dotato di una manopola di selezione della modalità **4** adatta per l'operazione desiderata.

Simbolo	Modalità	Applicazione
	<b>Regolazione della punta</b>	Regolazione della posizione della punta dello scalpello
	<b>Tassellatura / Scalpellatura</b>	Scheggiatura leggera, cesellatura e demolizione

### Per selezionare una modalità

- Ruotare la manopola di selezione della modalità in modo che la freccia punti verso il simbolo corrispondente alla modalità desiderata.

**NOTA:** La freccia sulla manopola di selezione **4** deve essere sempre indirizzata sul simbolo modalità. Non vi sono posizioni di modalità operative intermedie.

### Impostazione della posizione scalpello (Fig. E)

Lo scalpello può essere impostato e bloccato in 24 posizioni diverse.

- Ruotare il selettore di modalità **4** finché non punta verso la posizione **0**.
- Ruotare lo scalpello nella posizione desiderata.

3. Impostare il selettore di modalità **4** in posizione di "Tassellatura / Scalpellatura."
4. Ruotare lo scalpello finché non si blocca in posizione.

## Esecuzione di un lavoro (Fig. A, E)

**!** **AVVERTENZA: PER RIDURRE IL RISCHIO DI LESIONI PERSONALI ASSICURARSI SEMPRE** che il pezzo da lavorare sia ancorato o fissato saldamente.

**NOTA:** la temperatura di funzionamento di questo utensile è da 7 a + 40° C. L'utilizzo dell'apparato al di fuori di questo intervallo di temperatura diminuirà la durata dell'apparato.

1. Inserire lo scalpello del tipo richiesto e ruotarlo manualmente per bloccarlo nella posizione desiderata. Consultare la sezione **Punte e portapunte**.
2. Con la manopola di selezione della modalità **4**, selezionare la modalità di scalpellatura. Fare riferimento a **Selezione della modalità**.
3. Regolare l'impugnatura laterale **2** in base alla necessità. Fare riferimento a **Montaggio dell'impugnatura laterale**.
4. Collocare lo scalpello sulla posizione desiderata.
5. Premere l'interruttore a bilico ON/OFF **1**.
6. Per arrestare il trapano a percussione, rilasciare l'interruttore a bilico ON/OFF.

## MANUTENZIONE

Questo apparato DEWALT è stato progettato per funzionare a lungo con una manutenzione minima. Per avere prestazioni sempre soddisfacenti occorre avere cura dell'apparato e sottoporlo a pulizia periodica.

**!** **AVVERTENZA: per ridurre il rischio di gravi lesioni personali, spegnere l'apparato e scollegarlo dall'alimentazione prima di eseguire qualsiasi regolazione o rimozione/installazione di dotazioni o accessori.** Assicurarsi che l'interruttore a bilico ON/OFF sia in posizione OFF. Un avvio accidentale potrebbe provocare lesioni.

## Lubrificazione

L'apparato non richiede alcuna ulteriore lubrificazione.

## Pulizia

**!** **AVVERTENZA:** pericolo di scosse elettriche e rischio meccanico. Scollegare l'apparecchio dalla sorgente di alimentazione elettrica prima di procedere alla pulizia.

**!** **AVVERTENZA:** per garantire un funzionamento sicuro ed efficiente, mantenere sempre puliti l'apparecchio e le feritoie di ventilazione.

**!** **AVVERTENZA:** non utilizzare mai solventi o altri prodotti chimici aggressivi per pulire le parti non metalliche dell'utensile. Queste sostanze chimiche rischiano di indebolire i materiali di cui sono fatte tali parti; usare un panno inumidito solo con acqua e detergente neutro. Non lasciare che penetri del liquido all'interno dell'utensile e non immergere alcuno dei suoi componenti direttamente in un liquido.

Le feritoie di ventilazione possono essere pulite con uno spazzolino asciutto e morbido di materiale non metallico e/o con un aspirapolvere adatto. Non utilizzare acqua o soluzioni detergenti. Indossare occhiali di protezione e una mascherina antipolvere omologati.

## Accessori su richiesta

**!** **AVVERTENZA:** su questo prodotto sono stati collaudati soltanto gli accessori offerti da DEWALT, quindi l'utilizzo di accessori diversi potrebbe essere rischioso. Per ridurre il rischio di lesioni, su questo prodotto vanno utilizzati solo gli accessori raccomandati DEWALT.

Vari tipi di scalpelli SDS Max sono disponibili come accessori opzionali. Gli accessori e le dotazioni usati devono essere regolarmente lubrificati intorno al raccordo SDS max®.

Rivolgersi al proprio rivenditore per ulteriori informazioni sugli accessori più adatti.

## Rispetto ambientale



Raccolta differenziata. I prodotti e le batterie contrassegnati con questo simbolo non devono essere smaltiti con i normali rifiuti domestici.



Prodotti e batterie contengono materiali che possono essere recuperati o riciclati diminuendo la domanda di materie prime. Si prega di riciclare prodotti elettrici e batterie secondo le disposizioni locali. Ulteriori informazioni sono disponibili all'indirizzo [www.2helpU.com](http://www.2helpU.com).

# BEITELHAMER D25872

## Hartelijk gefeliciteerd!

U hebt gekozen voor een DEWALT gereedschap. Jarenlange ervaring, grondige productontwikkeling en innovatie maken DEWALT tot een van de betrouwbaarste partners voor gebruikers van professioneel gereedschap.

## Technische gegevens

		D25872
Spanning	V <sub>DC</sub>	230
Type		2
Frequentie	Hz	50
Vermogen	W	1600
Slagen per minuut onbelast	spm	1350–2705
Enkelvoudige slagkracht (EPTA 05/2009)	J	13,3
Gereedschapshouder	SDS max®	
Gewicht (inclusief handgreep)	kg	8,8

Totaalwaarden lawaai en vibratie (triax-vectorsom) volgens EN IEC 62841-2-6:

L <sub>PA</sub> (emissie geluidsdrukkniveau)	dB(A)	91
L <sub>WA</sub> (geluidsvermogeniveau)	dB(A)	99
K (onzekerheid voor het gegeven geluidsniveau)	dB(A)	3

Beitelen		
Vibratie-emissiewaarde a <sub>h,Cheq</sub> =	m/s <sup>2</sup>	11,4*
Onzekerheid K =	m/s <sup>2</sup>	1,5

\*Gemeten bij de zijhandgreep. De trillingen zijn bij de zijhandgreep heviger dan bij de hoofdhandgreep.

Het vibratie- en/of geluids-emissieniveau dat in dit informatieblad wordt gegeven, is gemeten in overeenstemming met een gestandaardiseerde test volgens EN IEC 62841 en kan worden gebruikt om het ene gereedschap met het andere te vergelijken. Het kan worden gebruikt voor een eerste beoordeling van blootstelling.

**WAARSCHUWING:** Het verklaarde vibratie- en/of geluids-emissieniveau geldt voor de hoofdtoepassingen van het gereedschap. Als het gereedschap echter voor andere toepassingen wordt gebruikt, dan wel met andere accessoires, of slecht wordt onderhouden, kan de vibratie- en/of geluids-emissie verschillen. Dit kan het blootstellingsniveau aanzienlijk verhogen gedurende de totale werkperiode.

*Bij een schatting van het blootstellingsniveau aan vibratie- en/of geluid moet ook rekening worden gehouden met de tijd dat het gereedschap is uitgeschakeld, of aanstaat maar niet werkelijk wordt ingezet bij werkzaamheden. Dit kan het blootstellingsniveau aanzienlijk verminderen gedurende de totale arbeidsduur.*

*Stel vast of er nog aanvullende veiligheidsmaatregelen zijn ter bescherming van de gebruiker tegen de effecten*

*van trilling en/of geluid, zoals: het onderhouden van gereedschap en de accessoires, de handen warm houden (relevant voor trilling) en de organisatie van werkpatronen.*

## EG-conformiteitsverklaring

### Richtlijn Voor Machines



### Beitelhamer D25872

DEWALT verklaart dat deze producten zoals beschreven onder **Technische gegevens** in overeenstemming zijn met: 2006/42/EG, EN62841-1:2015 + AC:2015+A11:2022, EN IEC 62841-2-6:2020 +A11:2020.

2000/14/EG, Elektrische (hand-)betonbreker, m ≤ 15 kg, Bijlage VIII, TÜV Rheinland LGA Products GmbH (0197), D-90431 Neurenberg, Duitsland, Erkend orgaan ID Nr.: 0197.

Niveau van geluidsvermogen volgens 2000/14/EC (Artikel 12, Bijlage III, Nr. 10; m ≤ 15 kg):

L <sub>WA</sub> (gemeten geluidsvermogen)	dB(A)	99
L <sub>WA</sub> (gegarandeerd geluidsvermogen)	dB(A)	105

Deze producten voldoen ook aan de Richtlijn 2014/30/EU en 2011/65/EU. Neem voor meer informatie contact op met DEWALT via het volgende adres of kijk op de achterzijde van de gebruiksaanwijzing.

De ondergetekende is verantwoordelijk voor de samenstelling van het technische bestand en legt deze verklaring af namens DEWALT.

Markus Rompel  
Vice-President Engineering, PTE-Europa  
DEWALT, Richard-Slinger-Strasse 11,  
65510, Idstein, Duitsland  
30.12.2022



**WAARSCHUWING:** Lees de instructiehandleiding om het risico op letsel te verminderen.

## Definities: Veiligheidsrichtlijnen

De definities hieronder beschrijven de ernstgraad voor elk signaalwoord. Gelieve de handleiding te lezen en op deze symbolen te letten.



**GEVAAR:** Wijst op een dreigende gevaarlijke situatie die, indien niet vermeden, **zal leiden tot de dood of ernstige verwondingen.**



**WAARSCHUWING:** Wijst op een mogelijk gevaarlijke situatie die, indien niet vermeden, **zou kunnen leiden tot de dood of ernstige letsels.**

 **VOORZICHTIG:** *Wijst op een mogelijk gevaarlijke situatie die, indien niet vermeden, kan leiden tot kleine of matige letsels.*

**OPMERKING:** *Geeft een handeling aan waarbij geen persoonlijk letsel optreedt die, indien niet voorkomen, schade aan goederen kan veroorzaken.*

 *Wijst op risico van een elektrische schok.*

 *Wijst op brandgevaar.*

## ALGEMENE VEILIGHEIDSWAARSCHUWINGEN VOOR ELEKTRISCH GEREEDSCHAP

 **WAARSCHUWING:** *Lees alle veiligheidswaarschuwingen, instructies, illustraties en specificaties die bij dit gereedschap zijn meegeleverd. Het niet opvolgen van alle onderstaande instructies kan leiden tot een elektrische schok, brand en/of ernstig persoonlijk letsel.*

### BEWAAR ALLE WAARSCHUWINGEN EN INSTRUCTIES ALS TOEKOMSTIG REFERENTIEMATERIAAL

De term „elektrisch gereedschap“ in de waarschuwingen verwijst naar uw (met een snoer) op de netspanning aangesloten elektrische gereedschap of naar (draadloos) elektrisch gereedschap met een accu.

#### 1) Veiligheid Werkplaats

- Houd het werkgebied schoon en goed verlicht.** *Rommelige of donkere gebieden zorgen voor ongelukken.*
- Bedien elektrische gereedschappen niet in een explosieve omgeving, zoals in de nabijheid van ontvlambare vloeistoffen, gassen of stof.** *Elektrische gereedschappen veroorzaken vonken die het stof of de dampen kunnen doen ontbranden.*
- Houd kinderen en omstanders op een afstand terwijl u een elektrisch gereedschap bedient.** *Als u wordt afgeleid kunt u de controle over het gereedschap verliezen.*

#### 2) Elektrische Veiligheid

- Stekkers van elektrisch gereedschap moeten in het stopcontact passen. Pas de stekker nooit op enige manier aan. Gebruik geen adapterstekkers samen met geaard elektrisch gereedschap.** *Niet aangepaste stekkers en passende contactdozen verminderen het risico op een elektrische schok.*
- Vermijd lichamelijk contact met geaarde oppervlaktes zoals buizen, radiatoren, fornuizen en ijskasten.** *Er bestaat een verhoogd risico op een elektrische schok als uw lichaam geaard is.*
- Stel elektrisch gereedschap niet bloot aan regen of natte omstandigheden.** *Als er water in een elektrisch gereedschap terecht komt, verhoogt dit het risico op een elektrische schok.*
- Behandel het stroomsnoer voorzichtig. Gebruik het stroomsnoer nooit om het elektrische gereedschap**

**te dragen of te trekken, of de stekker uit het stopcontact te halen. Houd het snoer uit de buurt van warmte, olie, scherpe randen, of bewegende onderdelen.** *Beschadigde snoeren of snoeren die in de war zijn verhogen het risico op een elektrische schok.*

- Als u een elektrisch gereedschap buitenshuis gebruikt, gebruikt u een verlengsnoer dat geschikt is voor gebruik buitenshuis.** *Het gebruik van een verlengsnoer dat geschikt is voor buitenshuis, vermindert het risico op een elektrische schok.*
- Als het gebruik van een elektrisch gereedschap op een vochtige locatie onvermijdelijk is, gebruikt u een stroomvoorziening die beveiligd is met een aardlekschakelaar.** *Het gebruik van een aardlekschakelaar vermindert het risico op een elektrische schok.*

#### 3) Persoonlijke Veiligheid

- Blijf alert, kijk wat u doet en gebruik uw gezonde verstand als u een elektrisch gereedschap bedient. Gebruik het gereedschap niet als u vermoeid bent of onder de invloed van drugs, alcohol of medicatie bent.** *En moment van onoplettendheid tijdens het bedienen van elektrische gereedschappen kan leiden tot ernstig persoonlijk letsel.*
- Gebruik een beschermende uitrusting. Draag altijd oogbescherming.** *Beschermende uitrusting zoals een stofmasker, antislip veiligheidsschoenen, een helm, of gehoorbescherming gebruikt in de juiste omstandigheden zal het risico op persoonlijk letsel verminderen.*
- Vermijd onbedoeld starten. Zorg ervoor dat de schakelaar in de „off“ (uit) stand staat voordat u het gereedschap aansluit op de stroombron en/ of accu, het oppakt of ronddraagt.** *Het rondragen van elektrische gereedschappen met uw vinger op de schakelaar of het aanzetten van elektrische gereedschappen waarvan de schakelaar aan staat, zorgt voor ongelukken.*
- Verwijder alle stelsleutels of moersleutels voordat u het elektrische gereedschap aan zet.** *Een moersleutel of stelsleutel die in een ronddraaiend onderdeel van het elektrische gereedschap is achtergelaten kan leiden tot persoonlijk letsel.*
- Rek u niet te ver uit. Blijf altijd stevig en in balans op de grond staan.** *Dit zorgt voor betere controle van het elektrische gereedschap in onverwachte situaties.*
- Draag geschikte kleding. Draag geen loszittende kleding of sieraden. Houd uw haar, kleding en handschoenen uit de buurt van bewegende onderdelen.** *Loszittende kleding, sieraden of lang haar kunnen door bewegende delen worden gegrepen.*
- Als er in apparaten wordt voorzien voor het aansluiten van stofverwijdering- of verzamelapparatuur, zorg er dan voor dat deze correct worden aangesloten en gebruikt.** *Het gebruik van een stofverzamelaar kan aan stof gerelateerde gevaren verminderen.*

- h) **Denk niet dat u, doordat u het gereedschap veel hebt gebruikt, het allemaal wel weet en dat u de veiligheidsbeginselen kunt negeren.** Een onvoorzichtige actie kan in een fractie van een seconde ernstig letsel tot gevolg hebben.

#### 4) Gebruik en Verzorging van Elektrisch Gereedschap

- a) **Forceer het gereedschap niet. Gebruik het juiste elektrische gereedschap voor uw toepassing.** Het juiste elektrische gereedschap voert de werkzaamheden beter en veiliger uit waarvoor het is ontworpen.
- b) **Gebruik het gereedschap niet als de schakelaar het niet aan en uit kan zetten.** Leder gereedschap dat niet met de schakelaar kan worden bediend is gevaarlijk en moet worden gerepareerd.
- c) **Trek de stekker uit het stopcontact en/of neem de accu, als deze kan worden losgenomen, uit het elektrisch gereedschap en voer daarna pas aanpassingen uit, wissel daarna pas accessoires of berg daarna pas het gereedschap op.** Dergelijke preventieve veiligheidsmaatregelen verminderen het risico dat het elektrisch gereedschap per ongeluk opstart.
- d) **Bewaar gereedschap dat niet wordt gebruikt buiten het bereik van kinderen en laat niet toe dat personen die onbekend zijn met het elektrische gereedschap of deze instructies het gereedschap bedienen.** Elektrische gereedschappen zijn gevaarlijk in handen van ongetrainde gebruikers.
- e) **Onderhoud elektrische gereedschappen. Controleer op verkeerde uitlijning en het grijpen van bewegende onderdelen, breuk van onderdelen en andere omstandigheden die de werking van het gereedschap nadelig kunnen beïnvloeden. Zorg dat het gereedschap voor gebruik wordt gerepareerd als het beschadigd is.** Veel ongelukken worden veroorzaakt door slecht onderhouden gereedschap.
- f) **Houd snijdgereedschap scherp en schoon.** Correct onderhouden snijdgereedschappen met scherpe snijdranden lopen minder snel vast en zijn gemakkelijker te beheersen.
- g) **Gebruik het elektrische gereedschap, de accessoires en gereedschapsonderdelen enz. in overeenstemming met deze instructies, waarbij u rekening houdt met de werkomstandigheden en de werkzaamheden die dienen te worden uitgevoerd.** Gebruik van het elektrische gereedschap voor werkzaamheden die anders zijn dan het bedoelde gebruik, kunnen leiden tot een gevaarlijke situatie.
- h) **Houd de handgrepen en oppervlakken die u beet pakt, droog, schoon en vrij van olie en vet.** Door gladde handgrepen en oppervlakken die u beet pakt, kan veilig werken en bedienen van het gereedschap in onverwachte situaties onmogelijk worden.

#### 5) Service

- a) **Zorg dat u gereedschap wordt onderhouden door een erkende reparateur die uitsluitend identieke vervangende onderdelen gebruikt.** Dit zorgt ervoor dat de veiligheid van het gereedschap blijft gegarandeerd.

#### Veiligheidswaarschuwingen voor hamers

- **Draag gehoorbescherming.** Blootstelling aan lawaai kan gehoorverlies veroorzaken.
- **Gebruik hulphandgrepen als deze bij het gereedschap zijn geleverd.** Verlies van controle kan leiden tot persoonlijk letsel.
- **Houd het elektrische gereedschap vast bij de geïsoleerde greepoppervlakken wanneer u een handeling uitvoert waarbij het accessoire van het zaaggereedschap met onzichtbare bedrading of met het eigen snoer in aanraking kan komen.** Accessoires van gereedschap die in contact komen met bedrading die onder stroom staat, kunnen metalen onderdelen van het gereedschap onder stroom zetten en de gebruiker een elektrische schok geven.

#### Aanvullende veiligheidsinstructies voor beitel-/breekhamers

- **Zet het werkstuk met klemmen of op een andere praktische manier vast en ondersteun het op een stabiele ondergrond.** Wanneer u het werkstuk vasthoudt met de hand of tegen uw lichaam gebruikt houdt, is het instabiel en kunt u de controle verliezen.
- **Draag een veiligheidsbril of andere bescherming van uw ogen.** Tijdens het werken met de beitelhamer kunnen er kleine stukjes materiaal in het rond vliegen. Deeltjes die worden weggeslingerd, kunnen permanente beschadiging van de ogen veroorzaken. Draag een stofkap of stofmasker voor toepassing die stof genereren. Voor de meeste toepassingen zal misschien gehoorbescherming nodig zijn.
- **Houd het gereedschap te allen tijde stevig vast.** Probeer niet te werken met dit gereedschap zonder het met beide handen vast te houden. U wordt geadviseerd te allen tijde de zijhandgreep te gebruiken. Wanneer u dit gereedschap met één hand bedient zal dat leiden tot verlies van controle. Ook kan het gevaarlijk zijn bij het doorbreken van of stuiten op harde materialen zoals betonijzer. Draai vóór gebruik de zijhandgreep stevig vast.
- **Werk niet lange tijd achtereen met dit gereedschap.** Trilling die wordt veroorzaakt door de slagboorwerking van het gereedschap, kunnen schadelijk zijn voor uw handen en armen. Draag handschoenen zodat de trillingen worden opgevangen en beperk de blootstelling door regelmatig rustperiodes in te lassen.
- **Slijp zelf geen accessoires.** Beitelts moeten door een gekwalificeerde specialist worden geslepen. Wanneer accessoires niet goed zijn geslepen, kan dat letsel veroorzaken. Alleen licht versleten beitelts kunnen aangescherpt worden door ze te slijpen.
- **Laat het bit niet te heet worden (let op verkleuring) bij het slijpen van een rand.** Ernstig versleten beitelts moeten



bewerkt worden. U mag de beitel niet opnieuw harden en behandelen.

- **Draag handschoenen wanneer u met het gereedschap werkt of wanneer u beitels wisselt.** Bereikbare metalen delen van het gereedschap en boortjes kunnen uitermate heet worden tijdens het gebruik. Kleine stukjes afgebroken materiaal kunnen blote handen verwonden.
- **Leg het gereedschap nooit neer voordat het volledig tot stilstand is gekomen.** Bewegende beitels kunnen letsel veroorzaken.
- **Probeer niet vastgelopen beitels met een hamer los te slaan.** Metalen deeltjes of deeltjes materiaal kunnen loskomen en letsel veroorzaken.
- **Houd het netsnoer weg bij de beitel.** Wikkel het netsnoer niet om een deel van uw lichaam, dit kan persoonlijk letsel of het verlies van de controle veroorzaken. Beschadigde netsnoeren kunnen een elektrische schok veroorzaken.
- **Verzeker dat er zich geen elektriciteits- of gasleidingen in het werkgebied bevinden.** Beschadiging van verborgen elektriciteits- of gasleidingen kan leiden tot letsels als gevolg van een elektrische schok of explosie.
- **Verzeker bij het werken op hoogte, dat het onderliggende gebied vrij is.** Vallende onderdelen kunnen omstaanders kwetsen.
- **Laat bij koud weer of als de eenheid gedurende lange tijd niet gebruikt werd, de eenheid vóór gebruik enkele minuten onbelast draaien.** Een hoge belasting in een koude toestand, kan de zekering beschadigen.
- **Verzeker dat de beitel stevig vast zit vóór gebruik van het gereedschap.** Weggeslingerde onderdelen kunnen letsel veroorzaken.

## De blootstelling aan stof verminderen

Controleer, vóór aanvang van het werk, de gevarenklasse van het stof dat tijdens het werk geproduceerd zal worden.



**WAARSCHUWING:** Stof kan schadelijk voor de gezondheid zijn. Het aanraken of inademen van sommige soorten stof die tijdens het werken met elektrisch gereedschap en andere constructieactiviteiten gegenereerd worden, kunnen chemicaliën, mineralen of deeltjes bevatten die bekend staan om infecties van de luchtwegen, allergische reacties, kanker, geboortefwijkingen of andere vruchtbaarheidsproblemen te veroorzaken bij de gebruiker of omstaanders.

- Zulke soorten stof kunnen bijvoorbeeld gegenereerd worden tijdens het werken op hardhout, zoals beuk of eik, verf op loodbasis, beton, metselwerk of stenen die kwarts bevatten.
- Materiaal dat asbest bevat mag alleen door specialisten worden verwerkt.
- Bekijk de in uw land relevante regelgeving voor de materialen waar op gewerkt moet worden.
- Gebruik een stofzuiger of stofafzuigstelsysteem met een officieel goedgekeurde beschermingsklasse, om de plaatselijk geldende regelgeving inzake bescherming tegen stof en geschikt voor het materiaal waar op gewerkt moet worden na te leven.

- *Vang de resterende stofdeeltjes direct bij de bron op en vermijd afzetting in de omliggende omgeving. Gebruik gepaste afzuigaccessoires voor dit doel.*

### Aanvullende maatregelen:

- Verzeker dat de werkplaats goed eventilered is.
- Draagt adembescherming die geschikt is voor het soort stof dat wordt gegenereerd.

## Overige risico's

De volgende risico's horen bij het gebruik van beitelhamers:

- *Verwondingen die worden veroorzaakt door het aanraken van de draaiende delen of hete delen van het gereedschap.*

Ondanks het toepassen van de relevante veiligheidsvoorschriften en het implementeren van veiligheidsvoorzieningen kunnen sommige overige risico's niet worden vermeden. Dit zijn:

- *Gehoorbeshadiging.*
- *Een risico van het klemmen van de vingers wanneer het accessoire wordt gewisseld.*
- *Gevaren voor de gezondheid die worden veroorzaakt door het inademen van stof dat ontstaat bij het werken in beton en/of metselwerk.*
- *Risico op persoonlijk letsel door rondvliegende deeltjes.*
- *Risico van brandwonden omdat accessoires tijdens het gebruik heet worden.*
- *Risico van persoonlijk letsel als gevolg van langdurig gebruik.*

## Elektrische veiligheid

De elektrische motor is slechts voor één voltage ontworpen. Controleer altijd of de stroomvoorziening overeenkomt met de voltage op het typeplaatje.



Uw DEWALT gereedschap s dubbel geisoleerd in overeenstemming met EN62841; daarom is geen aarding nodig.

Als het stroomsnoer is beschadigd, moet het worden vervangen door een speciaal geprepareerd snoer dat leverbaar is via het DEWALT servicecentrum.

### Een verlengsnoer gebruiken

Gebruik, als een verlengsnoer nodig is, een goedgekeurd 3-aderig verlengsnoer dat geschikt is voor de stroomvoorziening van dit gereedschap (zie **Technische gegevens**). De minimale geleidergrootte is 1,5 mm<sup>2</sup>; de maximale lengte is 30 m.

Als u een haspel gebruikt, dient u het snoer altijd volledig af te rollen.

## Inhoud van de verpakking

De verpakking bevat:

- 1 Beitelhamer
  - 1 Zijhandgreep
  - 1 Gebruiksaanwijzing
- *Controleer of het gereedschap, de onderdelen of accessoires mogelijk zijn beschadigd tijdens het transport.*
  - *Neem de tijd om deze handleiding grondig door te lezen en te begrijpen voordat u de apparatuur gebruikt.*

## Markering op het gereedschap

De volgende pictogrammen staan op het gereedschap vermeld:



Lees gebruiksaanwijzing voor gebruik.



Draag gehoorbescherming.



Draag oogbescherming.

### Positie datumcode (Afb. [Fig.] B)

De productiedatumcode **9** bestaat uit een 4-cijferig jaar gevolgd door een 2-cijferige week en wordt uitgebreid met een 2-cijferige fabriekscode.

### Beschrijving (Afb. A)



**WAARSCHUWING:** Pas het gereedschap of een onderdeel ervan nooit aan. Dit kan schade of persoonlijk letsel tot gevolg hebben.

- |                            |   |
|----------------------------|---|
| 1 AAN/UIT-kantelschakelaar | 8 Kieser elektronische snelheids- en slagregeling |
| 2 Zijhandgreep             | 9 Montagegaten DeWALT-gereedschapstas             |
| 3 Voorste bus (kraag)      | 10 Schroef voor montage zijhandgreep              |
| 4 Standselectieschakelaar  | 11 Datumcode                                      |
| 5 Hoofdhandgreep           |   |
| 6 Gereedschapshouder       |   |
| 7 Vergrendelmof            |   |

### Bedoeld gebruik

Uw beitelhamer is ontworpen voor professionele bik-, beitel- en sloop toepassingen.

**NIET TE GEBRUIKEN** onder natte omstandigheden of op een plaats waar brandbare vloeistoffen of gassen zijn.

Deze beitelhamer is professioneel elektrisch gereedschap.

**LAAT GEEN** kinderen in contact met het gereedschap komen. Toezicht is vereist als onervaren gebruikers dit gereedschap bedienen.

- Dit product is niet bedoeld voor gebruik door personen (waaronder kinderen) die verminderde fysieke, sensorische of psychische vermogens hebben of die het ontbreekt aan ervaring en/of kennis of bekwaamheden, als dat niet gebeurt onder toezicht van een persoon die verantwoordelijk is voor hun veiligheid. Kinderen mogen nooit alleen worden gelaten met dit product zodat ze ernaar zouden kunnen spelen.

### AVC-systeem (AVC - Active Vibration Control)

U kunt trillingen het beste tegengaan door het gereedschap vast te houden als wordt beschreven in **Juiste positie van de handen** en door niet meer druk uit te oefenen dan nodig is, zodat de dempingvoorziening op de hoofdhandgreep ongeveer halverwege staat.

De actieve trillingsdemping neutraliseert de trillingen die terugkomen van het hamerboormechanisme. Zo worden trillingen in hand en arm verminderd, kunt u langer en

comfortabeler met het gereedschap werken en gaat het gereedschap langer mee.

De hamer vraagt slechts genoeg druk voor het inschakelen van de actieve trillingsdemping. Wanneer u te veel druk uitoefent, werkt het gereedschap niet sneller en wordt de actieve trillingsdemping niet ingeschakeld.

## DeWALT Tool Tag Gereed (Afb. A)

### Als optie verkrijgbaar accessoire

Uw hamer wordt geleverd met DeWALT tool-tag montagegaten **9** en bevestigingsmateriaal voor het installeren van een DeWALT Tool Tag. U hebt voor het installeren van de tag een T20-bit nodig. De DeWALT Tool Tag is ontworpen voor het lokaliseren en het bijhouden van de locatie van professioneel elektrisch gereedschap, van apparatuur en machines die gebruik maken van de app DeWALT Tool Connect™. Raadpleeg voor de juiste installatie van de DeWALT Tool Tag de handleiding van de DeWALT Tool Tag.

## Elektronische Snelheids- en Slagregeling (Afb. A)

De elektronische snelheids- en slagregeling geeft optimale controle over het gereedschap voor nauwkeurig beitelwerk.

U kunt de kiezer **8** voor elektronische snelheids- en slagregeling instellen door de kiezer op het gewenste niveau te zetten. Hoe hoger het getal, hoe groter de snelheid en de slagenergie. Door de instellingen van de kiezer is het gereedschap extreem flexibel en inzetbaar voor veel verschillende toepassingen. Wat de vereiste instelling is, hangt af van de afmeting van de bit en de hardheid van het materiaal dat met de beitel wordt bewerkt.

- Bij het beitelten of boren in zachte, brosse materialen of wanneer u zo min mogelijk wilt uitbreken, zet u de kiezer in een lage stand;
- Bij het breken of boren in hardere materialen zet u de kiezer in een hogere stand.

## MONTAGE EN AANPASSINGEN



**WAARSCHUWING:** Om het gevaar op ernstig persoonlijk letsel te verminderen, zet u het gereedschap uit en ontkoppelt u het van de stroomvoorziening, voordat u enige aanpassing maakt of hulpstukken of accessoires verwijdert/installeert. Controleer dat de AAN/UIT-kantelschakelaar in de stand OFF (UIT) staat. Wanneer het gereedschap per ongeluk wordt ingeschakeld, kan dat leiden tot letsel.

### Zijhandgreep (Afb. B)



**WAARSCHUWING:** Beperk het risico van persoonlijk letsel tot een minimum, gebruik het gereedschap altijd met de zijhandgreep goed bevestigd en stevig vastgedraaid. Als u dat niet doet, kan de zijhandgreep tijdens het gebruik van het gereedschap los komen te zitten waardoor u vervolgens de controle over het gereedschap kunt verliezen. Zorg voor een maximale controle, houd het gereedschap met beide handen vast.

De zijhandgreep **2** wordt op de voorzijde van de tandwielkast geklemd en kan 360° worden gedraaid, zodat zowel rechts- als linkshandige personen met het gereedschap kunnen werken.

### De rechte zijhandgreep monteren (Afb. B)

1. Maak de stalen ring **12** breder door de knop op de zijhandgreep **10** naar links te draaien.
2. Schuif de handgreep over de neus van het gereedschap, door de stalen ring **12** en op de kraag **3**, voorbij de beetelhouder en de mof.
3. Draai de zijhandgreep in de gewenste positie. Plaats, voor horizontaal gebruik met een zware bit, de zijhandgreep in een hoek van ongeveer 20° op het gereedschap, voor optimale controle.
4. Zet de zijhandgreep op z'n plaats vast door de knop op de handgreep **10** naar rechts te draaien zodat de eenheid niet kan draaien.

### Boortje en boorhouder

**WAARSCHUWING:** Gevaar voor brandwonden. Draag **ALTIJD** handschoenen wanneer u beitels wisselt. Bereikbare metalen delen van het gereedschap en beitels kunnen uitermate heet worden tijdens het gebruik. Kleine stukjes afgebroken materiaal kunnen blote handen verwonden.

**WAARSCHUWING:** Probeer niet beetelbits (of andere accessoires) vast te zetten of los te maken door het voorste gedeelte van de boorkop vast te houden en het gereedschap in te schakelen. Dit kan leiden tot beschadiging van de boorkop en tot persoonlijk letsel.

Er kunnen afhankelijk van de toepassing verschillende beitels in de hamerboor worden gezet. **Gebruik alleen scherpe beitels.**

### SDS max® Beitels plaatsen en verwijderen (Afb. C)

**OPMERKING:** U moet accessoires en hulpstukken regelmatig smeren rond SDS-vatting.

1. Trek de vergrendelmof **7** naar achteren en plaats de schacht van de beitel. De schacht van de beitel moet schoon zijn.
2. Draai de beitel iets, tot de mof op z'n plaats klikt.
3. Controleer dat de beitel goed vastzit.  
**OPMERKING:** Wanneer de beitel goed vastzit, moet u deze enkele centimeters heen en weer kunnen bewegen in de gereedschapshouder **6**.
4. Trek, als u de beitel wilt verwijderen, de vergrendelmof naar achteren en de beitel uit de houder.

SDS plus® en SDS max® zijn geregistreerde handelsmerken van Robert Bosch GmbH

### Afstelling van de positie van de beitel

Draai de standselectieschakelaar op het pictogram voor afstelling van de beitel (raadpleeg **Standselectie**) en stel de beitel in op de gewenste positie. Er zijn meerdere posities voor het instellen van de hoek van de beitel.

**OPMERKING:** Verplaats, wanneer u de gewenste positie hebt gevonden, de beitel heen en terug zodat u zeker weet dat de beitel goed vastzit.

## BEDIENING

### Instructies voor gebruik

- WAARSCHUWING:** Houd u altijd aan de veiligheidsinstructies en van toepassing zijnde voorschriften.
- WAARSCHUWING:** Om het gevaar op ernstig persoonlijk letsel te verminderen, zet u het gereedschap uit en ontkoppelt u het van de stroomvoorziening, voordat u enige aanpassing maakt of hulpstukken of accessoires verwijderd/installeert. Controleer dat de AAN/UIT-kantelschakelaar in de stand OFF (UIT) staat. Wanneer het gereedschap per ongeluk wordt ingeschakeld, kan dat leiden tot letsel.

### Juiste positie van de handen (Afb. D)

- WAARSCHUWING:** Om het risico op ernstig persoonlijk letsel te verminderen, dient u **ALTIJD** de handen in de juiste positie te hebben, zoals afgebeeld.
- WAARSCHUWING:** Om het risico op ernstig persoonlijk letsel te verminderen, houdt u het **ALTIJD** stevig vast, anticiperend op een plotseling reactie.

Voor een juiste positie van de handen zet u één hand op de gemonteerde zijhandgreep **2** en de andere op de hoofdhandgreep **5**.

### Standselectie (Afb. E)

**WAARSCHUWING:** Selecteer de bedrijfsstand niet wanneer het gereedschap in werking is. U mag de knop voor de standselectie pas bedienen wanneer het gereedschap volledig tot stilstand is gekomen omdat anders het gereedschap beschadigd kan raken.

Het gereedschap is voorzien van een standselectieschakelaar **4** en hiermee kunt u de stand kiezen die geschikt is voor de toepassing van uw keuze.

Symbol	Stand	Toepassing
	Afstelling van de beitel	Afstelling van de positie van de beitel
	Bikken/Hakken	Licht bikwerk, beitel en sloop

### Een bedrijfsstand selecteren

- Draai de standselectieschakelaar zo dat de pijl wijst naar het symbool van de stand van uw keuze.

**OPMERKING:** De pijl op de standselectieschakelaar **4** moet te allen tijde naar een symbool van een stand wijzen. Er zijn hiertussen geen bruikbare posities.

### De beitelpositie indexeren (Afb. E)

De beitel kan worden geïndexeerd en vergrendeld in 24 verschillende posities.

1. Draai de standselectieschakelaar **4** totdat deze naar de positie **0** wijst.
2. Draai de beitel in de positie van uw keuze.

3. Zet de standselectieschakelaar 4 in de positie "Bikken/Hakken."
4. Draai de beitel totdat deze is vergrendeld.

## Een toepassing uitvoeren (Afb. A, E)



**WAARSCHUWING: BEPERK HET RISICO VAN PERSOONLIJK LETSEL, ZET ALTIJD** *het werkstuk stevig vast.*

**OPMERKING:** Bedrijfstemperatuur van dit gereedschap is 7 tot 40° C. Wanneer u het gereedschap gebruikt buiten dit temperatuurbereik zal het minder lang meegaan.

1. Zet de juiste beitel in en vergrendel de beitel door deze met de hand in de gewenste positie te draaien. Raadpleeg **Boortje en boorhouder.**
2. Selecteer met behulp van de standselectieschakelaar 4 de stand voor bikken. Raadpleeg **Standselectie.**
3. Stel de zijhandgreep 2 naar eigen inzicht af. Raadpleeg **De zijhandgreep monteren.**
4. Plaats de beitel op de locatie van uw keuze.
5. Druk de Aan/Uit-kantelschakelaar 1 in.
6. U kunt de beitelhamer tot stilstand brengen door de ON/OFF-kantelschakelaar los te laten.

## ONDERHOUD

Uw DEWALT gereedschap op stroom is ontworpen om gedurende een lange tijdsperiode te functioneren met een minimum aan onderhoud. Het continu naar bevrediging functioneren hangt af van de juiste zorg voor het gereedschap en regelmatig schoonmaken.



**WAARSCHUWING: Om het gevaar op ernstig persoonlijk letsel te verminderen, zet u het gereedschap uit en ontkoppelt u het van de stroomvoorziening, voordat u enige aanpassing maakt of hulpstukken of accessoires verwijdert/installeert.** *Controleer dat de AAN/UIT-kantelschakelaar in de stand OFF (UIT) staat. Wanneer het gereedschap per ongeluk wordt ingeschakeld, kan dat leiden tot letsel.*

## Smering

Uw elektrische gereedschap heeft geen aanvullende smering nodig.

## Reiniging



**WAARSCHUWING:** *Elektrische schok en mechanisch gevaar. Koppel het elektrisch apparaat los van de voeding vóór het reinigen.*



**WAARSCHUWING:** *Houd het elektrisch apparaat en de ventilatiesleuven altijd schoon, om een veilige en efficiënte werking te verzekeren.*



**WAARSCHUWING:** *Gebruik nooit oplosmiddelen of andere bijtende chemicaliën voor het reinigen van niet-metalen onderdelen van het gereedschap. Deze chemicaliën kunnen de materialen die in deze onderdelen gebruikt zijn, aantasten. Gebruik een doek, alleen nat gemaakt met water en zachte zeep. Laat nooit vloeistof in*

*het gereedschap komen; dompel nooit een onderdeel van het gereedschap onder in een vloeistof.*

De ventilatiesleuven kunnen gereinigd worden met een droge, zachte niet metalen borstel en/of een geschikte stofzuiger. Gebruik geen water of schoonmaakmiddelen. Draag een goedgekeurde veiligheidsbril en een goedgekeurd stofmasker.

## Optionele accessoires



**WAARSCHUWING:** *Aangezien accessoires die niet door DEWALT zijn aangeboden niet met dit product zijn getest, kan het gebruik van dergelijke accessoires met dit gereedschap gevaarlijk zijn. Om het risico op letsel te verminderen dient u uitsluitend door DEWALT aanbevolen accessoires met dit product te gebruiken.*

Diverse typen SDS max® beitels zijn als optie verkrijgbaar. Accessoires en hulpstukken moeten rond de SDS max®-vatting regelmatig worden gesmeerd.

Neem contact op met uw leverancier voor verdere informatie over de geschikte accessoires.

## Bescherming van het milieu



Gescheiden inzameling. Producten en batterijen die zijn voorzien van dit symbool, mogen niet bij het normale huishoudelijke afval worden weggegooid.

Producten en batterijen bevatten materialen die kunnen worden teruggewonnen en gerecycled, zodat de vraag naar grondstoffen afneemt. Recycle elektrische producten en batterijen volgens de lokale voorschriften. Nadere informatie is beschikbaar op [www.2helpU.com](http://www.2helpU.com).

# MEISELHAMMER

## D25872

### Gratulerer!

Du har valgt et DEWALT-verktøy. Mange års erfaring, grundig produktutvikling og innovasjon gjør DEWALT til en meget pålitelig partner for profesjonelle brukere av elektrisk verktøy.

### Tekniske data

		D25872
Spenning	V <sub>oc</sub>	230
Type		2
Frekvens	Hz	50
Inngangseffekt	W	1600
Ubelastede slag pr. minutt	bpm	1350–2705
Enkeltvirkende slagenergi (EPTA 05/2009)	J	13,3
Verktøyholder		SDS max®
Vekt (inkludert håndtak)	kg	8,8

Totale støyerverdier og vibrasjonsverdier (triaks vektor sum) i henhold til EN IEC 62841-2-6:

L <sub>PA</sub> (lydtrykksnivå)	dB(A)	91
L <sub>WA</sub> (lydeffektnivå)	dB(A)	99
K (usikkerhet for det angitte støynivå)	dB(A)	3

#### Meisling

Vibrasjonsutslipp verdi a <sub>h, cheq</sub> =	m/s <sup>2</sup>	11,4*
Usikkerhet K =	m/s <sup>2</sup>	1,5

\*Målt på sidehåndtaket. Vibrasjonen på sidehåndtaket er høyere enn vibrasjonen på hovedhåndtaket.

Nivå for vibrasjons og/eller støytutslipp angitt i dette informasjonsbladet er blitt målt iht. standardiserte test gitt i EN IEC 62841, og kan brukes til å sammenligne ett verktøy med et annet. Det kan brukes til forberedende vurdering av eksponering.



**ADVARSEL:** Angitt nivå for vibrasjons og/eller støytutslipp gjelder for hovedbruksområdene for verktøyet. Dersom verktøyet brukes i andre bruksområder, med annet tilbehør eller er dårlig vedlikeholdt, kan vibrasjon og/eller støytutslipp avvike. Dette kan øke eksponeringsnivået betydelig for hele arbeidsperioden.

En vurdering av eksponeringsnivået for vibrasjon og/eller støy bør også tas med i beregningen når verktøyet er slått av eller når det går uten faktisk å gjøre en jobb. Dette kan redusere eksponeringsnivået betydelig for hele arbeidsperioden.

Kartlegg ekstra sikkerhetstiltak for beskyttelse av brukeren mot støy og/eller vibrasjonseffekter, så som vedlikehold av verktøy og tilbehør, holde hendene varme (relevant for vibrasjoner), organisering av arbeidsvanene.

### Overensstemmelseserklæring med EU

#### Maskineridirektiv



#### Meiselhammer D25872

DEWALT erklærer at de produktene som er beskrevet under **Tekniske data** er i samsvar med:

2006/42/EU, EN62841-1:2015 + AC:2015+A11:2022, EN IEC 62841-2-6:2020 +A11:2020.

2000/14/EU, Elektrisk betongknuser (håndholdt), m ≥ 15 kg, Vedlegg VIII, TÜV Rheinland LGA Products GmbH (0197), D-90431 Nürnberg, Tyskland, Notified Body ID No.: 0197.

Lydeffektnivå i henhold til 2000/14/EU

(artikkel 12, vedlegg III, nr. 10; m ≤ 15 kg):

L<sub>WA</sub> (målt lydeffektnivå) dB(A) 99

L<sub>WA</sub> (garantert lydeffektnivå) dB(A) 105

Disse produktene samsvarer også med direktiv 2014/30/EF og 2011/65/EF. For mer informasjon, vennligst kontakt DEWALT på følgende adresser eller se baksiden av håndboken.

Undertegnede er ansvarlig for sammenstillingen av den tekniske filen og fremsetter denne erklæringen på vegne av DEWALT.

Markus Rompel

Visedirektør for teknisk arbeid, PTE-Europa

DEWALT, Richard-Klinger-Straße 11,

65510 Idstein, Tyskland

30.12.2022



**ADVARSEL:** Les bruksanvisningen slik at skaderisikoen kan reduseres.

### Definisjoner: Retningslinjer for sikkerhet

Definisjonene nedenfor beskriver alvorlighetsnivået de enkelte signalordene er. Les brukerhåndboken og vær spesielt oppmerksom på disse symbolene.



**FARE:** Angir en eksisterende farlig situasjon som, og hvis den ikke unngås, vil føre til **dødsfall eller alvorlig personskade**.



**ADVARSEL:** Angir en potensielt farlig situasjon som, og hvis den ikke unngås, kan føre til **dødsfall eller alvorlig personskade**.



**FORSIKTIG:** Angir en potensielt farlig situasjon som, og hvis den ikke unngås, kan føre til **mindre eller moderat personskade**.

**MERK:** Angir en arbeidsmåte som ikke er relatert til personskader, men som kan føre til skader på utstyr hvis den ikke unngås.



Angir fare for elektrisk støt.



Angir brannfare.

## GENERELLE SIKKERHETSADVARSLER FOR ELEKTRISKE VERKTØY



**ADVARSEL:** Les alle sikkerhetsanvisninger, instruksjoner, illustrasjoner og spesifikasjoner som følger dette elektriske verktøyet. Manglende overholdelse av instruksjonene som er listet opp under kan resultere i elektrisk sjokk, ild og/eller alvorlig skade.

### TA VARE PÅ ALLE ADVARSLER OG INSTRUKSJONER FOR FREMTIDIG BRUK

Uttrykket "elektrisk verktøy" i advarslene henviser til ditt strømdrevne (med ledning) elektriske verktøy eller ditt batteridrevne (uten ledning) elektriske verktøy.

#### 1) Sikkerhet på arbeidsområdet

- Hold arbeidsområdet godt opplyst.** Rotete eller mørke områder er en invitasjon til ulykker.
- Ikke bruk elektriske verktøy i eksplosive omgivelser, slik som i nærheten av antennelige væsker, gasser eller støv.** Elektrisk verktøy skaper gnister som kan antenne støv eller gasser.
- Hold barn og tilskuere borte mens du bruker et elektrisk verktøy.** Distraksjoner kan føre til at du mister kontrollen.

#### 2) Elektrisk sikkerhet

- Støpselet til elektriske verktøy må passe til stikkkontakten. Aldri modifierer støpselet på noen måte. Ikke bruk adaptere med jordede elektriske verktøy.** Umodifiserte støpsler og stikkontakter som passer vil redusere risikoen for elektrisk sjokk.
- Unngå kroppskontakt med jordete overflater slik som rør, radiatorer, komfyrer og kjøleskap.** Det finnes en økt risiko for elektrisk sjokk dersom kroppen din er jordet.
- Ikke eksponer elektriske verktøy for regn eller våte forhold.** Dersom det kommer vann inn i et elektrisk verktøy vil det øke risikoen for elektrisk sjokk.
- Ikke bruk ledningen feil. Aldri bruk ledningen til å bære, trekke eller dra ut støpselet til det elektriske verktøyet. Hold ledningen borte fra varme, olje, skarpe kanter eller bevegelige deler.** Skadede eller innviklede ledninger øker risikoen for elektrisk sjokk.
- Når du bruker et elektrisk verktøy utendørs, bruk en skjøteledning som er egnet for utendørs bruk.** Bruk av en skjøteledning beregnet for utendørs bruk reduserer risikoen for elektrisk sjokk.
- Dersom bruk av et elektrisk verktøy på et fuktig sted er uunngåelig, bruk en strømkilde med jordfeilbryter**

(RCD). Bruk av jordfeilbryter (RCD) reduserer risikoen for elektrisk sjokk.

#### 3) Personlig sikkerhet

- Hold deg våken, hold øye med det du gjør og bruk sunn fornuft når du bruker et elektrisk verktøy. Ikke bruk et elektrisk verktøy dersom du er trøtt eller er påvirket av medikamenter, narkotika eller alkohol.** Ett øyeblikks uoppmerksomhet under bruk av elektriske verktøy kan føre til alvorlig personskade.
- Bruk personlig verneutstyr. Bruk alltid vernebriller.** Verneutstyr slik som støvmaske, sklislire vernesko, hjelm, eller hørselsvern brukt under passende forhold vil redusere personskader.
- Unngå utilsiktet oppstart. Sikre at bryteren er i av-stillingen før du kobler til strømkilden og/eller batteripakken, plukker opp eller bærer verktøyet.** Å bære elektriske verktøy med fingeren på bryteren eller å sette inn støpselet mens elektriske verktøy har bryteren på øker faren for ulykker.
- Fjern eventuelle justeringsnøkler før du slår på det elektriske verktøyet.** En nøkkel som er festet til en roterende del av det elektriske verktøyet kan føre til personskade.
- Ikke strekk deg for langt. Ha godt fotfeste og stå støtt hele tiden.** Dette fører til at du har bedre kontroll over det elektriske verktøyet ved uventede situasjoner.
- Bruk egnet antrekk. Ikke ha på deg løstsittende klær eller smykker. Hold hår, antrekk og hansker borte fra bevegelige deler.** Løstsittende antrekk, smykker eller langt hår kan bli fanget opp av bevegelige deler.
- Hvis apparatet er utstyrt for tilkobling av støvutsugings- og -oppsamlingsinnretning, må du sørge for at disse er koblet til og ordentlig sikret.** Bruk av støvoppsamlere kan redusere støvrelaterte farer.
- Ikke la kunnskap som du har fått fra hyppig bruk av verktøy la deg bli for selvsikker slik at du ignorerer verktøyets sikkerhetsprinsipper.** En tankeløs handling kan føre til alvorlig personskade på brøkdelen av et sekund.

#### 4) Bruk og vedlikehold av elektriske verktøy

- Ikke bruk kraft på verktøyet. Bruk det elektriske verktøyet som situasjonen krever.** Det riktige elektriske verktøyet vil gjøre jobben bedre og tryggere ved den hastigheten det ble konstruert for.
- Ikke bruk verktøyet hvis bryteren ikke kan slå verktøyet av eller på.** Ethvert elektrisk verktøy som ikke kan kontrolleres med bryteren er farlig og må repareres.
- Koble støpselet fra strømkilden og/eller ta batteripakken av det elektriske verktøyet, hvis den er avtakbar, før du foretar noen justeringer, endrer tilbehør eller lagrer elektriske verktøy.** Slike preventive sikkerhetsforanstaltninger reduserer risikoen for å starte det elektriske verktøyet ved et uhell.
- Lagre elektriske verktøy som ikke er i bruk, utilgjengelig for barn og la ikke personer som ikke**

**er kjent med det elektriske verktøyet eller disse instruksjonene bruke det.** Elektriske verktøy er farlige i hendene på utrenede brukere.

- e) **Vedlikehold elektriske verktøy. Kontroller om bevegelige deler er feiljustert eller fastskjært, om deler er ødelagt eller andre forhold som kan påvirke driften av verktøyet. Dersom det er skadet, få verktøyet reparert før neste bruk.** Mange ulykker forårsakes av dårlig vedlikeholdte verktøy.
- f) **Hold skjæreverktøy skarpe og rene.** Godt vedlikeholdte skjæreverktøy med skarpe skjærekanter setter seg mindre sannsynlig fast og er lettere å kontrollere.
- g) **Bruk verktøyet, tilbehørene og bittene, osv., i samsvar med disse instruksjonene og ta i betraktning arbeidsforholdene og det arbeidet som skal utføres.** Bruk av det elektriske verktøyet for oppgaver som er forskjellige fra de som er tiltenkt kan føre til en farlig situasjon.
- h) **Hold håndtakene og gripeflatene tørre, rene og frie for olje og fett.** Glatte håndtak og gripeområder gir utrygg håndtering og manglende kontroll over verktøyet i uventede situasjoner.

## 5) Vedlikehold

- a) **Få det elektriske verktøyet ditt vedlikeholdt av en kvalifisert reparatør som kun bruker originale reservedeler.** Dette vil sikre at verktøyet sikkerhet blir ivarettatt.

## Sikkerhetsadvarsler for hammere

- **Bruk hørselvern.** Å bli utsatt for støy kan forårsake hørselstap.
- **Bruk hjelpehåndtak hvis det følger ned verktøyet.** Å miste kontroll kan forårsake personskade.
- **Hold det elektriske verktøyet kun i isolerte gripeoverflater når du utfører operasjoner hvor tilbehøret kan komme i kontakt med skjulte ledninger eller sin egen ledning.** Kuttutstyr som kommer i kontakt med en strømførende ledning kan føre til at eksponerte metalldeleer på elektroverktøyet blir strømførende, og kan gi operatøren støt.
- **Bruk hørselevern.** Å bli utsatt for støy kan forårsake hørselstap.
- **Bruk hjelpehåndtak hvis det følger ned verktøyet.** Å miste kontroll kan forårsake personskade.
- **Hold det elektriske verktøyet kun i isolerte gripeoverflater når du utfører operasjoner hvor tilbehøret kan komme i kontakt med skjulte ledninger eller sin egen ledning.** Kuttutstyr som kommer i kontakt med en strømførende ledning kan føre til at eksponerte metalldeleer på elektroverktøyet blir strømførende, og kan gi operatøren støt.
- **Pass på at meiselen sitter godt fast før bruk av verktøyet.** Deler som løsner kan føre til personskader.

armering kan også være farlig. Stram sidehåndtaket godt før bruk.

- **Ikke bruk dette verktøyet i lange perioder.** Vibrasjon forårsaket av slagaksjonen kan skade hendene og armene. Bruk hansker for å gi ekstra polstring og begrense risikoen ved å hvile ofte.
- **Ikke slipe tilbehør selv.** Meiselsliping skal utføres av en autorisert spesialist. Feil rekondisjonerte bits kan føre til personskade. Meisler som er litt slitt kan skjerpes igjen ved sliping.
- **Ikke overopphet biten (misfarging) når du sliper en ny kant.** Meget slitte meisler må smis om. Ikke utfør herding av meiselen.
- **Bruk hansker når du bruker verktøyet eller skifter bits.** Tilgjengelige metalldeleer på verktøyet og bits kan bli ekstremt varmt under bruk. Små løse biter av materiale kan skade nakne hender.
- **Ikke legg elektroverktøyet fra deg før biten har stanset helt.** Bevegende bits kan forårsake personskade.
- **Ikke slå fastkilte bits med en hammer for å få dem løs.** Metallfragmenter eller materialbiter kan løsne og forårsake personskade.
- **Hold strømkabelen bort fra biten.** Ikke kveile ledningen rundt noen del av kroppen din, det kan føre til at du mister kontrollen. Skadet strømkabel kan føre til elektrisk støt.
- **Forsikre deg om at det ikke er strømførende kabler eller gassledninger i arbeidsområdet.** Skader på skjulte strømkabler eller gassledninger kan føre til personskader fra elektrisk støt etter eksplosjon.
- **Ved arbeid over gulvet, pass på at område under er fritt.** Fallende deler kan føre til personskader på tilskuere.
- **Ved kaldt vær eller dersom apparatet ikke har vært i bruk på lang tid, kjør apparatet uten belastning i noen minutter før bruk.** Høy belastning ved kulde kan føre til skader på meiselmaskinen.
- **Pass på at meiselen sitter godt fast før bruk av verktøyet.** Deler som løsner kan føre til personskader.

## Reduksjon av støveksponering

Før du starter arbeidet, sjekk faren for at det dannes støv ved arbeidet.



**ADVARSEL:** Støv kan være helsefarlig. Berøring eller innånding av noen typer støv under arbeid med elektriske verktøy og andre anleggsarbeider som medfører bruk av kjemikalier, mineraler eller partikler som er kjent for å forårsake infeksjoner, allergiske reaksjoner, kreft, fosterskader eller annen skade på reproduksjonsorganene for bruker eller tilskuere.

## Ekstra sikkerhetsregler for meiselhammere/ brytemaskiner

- **Bruk klemmer eller en annen praktisk måte å feste og støtte arbeidsstykket på en stabil plattform.** Å holde arbeidsstykket i hendene eller mot kroppen er ustabil og kan føre til at du mister kontroll.
- **Bruk vernebriller eller annen øyebeskyttelse.** Meiseloperasjoner gjør at fliser flyr gjennom luften. Flyvende partikler kan forårsake permanent øyeskade. Bruk en støvmaske eller respirator i situasjoner som genererer støv. Hørselsvern trengs for de fleste bruksområder.
- **Hold fast i verktøyet til enhver tid.** Prøv ikke å bruke dette verktøyet uten at du holder i det med begge hender. Det anbefales at du bruker sidehåndtaket hele tiden. Bruk av verktøyet med kun en hånd resulterer i at du mister kontroll. Brudd gjennom eller støt mot harde materialer så som

- Slikt støv kan dannes for eksempel ved arbeid med harde tresorter som bøk eller eik, blyholdig maling eller betong, murverk eller stein som inneholder kvarts.
- Materialer som inneholder asbest skal kun håndteres av spesialister.
- Følg gjeldende nasjonale retningslinjer for materialene som brukes.

- *Bruk en støvsuger eller sugesystem ed offentlig godkjent beskyttelsesklasse i samsvar med aktuelle lokale retningslinjer for støvbeskyttelse og passende for materialene det arbeides med.*
- *Oppsamling av støvpartikler som dannes foretas direkte ved kilden og det må unngås avsetning i områdene rundt. Bruk sugetilbehør som passer for formålet.*

#### Andre tiltak:

- *Forsikre deg om at arbeidsområdet er godt ventilert.*
- *Bruk pustebeskyttelse som passer for type støv som dannes.*

## Restrisikoer

Følgende risikoer er alltid tilstede ved bruk av meiselhammer:

- *Skader som følge av berøring av roterende deler eller varme deler på verktøyet.*

Til tross for at man følger relevante sikkerhetsbestemmelser og bruker sikkerhetsutstyr, er det bestemte farer som ikke kan unngås. Disse er:

- *Hørselskader.*
- *Risiko for klemte fingre ved skifte av tilbehør.*
- *Helseskader som følge av innånding av støv som utvikles ved arbeid i betong og/eller murverk.*
- *Fare for personskade pga. flygende partikler.*
- *Fare for brannskader fordi utstyr blir varmt under bruk.*
- *Fare for personskade ved langvarig bruk.*

## Elektrisk sikkerhet

Den elektriske motoren er blitt konstruert for kun én spenning. Kontroller alltid at strømforsyningen samsvarer med spenningen på merkeskiltet.



Ditt DEWALT-verktøy er dobbeltisolert i samsvar med EN62841; det trengs derfor ikke noen jordledning.

Dersom tilførselsledningen er skadet, må den byttes i en spesialledning som fås via DEWALT-serviceorganisasjon.

## Bruk av skjøteledning

Hvis man trenger en skjøteledning, bruk en godkjent 3-leder skjøteledning egnet for verktøyets strømforbruk (se **Tekniske data**). Minimum størrelse på lederen er 1,5 mm<sup>2</sup>; maksimum lengde er 30 m.

Alltid vikle ut kabelen fullstendig når du bruker en kabeltrommel.

## Pakkens innhold

Pakken inneholder:

- 1 Meiselhammer
  - 1 Sidehåndtak
  - 1 Instruksjonshåndbok
- *Se etter skader på verktøyet, deler eller tilbehør som kan ha oppstått under transport.*
  - *Ta deg tid til å lese grundig gjennom og forstå denne håndboken før bruk.*

## Merking på verktøyet

Følgende piktogrammer vises på verktøyet:



Les instruksjonshåndboken før bruk.



Bruk hørselsvern.



Bruk vernebriller.

## Datokode plassering (Fig. A)

Produksjonsdatokoden **11** består av et 4-sifret år fulgt av en 2-sifret uke med tillegg av en 2-sifret fabrikkode.

## Beskrivelse (Fig. A)



**ADVARSEL:** Aldri modifierer elektroverktøyet eller noen del av det. Dette kan føre til materiell- eller personskader.

- |                      |  |
|----------------------|--|
| 1 PÅ/AV vippebryter  | 8 Elektronisk hastighets- og slagkontroll hjul |
| 2 Sidehåndtak        | 9 DEWALT monteringshull for "Tool Tag"         |
| 3 Fronthylse (krage) | 10 Skruer for montering av sidehåndtak         |
| 4 Modusvalg hjul     | 11 Datokode                                    |
| 5 Hovedhåndtak       |  |
| 6 Verktøyholder      |  |
| 7 Låsekrage          |  |

## Tiltenkt bruk

Meiselhammeren er designet for profesjonell meisling og meiselarbeider.

**SKAL IKKE BRUKES** under våte forhold eller i nærheten av antennelige væsker eller gasser.

Denne meiselhammeren er et profesjonelt elektroverktøy.

**IKKE** la barn komme i kontakt med verktøyet. Uerfarne operatører trenger tilsyn når de bruker dette verktøyet.

- Dette apparatet er ikke ment for bruk av personer (inkludert barn) med reduserte fysiske, sensoriske eller mentale evner, eller mangel på erfaring og kunnskap, med mindre de får tilsyn av en person ansvarlig for deres sikkerhet. Barn skal aldri forlates alene med dette produktet.

## Aktiv vibrasjonskontroll (AVC) System

For best vibrasjonskontroll skal du holde verktøyet som beskrevet i **Korrekt plassering av hendene** og tilføre akkurat nok trykk slik at dempeenheden på hovedhåndtaket står omtrent midt i slaget.

Den aktive vibrasjonskontrollen nøytraliserer rekylvibrasjon fra slagboringsmekanismen. Lavere hånd og armvibrasjon gir mer komfortabel bruk over lengre tidsperioder og forlenger enhetens levetid.

Hammeren trenger akkurat nok trykk til å utløse den interne aktive vibrasjonskontrollen. For høyt trykk vil ikke føre til at verktøyet meisler raskere og aktiv vibrasjonskontroll vil ikke utløses.



## DEWALT Tool Tag-klargjort (Fig. A)

### Tilleggsutstyr

Hammerverktøyet er utstyrt med monteringshull 9 for DEWALT Tool Tag og skruer for montering av DEWALT Tool Tag. Du bruker en T20 bit tip for å installere tag-en. DEWALT Tool Tag er designet for sporing og lokalisering av profesjonelle elektriske verktøy, utstyr og maskiner som bruker DEWALT Tool Connect™ appen. For korrekt installasjon av DEWALT Tool Tag, se bruksanvisningen for DEWALT Tool Tag.

## Elektronisk hastighets- og slagkontroll (Fig. A)

Elektronisk hastighets- og slagkontroll gir deg optimal verktøykontroll for presis meisling.

For å stille inn hjulet for elektronisk hastighets- og slagkontroll 8, vri hjulet til ønsket nivå. Desto høyere tall, desto høyere hastighet og slagenergi. Innstilling av hjulet gjør verktøyet svært fleksibelt og tilpasningsbart for ulike bruksområder. Den ønskede innstillingen avhenger av bit-størrelse og hardhet av materialet som skal meisles.

- Ved meisling eller boring i myke, sprø materialer eller når det ønskes minimalt med utbrytning, sett hjulet i en lav posisjon;
- Ved bryting eller boring i hardere materialer, sett hjulet til en høy posisjon.

## MONTERING OG JUSTERING



**ADVARSEL:** For å redusere risikoen for alvorlig personskade, slå av verktøyet og koble det fra strømkilden før du foretar eventuelle justeringer eller fjerner/installerer tilleggsutstyr eller tilbehør. Sørg for at PÅ/AV bryteren er i AV posisjonen. Utsiktet oppstart kan føre til personskader.

## Sidehåndtak (Fig. B)



**ADVARSEL:** For å redusere risikoen for personskader, BRUK ALLTID verktøyet med sidehåndtak korrekt montert. Dersom det ikke gjøres kan det føre til at sidehåndtaket sklir ved bruk av verktøyet og at du mister kontrollen. Hold verktøyet med begge hender for å gi best kontroll.

Sidehåndtaket 2 kan festes til fronten av girboksen og kan roteres 360° for bruk med høyre eller venstre hånd.

## Montering av sidehåndtaket (Fig. B)

1. Utvid stålringen 12 ved å rotere knotten på sidehåndtaket 10 mot klokken.
2. Skyv modulen på nesene til verktøyet gjennom stålringen 12 og på kragen 3, forbi meiselholderen og mansjetten.
3. Roter sidehåndtakets monteringsinnretning til ønsket posisjon. For horisontal slagboring med en tung borebit, sett sidehåndtaksmodulen med en vinkel med omtrent 20° mot verktøyet for optimal kontroll.
4. Lås sidehåndtakets monteringsmodul på plass ved å skru godt fast knotten på sidehåndtaket 10, drei den med klokken slik at modulen ikke kan rotere.

## Bit og bitholder



**ADVARSEL:** Fare for brannskader. Bruk ALLTID hansker når du skifter bits. Tilgjengelige metalldele på verktøyet og bits kan bli ekstremt varmt under bruk. Små løse biter av materiale kan skade nakne hender.



**ADVARSEL:** Ikke forsøk å stramme eller løse drill-bits (eller annet tilbehør) ved å gripe rundt fronten av chucken og deretter slå på verktøyet. Det kan føre til skader på chucken og til personskader.

Meiselhammeren kan monteres med ulike bits, avhengig av den ønskede bruken. Bruk kun skarpe bits.

## Sette inn og fjerne SDS max® Bits (Fig. C)

**MERK:** Tilbehør og tillegg som brukes må smøres regelmessig rundt SDS monteringen før installasjon.

1. Trekk låsekragen 7 tilbake og sett inn bitskaftet. Bitskaftet må være rent.
2. Drei biten litt inntil kragen klikker på plass.
3. Forsikre deg om at biten sitter skikkelig på plass.  
**MERK:** Biten må bevege seg flere centimeter inn og ut av verktøyholderen 6 når den sitter skikkelig på plass.
4. Når du skal fjerne biten, trekker du tilbake mansjetten og trekker ut biten.

SDS plus® og SDS max® er registrerte varemerker for Robert Bosch GmbH

## Justering av bitposisjon

Vri modusvelgeren til bitjusteringsikonet (se **Modusvalg**) for å justere meiselen til ønsket posisjon. Det er mange posisjoner for å stille inn vinkelen til meiselen.

**MERK:** Etter å ha funnet ønsket posisjon, skal du lett manøvrere meiselbiten frem og tilbake for å forsikre deg om at meiselen sitter skikkelig på plass.

## BRUK

### Bruksanvisning



**ADVARSEL:** Ta alltid hensyn til sikkerhetsinstruksjonene og gjeldende forskrifter.



**ADVARSEL:** For å redusere risikoen for alvorlig personskade, slå av verktøyet og koble det fra strømkilden før du foretar eventuelle justeringer eller fjerner/installerer tilleggsutstyr eller tilbehør. Sørg for at PÅ/AV bryteren er i AV posisjonen. Utsiktet oppstart kan føre til personskader.

## Korrekt plassering av hendene (Fig. D)



**ADVARSEL:** For å redusere faren for alvorlig personskade, skal man ALLTID ha hendene i korrekt posisjon, som vist.



**ADVARSEL:** For å redusere faren for personskade, skal man ALLTID holde godt fast, for å være forberedt på en plutselig reaksjon.

Riktig stilling for hendene er å ha en hånd på sidehåndtaket 2 og den andre på hovedhåndtaket 5.

## Modusvalg (Fig. E)



**ADVARSEL:** Ikke velg driftmodus mens verktøyet er i gang. Verktøyet må stoppe helt før du aktiverer modusvalgknappen, ellers kan det oppstå skader på verktøyet.

Ditt verktøy er utstyrt med et modusvalghjul ④ for å velge modusen som er passende for ønsket drift.

Symbol	Modus	Bruksområde
	Bitjustering	Justering av meiselbitposisjon
	Hamring/ meisling	Lett meisling, meisling og rivningsarbeid

### For å velge modus

- Roter modusvalghjulet slik at pilen peker til symbolet som korresponderer med den ønskede modus.

**MERK:** Pilen på modusvalghjulet ④ skal alltid peke på et modussymbol. Det finnes ingen operative mellomfunksjoner.

### Indeksering av meiselposisjon (Fig. E)

Meiselen kan indekseres og låses i 24 ulike posisjoner.

1. Drei modusvalgbyteren ④ inntil den peker mot posisjon.
2. Drei meiselen i ønsket posisjon.
3. Sett modusvalgbyteren ④ til "Hamring/meisling" posisjonen.
4. Vri meiselen inntil den låses på plass.

### Utføring av arbeid (Fig. A, E)



**ADVARSEL: FOR Å REDUSERE FAREN FOR PERSONSKADE, ALLTID sikre at arbeidsstykket er festet eller skrudd fast ordentlig.**

**MERK:** Driftstemperaturen til dette verktøyet er 7 til 40 °C. Bruk av verktøyet utenfor dette temperaturområdet forkorter verktøyets levetid.

1. Sett inn passende meisel og drei den for hånd for å låse den i ønsket posisjon. Se **Bit og bitholder**.
2. Ved bruk av modusvalghjulet ④ skal du velge meiselmodus. Se **Modusvalg**.
3. Juster sidehåndtaket ② som ønsket. Se **Montering av sidehåndtaket- innretning**.
4. Plasser biten/meiselen på det ønskede området.
5. Trykk inn PÅ/AV knappen ①.
6. For å stoppe hammerverktøyet, slipp PÅ/AV glidebyteren.

### VEDLIKEHOLD

Ditt DEWALT elektriske verktøy er designet for å virke over en lang tidsperiode med et minimum av vedlikehold. Kontinuerlig tilfredsstillende drift avhenger av tilfredsstillende stell av verktøyet og regelmessig renhold.



**ADVARSEL: For å redusere risikoen for alvorlig personskade, slå av verktøyet og koble det fra strømkilden før du foretar eventuelle justeringer**

### eller fjerner/installerer tilleggsutstyr eller tilbehør.

Sørg for at PÅ/AV bryteren er i AV posisjonen. Utilsiktet oppstart kan føre til personskader.

### Smøring

Ditt elektriske verktøy trenger ikke ekstra smøring.

### Rengjøring



**ADVARSEL:** Elektrisk støt og mekaniske fare. Koble det elektriske apparatet fra strømkilden før rengjøring.



**ADVARSEL:** For å sikre trygg og effektiv bruk, hold alltid det elektriske apparatet og ventilasjonssporene rene.



**ADVARSEL:** Bruk aldri løsemidler eller sterke kjemikalier for å rengjøre ikke-metalliske deler av verktøyet. Slike kjemikalier kan svekke materialene i disse delene. Bruk en klut kun fuktet med vann og mildt såpe. Aldri la noen væske trenge inn i verktøyet; aldri dypp noen del av verktøyet i en væske.

Ventilasjonssporene kan rengjøres med en tørr, myk ikke-metallisk børste og/eller en passende støvsuger. Ikke bruk vann eller vaskemidler. Bruk godkjent øyevern og en godkjent støvmaske.

### Tilleggsutstyr



**ADVARSEL:** Bruk av annet tilleggsutstyr enn det som tilbys av DEWALT kan være farlig, ettersom dette ikke er testet sammen med dette verktøyet. For å redusere faren for skader, bør kun tilleggsutstyr som er anbefalt av DEWALT brukes sammen med dette produktet.

Ulike typer SDS max® bits og meisler er tilgjengelige som ekstrautstyr. Tilbehør og utstyr som brukes må smøres regelmessig rundt SDS max® festet.

Ta kontakt med din forhandler for ytterligere informasjon om egnet ekstrautstyr.

### Beskyttelse av miljøet



Separat innsamling. Produkter og batterier merket med dette symbolet skal ikke kastes i vanlig husholdningsavfall.



Produkter og batterier inneholder materialer som kan gjenvinnes eller gjenbrukes, som reduserer behovet for råmaterialer. Vennligst lever elektriske produkter og batterier til gjenbruk i henhold til lokale regler. Mer informasjon får du på [www.2helpU.com](http://www.2helpU.com).

# MARTELO DE CINZELAR

## D25872

### Gratulerer!

Optou por uma ferramenta da DEWALT. Longos anos de experiência, um desenvolvimento meticuloso dos seus produtos e um grande espírito de inovação são apenas alguns dos argumentos que fazem da DEWALT um dos parceiros de maior confiança dos utilizadores de ferramentas eléctricas profissionais.

### Dados técnicos

		D25872
Tensão	$V_{DC}$	230
Tipo		2
Frequência	Hz	50
Alimentação	W	1600
Batimentos sem de carga por minuto	bpm	1350–2705
Energia de impacto único (EPTA 05/2009)	J	13,3
Estojo de ferramentas		SDS max®
Peso (incluindo punho)	kg	8,8

Valores totais de ruído e vibração (soma vectorial triaxial) de acordo com a EN IEC 62841-2-6:

$L_{PA}$ (nível de emissão de pressão sonora)	dB (A)	91
$L_{WA}$ (nível de potência acústica)	dB (A)	99
K (variabilidade do nível acústico indicado)	dB (A)	3

#### Cinzelagem

Valor de vibração das emissões $a_{h,Cheq} =$	$m/s^2$	11,4*
K de variabilidade =	$m/s^2$	1,5

\*Valor medido no punho lateral. A vibração do punho lateral é superior ao do punho principal.

O nível de emissão de vibração e/ou ruído indicado nesta ficha de informações foi medido em conformidade com um teste normalizado estabelecido pela norma EN IEC 62841 e pode ser utilizado para comparar ferramentas. Por conseguinte, este nível pode ser utilizado para uma avaliação preliminar da exposição às vibrações.

**⚠ ATENÇÃO:** o nível de emissão de vibração e/ou ruído declarado diz respeito às principais aplicações da ferramenta. No entanto, se a ferramenta for utilizada para outras aplicações ou com outros acessórios ou se a manutenção for insuficiente, o nível de emissão de vibração e/ou ruído pode ser diferente. Isto pode aumentar significativamente o nível de exposição às vibrações ao longo do período total de trabalho.

A estimativa do nível de vibração e/ou ruído deve ter também em conta o número de vezes que a ferramenta é desligada ou está em funcionamento, mas sem executar tarefas. Isto pode reduzir significativamente o nível de exposição ao longo do período total de trabalho.

Identifique as medidas de segurança adicionais para proteger o utilizador contra os efeitos da vibração e/ou ruído, tais como: manutenção da ferramenta e dos acessórios, manter as mãos quentes (relacionado com a vibração) e organização dos padrões de trabalho.

### Declaração de conformidade da CE

#### Directiva “máquinas”



#### Martelo de cinzelar D25872

A DEWALT declara que os produtos descritos em **Dados técnicos** se encontram em conformidade com as seguintes normas e directivas:

2006/42/CE, EN62841-1:2015 + AC:2015+A11:2022, EN IEC 62841-2-6:2020 +A1 1:2020.

2000/14/CE, Martelo demolidor eléctrico (manual),  $m \leq 15$  kg, Anexo VIII, TÜV Rheinland LGA Products GmbH (0197), D-90431 Nüremberga, Alemanha, Número de identificação do organismo creditado: 0197.

Nível de potência sonora de acordo com a directiva 2000/14/CE (Artigo 12, Anexo III, N.º 10;  $m \leq 15$  kg):

$L_{WA}$ (nível de potência acústica medida)	dB(A)	99
$L_{WA}$ (nível de potência acústica garantida)	dB(A)	105

Estes equipamentos também estão em conformidade com a Directiva 2014/30/UE e a 2011/65/UE. Para obter mais informações, contacte a DEWALT através da morada indicada em seguida ou consulte o verso do manual.

O abaixo assinado é responsável pela compilação do ficheiro técnico e faz esta declaração em nome da DEWALT.

Markus Rompel  
Vice-Presidente de Engenharia da PTE-Europa  
DEWALT, Richard-Klinger-Straße 11,  
65510, Idstein, Alemanha  
30.12.2022



**ATENÇÃO:** para reduzir o risco de ferimentos, leia o manual de instruções.

### Definições: directrizes de Segurança

As definições abaixo apresentadas descrevem o grau de gravidade correspondente a cada palavra de advertência. Leia cuidadosamente o manual e preste atenção a estes símbolos.



**PERIGO:** indica uma situação iminentemente perigosa que, se não for evitada, irá resultar em **morte ou lesões graves**.



**ATENÇÃO:** indica uma situação potencialmente perigosa que, se não for evitada, **poderá** resultar em **morte ou lesões graves**.



**CUIDADO:** indica uma situação potencialmente perigosa que, se não for evitada, **poderá** resultar em lesões **ligeiras ou moderadas**.

**AVISO:** indica uma prática (não relacionada com ferimentos) que, se não for evitada, **poderá** resultar em danos materiais.



Indica risco de choque eléctrico.



Indica risco de incêndio.

## AVISOS DE SEGURANÇA GERAIS RELATIVOS A FERRAMENTAS ELÉCTRICAS



**ATENÇÃO:** **leia todos os avisos de segurança, instruções, ilustrações e especificações fornecidas com esta ferramenta eléctrica.** O não cumprimento de todas as instruções indicadas abaixo pode resultar em choque eléctrico, incêndio e/ou lesões graves.

### GUARDE TODOS OS AVISOS E INSTRUÇÕES PARA CONSULTA POSTERIOR

Em todos os avisos que se seguem, o termo “ferramenta eléctrica” refere-se à sua ferramenta alimentada pela rede eléctrica (com fios) ou por uma bateria (sem fios).

#### 1) Segurança da Área de Trabalho

- Mantenha a área de trabalho limpa e bem iluminada.** As áreas desorganizadas ou escuras são propensas a acidentes.
- Não utilize as ferramentas eléctricas em ambientes explosivos, como, por exemplo, na presença de líquidos, gases ou poeiras inflamáveis.** As ferramentas eléctricas criam faíscas que poderão inflamar estas poeiras ou vapores.
- Mantenha as crianças e outras pessoas afastadas quando utilizar uma ferramenta eléctrica.** As distrações podem levar à perda do controlo da ferramenta.

#### 2) Segurança Eléctrica

- As fichas das ferramentas eléctricas têm de ser compatíveis com a tomada de electricidade. Nunca modifique a ficha de forma alguma. Não utilize fichas adaptadoras com ferramentas eléctricas ligadas à terra.** As fichas não modificadas e as tomadas compatíveis reduzem o risco de choque eléctrico.
- Evite o contacto corporal com superfícies e equipamentos ligados à terra, como, por exemplo, tubagens, radiadores, fogões e frigoríficos.** Se o seu corpo estiver “ligado” à terra, o risco de choque eléctrico é maior.

- Não exponha as ferramentas eléctricas à chuva ou a condições de humidade.** A entrada de água numa ferramenta eléctrica aumenta o risco de choque eléctrico.
- Não aplique força excessiva sobre o cabo. Nunca o utilize para transportar, puxar ou desligar a ferramenta eléctrica. Mantenha o cabo afastado de fontes de calor, substâncias oleosas, extremidades aguçadas ou peças móveis.** Os cabos danificados ou emaranhados aumentam o risco de choque eléctrico.
- Ao utilizar uma ferramenta eléctrica no exterior, use uma extensão adequada para utilização ao ar livre.** A utilização de um cabo adequado para uso ao ar livre reduz o risco de choque eléctrico.
- Se não for possível evitar trabalhar com uma ferramenta eléctrica num local húmido, utilize uma fonte de alimentação protegida por um dispositivo de corrente residual (DCR).** A utilização de um DCR reduz o risco de choque eléctrico.

#### 3) Segurança Pessoal

- Mantenha-se alerta, preste atenção ao que está a fazer e faça uso de bom senso ao utilizar uma ferramenta eléctrica. Não utilize uma ferramenta eléctrica quando estiver cansado ou sob o efeito de drogas, álcool ou medicamentos.** Um momento de distração durante a utilização de ferramentas eléctricas poderá resultar em ferimentos graves.
- Use equipamento de protecção pessoal. Use sempre uma protecção ocular.** O equipamento de protecção, como, por exemplo, uma máscara contra o pó, sapatos de segurança antiderrapantes, um capacete de segurança ou uma protecção auditiva, usado nas condições apropriadas, reduz o risco de ferimentos.
- Evite accionamentos acidentais. Certifique-se de que o interruptor da ferramenta está na posição de desligado antes de ligar à tomada de electricidade e/ou inserir a bateria, ou antes de pegar ou transportar a ferramenta.** Se mantiver o dedo sobre o interruptor ao transportar ferramentas eléctricas ou se as ligar à fonte de alimentação com o interruptor ligado, poderá originar acidentes.
- Retire qualquer chave de ajuste ou chave de porcas antes de ligar a ferramenta eléctrica.** Uma chave de porcas ou chave de ajuste deixada numa peça móvel da ferramenta poderá resultar em ferimentos.
- Não se estique demasiado ao trabalhar com a ferramenta. Mantenha sempre os pés bem apoiados e um equilíbrio apropriado.** Desta forma, será mais fácil controlar a ferramenta eléctrica em situações inesperadas.
- Use vestuário apropriado. Não use roupa larga nem jóias. Mantenha o cabelo e a roupa (incluindo luvas) afastados das peças móveis.** As roupas largas, as jóias ou o cabelo comprido podem ficar presos nestas peças.
- Se forem fornecidos acessórios para a ligação de equipamentos de extracção e recolha de partículas, certifique-se de que estes são ligados e utilizados correctamente.** A utilização de dispositivos de extracção

de partículas pode reduzir os riscos relacionados com as mesmas.

- h) **Não permita que a familiaridade resultante da utilização frequente de ferramentas lhe permita ser complacente e ignorar os princípios de segurança da ferramenta.** Uma acção descuidada pode causar ferimentos graves numa fracção de segundo.

#### 4) Utilização e Manutenção de Ferramentas Eléctricas

- a) **Não utilize a ferramenta eléctrica de forma forçada. Utilize a ferramenta eléctrica correcta para o seu trabalho.** A ferramenta eléctrica adequada irá efectuar o trabalho de um modo mais eficiente e seguro se for utilizada de acordo com a capacidade para a qual foi concebida.
- b) **Não utilize a ferramenta eléctrica se o respectivo interruptor não a ligar e desligar.** Qualquer ferramenta eléctrica que não possa ser controlada através do interruptor de alimentação é perigosa e tem de ser reparada.
- c) **Retire a ficha da fonte de alimentação e/ou retire a bateria, caso seja possível, da ferramenta eléctrica antes de efectuar quaisquer ajustes, substituir acessórios ou guardar ferramentas eléctricas.** Estas medidas de segurança preventivas reduzem o risco de ligar a ferramenta eléctrica acidentalmente.
- d) **Guarde as ferramentas eléctricas que não estiverem a ser utilizadas fora do alcance de crianças e não permita que sejam utilizadas por pessoas não familiarizadas com as mesmas ou com estas instruções.** As ferramentas eléctricas são perigosas nas mãos de pessoas que não possuam as qualificações necessárias para as manusear.
- e) **Faça a devida manutenção das ferramentas eléctricas. Verifique se as peças móveis da ferramenta eléctrica estão alinhadas e não emperram, bem como se existem peças partidas ou danificadas ou quaisquer outras condições que possam afectar o funcionamento da mesma. Se a ferramenta eléctrica estiver danificada, esta não deve ser utilizada até que seja reparada.** Muitos acidentes têm como principal causa ferramentas eléctricas com uma manutenção insuficiente.
- f) **Mantenha as ferramentas de corte sempre afiadas e limpas.** As ferramentas de corte sujeitas a uma manutenção adequada, com arestas de corte afiadas, emperram com menos frequência e controlam-se com maior facilidade.
- g) **Utilize a ferramenta eléctrica, os acessórios, as brocas, etc., de acordo com estas instruções, tendo em conta as condições de trabalho e a tarefa a ser efectuada.** A utilização da ferramenta eléctrica para fins diferentes dos previstos poderá resultar em situações perigosas.
- h) **Mantenha as pegas e as superfícies de fixação secos, limpos e sem óleo ou massa lubrificante.**

Pegas e superfícies de fixação molhadas não permitem o funcionamento e o controlo seguros em situações inesperadas.

#### 5) Assistência

- a) **A sua ferramenta eléctrica só deve ser reparada por um técnico qualificado e só devem ser utilizadas peças sobresselentes originais.** Desta forma, é garantida a segurança da ferramenta eléctrica.

#### Avisos de segurança sobre martelos

- **Use protecção auditiva.** A exposição ao ruído pode causar perda auditiva.
- **Utilize os punhos auxiliares, caso sejam fornecidos com a ferramenta.** A perda de controlo pode causar ferimentos.
- **Segure a ferramenta eléctrica pelas superfícies de fixação isoladas quando executar uma operação em que o acessório de corte possa entrar em contacto com cablagem escondida ou o punho da ferramenta.** O acessório de corte que entre em contacto com um fio "sob tensão" pode fazer com que as peças de metal expostas da ferramenta conduzam electricidade e electrocitem o utilizador.

#### Instruções de segurança adicionais para martelos cinzeladores/perfuradores

- **Utilize grampos ou outro sistema prático para fixar e apoiar a peça de trabalho numa plataforma estável.** Segurar a peça com a mão ou contra o corpo pode causar instabilidade e perda de controlo.
- **Use óculos de segurança ou outra protecção ocular.** As operações com o martelo podem causar a projecção de aparas. As partículas projectadas podem causar danos oculares permanentes. Use uma máscara de poeiras ou respiratória para se proteger contra aplicações que produzam pó. Pode ser necessário utilizar protecção auricular para a maioria das aplicações.
- **Segure a ferramenta sempre com firmeza.** Não utilize esta ferramenta sem segurá-la com ambas as mãos. É recomendável utilizar sempre o punho lateral. A utilização desta ferramenta irá resultar em perda de controlo. Também pode ser perigoso perfurar ou detectar materiais duros, tais como barras de reforço. Aperte o punho lateral em segurança antes de utilizar o martelo.
- **Não utilize esta ferramenta durante longos períodos de tempo.** A vibração causada pela acção do martelo pode ser prejudicial às suas mãos e braços. Use luvas para proporcionar uma protecção adicional e limite a exposição, fazendo pausas frequentes.
- **Não repare os acessórios.** A reparação do cinzel deve ser efectuada por um especialista qualificado. Os acessórios reparados incorrectamente podem causar ferimentos. Os cinzeis ligeiramente gastos podem ser afiados por trituradora.
- **Não aqueça demasiado a broca (descoloração) quando rebarbar uma nova aresta.** Os cinzeis que sofreram um desgaste excessivo devem ser forjados novamente. Não endureça de novo ou tempere o cinzel.

- **Use luvas quando utilizar a ferramenta ou substituir as brocas.** As peças metálicas acessíveis na ferramenta e as brocas podem ficar muito quentes durante o funcionamento. As partículas de material partido podem causar ferimentos nas mãos.
- **Só deve pousar a ferramenta depois da broca ficar completamente imobilizada.** As brocas em movimento podem causar ferimentos.
- **Se as brocas ficarem encravadas, não utilize um martelo para tentar retirá-las.** Os fragmentos de metal ou de brocas podem soltar-se e causar ferimentos.
- **Mantenha o cabo de alimentação afastado da broca.** Não envolva o cabo à volta de qualquer parte do corpo, pode dar origem a ferimentos devido à perda de controlo. Os cabos de alimentação danificados podem causar um choque eléctrico.
- **Certifique-se de que não existem linhas de electricidade ou gás no local de trabalho.** Os danos em linhas de electricidade ou gás podem causar ferimentos devido a choque eléctrico ou explosão.
- **Quando trabalhar acima do chão, certifique-se de que a área abaixo está desobstruída.** A queda de peças pode causar ferimentos aos transeuntes.
- **Se estiver frio ou se não utilizar a unidade durante muito tempo, ligue a unidade sem carga durante alguns minutos antes de utilizá-la.** Cargas elevadas em condições de frio podem causar danos no martelo demolidor.
- **Certifique-se de que o cinzel é fixado antes de utilizar a ferramenta.** As peças ejectadas podem causar ferimentos.

## Reduzir a exposição ao pó

Antes de começar a trabalhar, calcule a classe de risco do pó que vai ser produzido quando trabalhar.



**ATENÇÃO:** o pó pode ser nocivo para a saúde. Entrar em contacto ou respirar a poeira produzida durante o trabalho com uma ferramenta eléctrica e outras actividades de construção que contenham produtos químicos, minerais ou partículas que causam infecções respiratórias, reacções alérgicas, cancro, malformações congénitas ou outros danos genéticos no utilizador ou em transeuntes.

- Algumas poeiras podem ser produzidas, por exemplo, quando trabalha com madeira duras, como faia ou carvalho, tinta à base de chumbo, betão, alvenaria ou pedras que contenham quartzo.
- Os materiais que contenham amianto devem ser manuseados apenas por especialistas.
- Respeite os regulamentos aplicáveis no seu país relativos aos materiais que vão ser trabalhados.
- Utilize um sistema de extracção de poeira ou um sistema de extracção com uma classe de protecção oficialmente aprovada de acordo com os regulamentos sobre protecção contra pó oficialmente aplicáveis e adequados para o material que vai ser trabalhado.

- Recolha as partículas de pó resultantes directamente na fonte e evite acumulações na área em redor. Use acessórios de extracção adequados para esta finalidade.

### Medidas adicionais:

- Certifique-se de que o local de trabalho está devidamente ventilado.
- Use equipamento respiratório para o tipo de pó produzido.

## Riscos residuais

Os seguintes riscos são inerentes à utilização dos martelos de cinzelar:

- Ferimentos causados pelo contacto com peças rotativas ou quentes da ferramenta.

Apesar da aplicação dos regulamentos de segurança relevantes e da implementação de dispositivos de segurança, alguns riscos residuais não podem ser evitados. Estes riscos são os seguintes:

- Danos auditivos.
- Risco de entalar os dedos quando mudar o acessório.
- Riscos para a saúde causados pela inalação de poeiras produzidas por trabalhos em betão e/ou alvenaria.
- Risco de ferimentos causados por partículas voadoras.
- Risco de queimaduras devido aos acessórios ficarem quentes durante a respectiva utilização.
- Risco de ferimentos pessoais devido a uma utilização prolongada.

## Segurança eléctrica

O motor eléctrico foi concebido apenas para uma voltagem específica. Verifique sempre se a tensão da tomada de electricidade corresponde à voltagem indicada na placa com os requisitos de alimentação da ferramenta.



A sua ferramenta da DEWALT possui isolamento duplo, em conformidade com a norma EN62841.

Por conseguinte, não é necessária qualquer ligação à terra

Se o cabo de alimentação estiver danificado, este tem de ser substituído por um cabo especialmente preparado, disponível através dos centros de assistência da DEWALT.

### Utilizar uma extensão

Se for necessário utilizar uma extensão, use uma extensão aprovada com 3 núcleos, adequada para a potência de alimentação desta ferramenta (consulte os **Dados técnicos**). O diâmetro mínimo do fio condutor é 1,5 mm<sup>2</sup>; o comprimento máximo da extensão é 30 m.

Ao utilizar uma bobina de cabo, desenrole sempre o cabo na íntegra.

## Conteúdo da embalagem

A embalagem contém:

- 1 Martelo de cinzelar
- 1 Punho lateral
- 1 Manual de instruções

- Verifique se a ferramenta, as peças ou os acessórios foram danificados durante o transporte.

- *Leve o tempo necessário para ler atentamente e compreender todas as instruções neste manual antes de utilizar o equipamento.*

## Símbolos na ferramenta

A ferramenta apresenta os seguintes símbolos:



Leia o manual de instruções antes de utilizar este equipamento.



Use uma protecção auditiva.



Use uma protecção ocular.

## Posição do código de data (Fig. A)

O código da data de produção **11** consiste num ano de 4 dígitos, seguido de uma semana de 2 dígitos e é alargado por um código de fábrica de 2 dígitos.

## Descrição (Fig. A)



**ATENÇÃO:** *nunca modifique a ferramenta eléctrica nem qualquer um dos seus componentes. Tal poderia resultar em danos ou ferimentos.*

- |  |   |
|--|---|
| 1 Interruptor basculante de LIGAR/DESLIGAR | 8 Botão de controlo electrónico de velocidade e impacte |
| 2 Punho lateral                            | 9 Orifícios de montagem da ferramenta DEWALT            |
| 3 Tambor dianteiro (anel)                  | 10 Parafuso para montagem do punho lateral              |
| 4 Botão do selector de modo                | 11 Código de data                                       |
| 5 Punho principal                          |   |
| 6 Estojo de ferramentas                    |   |
| 7 Manga de bloqueio                        |   |

## Uso pretendido

O martelo de cinzelar foi concebido para aplicações de cinzelamento e burilagem profissionais.

**NÃO UTILIZE** a ferramenta em ambientes húmidos ou na presença de gases ou líquidos inflamáveis.

Este martelo de cinzelar é uma ferramenta eléctrica profissional.

**NÃO** permita que crianças entrem em contacto com as mesmas. É necessária supervisão quando estas ferramentas forem manuseadas por utilizadores inexperientes.

- Este produto não deve ser utilizado por pessoas (incluindo crianças) que sofram de capacidades físicas, sensoriais ou mentais reduzidas, falta de experiência e/ou conhecimentos, a menos que estejam acompanhados de uma pessoa que se responsabilize pela sua segurança. As crianças nunca devem ficar sozinhas com este produto.

## Sistema Controlo ativo de vibrações (AVC)

Para controlar melhor as vibrações, segure a ferramenta como descrito em **Posição correta das mãos** e aplique apenas a pressão necessária para que o dispositivo de amortecimento no punho principal é de cerca de meio-curso.

O controlo de vibração activo neutraliza as vibrações de recuo do mecanismo do martelo. Se diminuir a vibração da mão e do

braço, é mais confortável utilizar a ferramenta durante períodos mais prolongados e aumenta assim a duração do equipamento. O martelo necessita apenas de uma ligeira pressão para activar o controlo de vibração activo. Se aplicar pressão excessiva, a velocidade da broca da ferramenta não aumenta e o controlo de vibração activa não será activada.

## Etiqueta da ferramenta DEWALT (Fig. A)

### Acessório opcional

O martelo é fornecido com furos de montagem da etiqueta da ferramenta DEWALT **9** e fixadores para instalar uma Etiqueta de ferramenta DEWALT. Para instalar a etiqueta, é necessário uma ponta de broca T20. A etiqueta da ferramenta DEWALT foi concebida para rastrear e localizar ferramentas eléctricas profissionais, equipamento e máquinas através da aplicação Tool Connect™ da DEWALT. Para uma instalação adequada da etiqueta da ferramenta DEWALT, consulte o manual da Etiqueta da ferramenta DEWALT.

## Controlo electrónico de velocidade e impacto (Fig. A)

A velocidade electrónica e o controlo do impacto permitem um excelente controlo da ferramenta para um cinzelagem rigorosa.

Para definir a velocidade electrónica e o botão de controlo do impacto **8**, rode o botão para o nível pretendido. Quanto mais alto for o número, maior é a velocidade e a energia de impacto. As definições do botão tornam a ferramenta extremamente flexível e adaptável para muitas aplicações diferentes. A definição pretendida depende do tamanho da broca e a dureza do material que está cinzelada.

- Quando fizer trabalhos de cinzelamento ou perfuração em materiais macios ou frágeis ou for necessário um mínimo de fuga, regule o botão para uma configuração baixa;
- Quando partir ou perfurar materiais duros, regule o botão para uma configuração elevada.

## MONTAGEM E AJUSTES



**ATENÇÃO:** *para reduzir o risco de ferimentos graves, desligue a ferramenta e, em seguida, desligue-a da fonte de alimentação antes de efectuar quaisquer ajustes ou de retirar/instalar dispositivos complementares ou acessórios. Certifique-se de que o interruptor de LIGAR/DESLIGAR está na posição de DESLIGAR. Um arranque acidental pode causar lesões.*

## Punho lateral (Fig. B)



**ATENÇÃO:** *Para reduzir o risco de ferimentos, utilize SEMPRE a ferramenta com o punho lateral devidamente instalado. Se não o fizer, o punho lateral pode deslizar durante o funcionamento da ferramenta e causar perda do controlo. Segure a ferramenta com ambas as mãos para maximizar o controlo.*

O punho lateral **2** é fixado na parte da frente da caixa da engrenagem e pode ser rodado num ângulo de 360° para que possa ser utilizado tanto do lado direito como do esquerdo.

## Montar o punho lateral direito (Fig. B)

1. Alargue o anel de aço **12**, rodando o botão do punho lateral **10** para a esquerda.
2. Deslize o conjunto para a ponta da ferramenta através do anel de aço **12** e para o anel **3**, pelo porta-cinzéis e pela manga.
3. Rode o conjunto do punho lateral para a posição pretendida. Para perfurar na horizontal com uma broca pesada, aproxime o conjunto do punho lateral a um ângulo de cerca de 20° da ferramenta para ter um excelente controlo.
4. Bloqueeie o conjunto do suporte do punho lateral no respectivo local, apertando o botão do punho lateral com firmeza **10**, rodando-a para a direita para que o conjunto não rode.

## Brocas e porta-brocas

**ATENÇÃO:** perigo de queimaduras. Use **SEMPRE** luvas quando substituir as brocas. As peças metálicas acessíveis na ferramenta e brocas podem ficar muito quentes durante o funcionamento. As partículas de material partido podem causar ferimentos nas mãos.

**ATENÇÃO:** não tente apertar ou soltar as brocas do cinzel (ou qualquer outro acessório) segurando na parte frontal do mandril e ligando a ferramenta. Podem ocorrer danos no mandril e lesões pessoais.

O martelo de cinzelar pode ser instalado com brocas de cinzelar diferentes consoante a aplicação pretendida. **Utilize apenas brocas afiadas.**

## Inserir e remover as brocas SDS max® (Fig. C)

**NOTA:** antes da instalação, os acessórios e dispositivos utilizados devem ser lubrificados à volta do equipamento SDS.

1. Puxe a manga de bloqueio **7** para trás e insira a haste da broca. A haste da broca deve estar limpa.
2. Rode a broca ligeiramente até a manga ficar encaixada.
3. Certifique-se de que a broca fica bem encaixada.

**NOTA:** a broca tem de deslocar-se vários centímetros para dentro e para fora do porta-ferramentas **6** quando estiver bem encaixada.

4. Para remover a broca, retire a manga de bloqueio e retire a broca.

*SDS plus® e SDS max® são marcas registadas da Robert Bosch GmbH*

## Ajustar a posição da broca

Rode o botão de selecção de modo para o ícone de ajuste da broca (consulte **Seleção de velocidade**) para ajustar o cinzel para a posição pretendida. O ângulo do cinzel pode ser regulado para várias posições.

**NOTA:** depois de encontrar a posição pretendida, desloque ligeiramente a broca de cinzelar para trás e para a frente para assegurar que o cinzel fica bem encaixado.

## FUNCIONAMENTO

### Instruções de utilização

- ATENÇÃO:** cumpra sempre as instruções de segurança e os regulamentos aplicáveis.
- ATENÇÃO:** para reduzir o risco de ferimentos graves, desligue a ferramenta e, em seguida, desligue-a da fonte de alimentação antes de efectuar quaisquer ajustes ou de retirar/installar dispositivos complementares ou acessórios. Certifique-se de que o interruptor de LIGAR/DESLIGAR está na posição de DESLIGAR. Um arranque acidental pode causar lesões.

### Posição correcta das mãos (Fig. D)



- ATENÇÃO:** para reduzir o risco de ferimentos graves, utilize **SEMPRE** a ferramenta com as suas mãos na posição correcta (exemplificada na figura).
- ATENÇÃO:** para reduzir o risco de ferimentos graves, segure **SEMPRE** a ferramenta com segurança, antecipando uma reacção súbita por parte da mesma.

A posição correcta das mãos requer a colocação de uma mão no punho lateral **2** montado e a outra no punho principal **5**.

### Seleção de velocidade (Fig. E)

- ATENÇÃO:** não seleccione o modo de funcionamento quando a ferramenta estiver em funcionamento. A ferramenta tem de parar por completo antes de activar o botão de selecção de modo, caso contrário podem ocorrer danos na ferramenta.

A ferramenta está equipada com um botão de selecção de modo **4** para seleccionar o modo adequado para a operação pretendida.

Símbolo	Modo	Aplicação
	Ajuste brocas	Ajustar a posição da broca de cinzelar
	Apenas martelar	Cinzelar ligeiro, burilagem e demolição

### Para seleccionar um modo

- Rode o botão de selecção de modo para que a seta aponte para o símbolo correspondente ao modo pretendido.

**NOTA:** a seta no botão de selecção de modo **4** deve estar sempre a apontar para o símbolo de modo. Não existem posições de funcionamento intermédias.

### Especificar a posição do cinzel (Fig. E)

O cinzel pode ser colocado e fixado em 24 posições diferentes.

1. Rode o interruptor de selecção de modo **4** até ficar regulado para a posição **0**.
2. Rode o cinzel para a posição pretendida.
3. Coloque o interruptor de selecção de modo **4** para a posição "Apenas martelar."
4. Rode o cinzel até ficar bloqueado na posição pretendida.



## Efectuar uma aplicação (Fig. A, E)

**!** **ATENÇÃO: PARA REDUZIR O RISCO DE FERIMENTOS, ALWAYS certifique-se de que a peça de trabalho está fixada e ancorada com firmeza.**

**NOTA:** a temperatura de funcionamento desta ferramenta varia entre 7 e 40 °C. A utilização da ferramenta fora deste intervalo de temperaturas diminui o tempo de vida útil da ferramenta.

1. Insira o cinzel adequado e rode-o à mão para bloqueá-lo na posição pretendida. Consulte **Brocas e porta-brocas**.
2. Com o botão de selecção de modo **4**, selecione o modo de cinzelar. Consulte **Seleção de velocidade**.
3. Ajuste o punho lateral **2** conforme necessário. Consulte **Montar o conjunto do punho lateral**.
4. Coloque o cinzel no local pretendido.
5. Solte o interruptor basculante de ligar/desligar **1**.
6. Para parar o martelo, liberte o interruptor basculante de ligar/desligar.

## MANUTENÇÃO

A sua ferramenta eléctrica da DEWALT foi concebida para funcionar durante um longo período de tempo com uma manutenção mínima. Uma utilização continuamente satisfatória depende de uma manutenção apropriada da ferramenta e de uma limpeza regular.

**!** **ATENÇÃO: para reduzir o risco de ferimentos graves, desligue a ferramenta e, em seguida, desligue-a da fonte de alimentação antes de efectuar quaisquer ajustes ou de retirar/installar dispositivos complementares ou acessórios.** *Certifique-se de que o interruptor de LIGAR/DESLIGAR está na posição de DESLIGAR. Um arranque accidental pode causar lesões.*

## Lubrificação

A sua ferramenta eléctrica não necessita de lubrificação adicional.

## Limpeza

**!** **ATENÇÃO:** choque eléctrico e risco mecânico. *Desligue o equipamento eléctrico da fonte de alimentação antes de proceder à limpeza.*

**!** **ATENÇÃO:** para garantir um funcionamento seguro e eficiente, mantenha sempre o equipamento eléctrico e as aberturas de ventilação limpos.

**!** **ATENÇÃO:** nunca utilize dissolventes ou outros produtos químicos abrasivos para limpar as peças não metálicas da ferramenta. Estes produtos químicos podem enfraquecer os materiais utilizados nestas peças. Utilize um pano humedecido apenas com água e sabão suave. Nunca permita a entrada de líquidos na ferramenta. Da mesma forma, nunca mergulhe qualquer peça da ferramenta dentro de líquidos.

As aberturas de ventilação podem ser limpas com uma escova não metálica, seca e suave e/ou um aspirador adequado. Não utilize água ou outros produtos de limpeza. Use protecção ocular aprovada e uma máscara de poeiras aprovada.

## Acessórios opcionais

**!** **ATENÇÃO:** uma vez que apenas foram testados com este produto os acessórios disponibilizados pela DEWALT, a utilização de outros acessórios com esta ferramenta poderá ser perigosa. *Para reduzir o risco de ferimentos, apenas deverão ser utilizados acessórios recomendados pela DEWALT com este produto.*

Estão disponíveis vários tipos de pontas de broca e cinzéis SDS max® como opção. Os acessórios e dispositivos complementares utilizados devem ser lubrificados regularmente à volta do equipamento SDS max®.

Consulte o seu revendedor para obter mais informações sobre os acessórios apropriados.

## Proteger o meio ambiente



Recolha separada. Os produtos e baterias indicados com este símbolo não devem ser eliminados em conjunto com resíduos domésticos comuns.



Os produtos e as baterias contêm materiais que podem ser recuperados ou reciclados, o que reduz a procura de matérias-primas. Recicle o equipamento eléctrico de acordo com as disposições locais. Estão disponíveis mais informações em [www.2helpU.com](http://www.2helpU.com).

# PIIKKAUSVASARA

## D25872

### Onnittelut!

Olet valinnut DeWALT-työkalun. Monien vuosien kokemus, huolellinen tuotekehitys ja innovaatiot tekevät DeWALT-työkaluista luotettavia kumppaneita ammattilaisille.

### Tekniset tiedoissa

D25872		
Jännite	V <sub>DC</sub>	230
Tyyppi		2
Taajuus	Hz	50
Ottoteho	W	1600
Isku minuutissa ilman kuormitusta	bpm	1350–2705
Yksittäinen iskuenergia (EPTA 05/2009)	J	13,3
Laitteen pidike	SDS max®	
Paino (sisältää kahvan)	kg	8,8

Ääni- ja värinäarvot yhteensä (triakiaalinen vektorisumma) standardin EN IEC 62841-2-6 mukaisesti:

L <sub>PA</sub> (äänenpainetaso)	dB(A)	91
L <sub>WA</sub> (äänitehotaso)	dB(A)	99
K (määritetyn äänitason epävarmuus)	dB(A)	3

#### Piikkaus

Tärinäpäästöarvo a <sub>h,Cheq</sub> =	m/s <sup>2</sup>	11,4*
Epävarmuus K =	m/s <sup>2</sup>	1,5

\*Sivukahvasta mitattuna. Sivukahva tärisee enemmän kuin pääkahva.

Tässä käyttöohjeessa ilmoitetut värinä- ja/tai äänitasot on mitattu standardin EN IEC 62841 mukaisesti. Niitä voidaan käyttää verrattaessa työkaluja keskenään. Sitä voidaan käyttää arvioitaessa altistumista.

**VAROITUS:** Ilmoitetut värinä- ja/tai äänitasot esiintyvät käytettäessä työkalua sen varsinaiseen käyttötarkoitukseen. Värinä- ja/tai äänitasot voivat vaihdella, jos työkalua käytetään johonkin muuhun tarkoitukseen, siihen on kiinnitetty muita lisävarusteita tai sitä on hoidettu huonosti. Tämä voi vaikuttaa merkittävästi altistumiseen imuria käytettäessä.

Tärinälle ja/tai äänelle altistumisen tason arvioinnissa tulee myös ottaa huomioon ne ajat, jolloin työkalusta katkaistaan virta tai se toimii tyhjäkäynnillä. Tämä voi vähentää merkittävästi altistumistasoa työkalua käytettäessä.

Työkalun käyttäjän altistumista värinälle ja/tai äänelle voidaan vähentää merkittävästi pitämällä työkalu ja sen varusteet kunnossa, pitämällä kädet lämpiminä (värinäa varten) ja kiinnittämällä huomiota työn jaksottamiseen.

### EU-yhdenmukaisuusilmoitus

#### Konedirektiivi



#### Piikkausvasara

#### D25872

DeWALT vakuuttaa, että nämä tuotteet täyttävät seuraavat määräykset:

2006/42/EU, EN62841-1:2015 + AC:2015+A11:2022, EN IEC 62841-2-6:2020 +A11:2020.

2000/14/EY Sähköinen betonimurskain (kädessä pidettävä), m ≤ 15 kg, liite VIII, TÜV Rheinland LGA Products GmbH (0197), D-90431 Nurnberg, Saksa, Ilmoitetun elimen tunnusnumero: 0197.

Äänitehon taso 2000/14/EC:n mukaan (artikkeli 12, liite III, nro 10; m ≤ 15 kg):

L <sub>WA</sub> (mitattu ääniteho)	dB(A)	99
L <sub>WA</sub> (taattu ääniteho)	dB(A)	105

Nämä tuotteet täyttävät direktiivin 2014/30/EY ja 2011/65/EY vaatimukset. Saat lisätietoja ottamalla yhteyden DeWALTiin. Osoitteet näkyvät käyttöohjeen takasivulla.

Allekirjoittaja vastaa **Teknisistä tiedoista** ja antaa tämän vakuutuksen DeWALTin puolesta.

Markus Rompel  
Tekniikan varajohtaja, PTE Europe  
DeWALT, Richard-Klinger-Strasse 11,  
65510, Idstein, Germany  
30.12.2022



**VAROITUS:** Loukkaantumisen riskin vähentämiseksi lue tämä käyttöohje.

### Määritelmät: Turvallisuusohjeet

Alla näkyvät selitykset liittyvät turvallisuuteen. Lue käyttöohje ja kiinnitä huomiota näihin symboleihin.



**VAARA:** Ilmaisee, että on olemassa **hengen- tai vakavan henkilövahingon vaara**.



**VAROITUS:** Ilmoittaa, että on olemassa **hengen- tai vakavan vaaran mahdollisuus**.



**HUOMIO:** Tarkoittaa mahdollista vaaratilannetta. Ellei tilannetta korjata, saattaa aiheutua **lievä tai keskinkertainen loukkaantuminen**.

**HUOMAUTUS:** Viittaa menettelyyn, joka ei välttämättä aiheuta henkilövahinkoa mutta voi aiheuttaa omaisuusvahingon.



Sähköiskun vaara.



Tulipalon vaara.

## SÄHKÖTYÖKALUN YLEISET SÄHKÖTYÖKALUN YLEISET TURVALLISUUSVAROITUKSET



**VAROITUS:** Lue kaikki tämän sähkötyökalun mukana toimitetut varoitukset, käyttöohjeet ja tekniset tiedot. Jos kaikkia ohjeita ei noudateta, on olemassa sähköiskun, tulipalon ja/tai vakavan henkilövahingon vaara.

## SÄILYÄ KAIKKI VAROITUKSET JA OHJEET MYÖHEMPÄÄ KÄYTTÖÄ VARTEN

Näissä varoituksissa käytettävä sähkötyökalu-ilmaus viittaa verkkovirtaan yhdistettävään tai akkukäyttöiseen työkaluun.

### 1) Työskentelyalueen Turvallisuus

- Pitä työskentelyalue siistinä ja kirkaasti valaistuna.** Onnettomuuksia sattuu herkemmin epäsiistissä tai huonosti valaistussa ympäristössä.
- Älä käytä sähkötyökaluja, jos on olemassa räjähdysvaara esimerkiksi syttyvien nesteiden, kaasujen tai pölyn vuoksi.** Sähkötyökalujen aiheuttamat kipinät voivat sytyttää pölyn tai kaasut.
- Pitä lapset ja sivulliset kaukana käyttäessäsi sähkötyökalua.** Keskittymiskyvyn herpaantuminen voi aiheuttaa hallinnan menettämisen.

### 2) Sähköturvallisuus

- Pistokkeen ja pistorasian on vastattava toisiaan. Älä koskaan tee pistokkeeseen mitään muutoksia. Älä yhdistä maadoitettua sähkötyökalua jatkojohtoon.** Sähköiskun vaara vähenee, jos pistokkeisiin ei tehdä muutoksia ja ne yhdistetään vain niille tarkoitettuihin pistorasioihin.
- Älä kosketa maadoituksessa käytettäviin pintoihin, kuten putkiin, lämpöpattereihin ja jäähdytyslaitteisiin.** Voit saada sähköiskun, jos kehosi on maadoitettu.
- Älä altista sähkötyökaluja sateelle tai kosteudelle.** Sähkötyökaluun menevä vesi lisää sähköiskun vaaraa.
- Älä vaurioita sähköjohtoa. Älä kanna työkaluja sähköjohdosta tai vedä pistoketta pistorasiasta sähköjohdon avulla. Pidä sähköjohto kaukana kuumuudesta, öljystä, terävistä reunoista tai liikkuvista osista.** Vaurioituneet tai sotkeutuneet johdot lisäävät sähköiskun vaaraa.
- Jos käytät sähkötyökalua ulkona, käytä vain ulkokäyttöön tarkoitettua jatkojohtoa.** Ulkokäyttöön tarkoitettujen sähköjohdon käyttäminen vähentää sähköiskun vaaraa.
- Jos sähkötyökalua on käytettävä kosteassa paikassa, käytä vikavirtasuojaa.** Tämä vähentää sähköiskun vaaraa.

### 3) Henkilösuojaus

- Käyttäessäsi sähkötyökalua pysy valppaana, keskity työhön ja käytä tervettä järkeä. Älä käytä tätä työkalua olessasi väsynyt tai alkoholin, huumeiden tai lääkkeiden vaikutuksen alaisena.** Keskittymisen herpaantuminen hetkeksikin sähkötyökalua käytettäessä voi aiheuttaa vakavan henkilövahingon.
- Käytä henkilösuojausvarusteita. Käytä aina suojalaseja.** Hengityssuojaimen, liukumattomien turvajalkineiden, kypärän ja kuulosuojaimen käyttäminen vähentää henkilövahinkojen vaaraa.
- Estä tahaton käynnistäminen. Varmista, että virtakytkin on OFF-asennossa, ennen kuin kytket sähkötyökalun pistorasiaan, yhdistät siihen akun, nostat työkalun käteesi tai kannat sitä.** Sähkötyökalun kantaminen sormi virtakytkimellä lisää onnettomuusvaaraa.
- Poista kaikki säätöavaimet tai vääntimet ennen sähkötyökalun käynnistämistä.** Sähkötyökalun pyöryään osaan jäänyt säätöavain tai väännin voi aiheuttaa henkilövahingon.
- Älä kurkottele. Seiso aina vakaasti tasapainossa.** Näin voit hallita sähkötyökalua paremmin odottamattomissa tilanteissa.
- Pukeudu oikein. Älä käytä löysiä vaatteita tai koruja. Pidä hiukset, vaatteet ja kädet loitolla liikkuvista osista.** Löysät vaatteet, korut tai pitkät hiukset voivat tarttua liikkuviin osiin.
- Jos käytettävissä on laitteita pölyn ottamiseksi talteen, käytä niitä.** Pölyn ottaminen talteen voi vähentää pölyn aiheuttamia vaaroja.
- Vaikka käyttäisit usein erilaisia työkaluja, vältä liiallista itsevarmuutta ja huomioi aina työkalun turvallisuusohjeet.** Epähuomiossa suoritettujen toimenpiteet voivat johtaa vakaviin henkilövahinkoihin sekunnin murto-osassa.

### 4) Sähkötyökaluista Huolehtiminen

- Älä kohdistaa sähkötyökaluun liikaa voimaa. Valitse käyttötarkoituksen kannalta oikea sähkötyökalu.** Sähkötyökalu toimii paremmin ja turvallisemmin, kun sitä käytetään sille suunniteltuun käyttötarkoitukseen.
- Älä käytä työkalua, jos virtakytkin ei toimi.** Jos sähkötyökalua ei voi hallita kytkimen avulla, se on vaarallinen ja se on korjattava.
- Irrota sähkötyökalun pistoke pistorasiasta ja/ tai irrota sen akku (jos irrotettavissa) ennen säätämistä, varusteiden vaihtamista tai sähkötyökalun asettamista säilytykseen.** Näin voit vähentää vahingossa käynnistymisen aiheuttaman henkilövahingon vaaraa.
- Varastoi sähkötyökaluja lasten ulottumattomissa. Älä anna sähkötyökaluihin tottumattomien tai näihin ohjeisiin perehtymättömien henkilöiden käyttää sähkötyökaluja.** Sähkötyökalut ovat vaarallisia kouluttamattomien käyttäjien käsissä.

- e) **Pidä sähkötyökalut kunnossa. Tarkista liikkuvat osat, niiden kiinnitys, osien eheys ja muut toimintaan vaikuttavat tekijät. Jos havaitset vaurioita, korjauta sähkötyökalu ennen niiden käyttämistä.** Huonosti kunnossapidetyt sähkötyökalut aiheuttavat onnettomuuksia.
- f) **Pidä leikkaavat pinnat terävinä ja puhtaina.** Kunnossa pidettyjen leikkaavia teräviä reunoja sisältävien työkalut todennäköisyys jumiutua vähenee, ja niitä on helpompi hallita.
- g) **Käytä sähkötyökalua ja sen tarvikkeita, kuten poranteriä, näiden ohjeiden mukaisesti. Ota työskentelyolosuhteet ja tehtävä työ huomioon.** Jos sähkötyökalua käytetään näiden ohjeiden vastaisesti, voi syntyä vaaratilanne.
- h) **Pidä kahvat ja tartuntapinnat kuivina, puhtaina sekä öljyttöminä ja rasvattomina.** Liukkaat kahvat ja pinnat heikentävät työkalun hallinnan ja ohjauksen turvallisuutta odottamattomissa tilanteissa.

## 5) Huolto

- a) **Korjauta työkalu valtuutetulla asentajalla. Varaosina on käytettävä vain alkuperäisiä vastaavia osia.** Tämä varmistaa sähkötyökalun turvallisuuden.

## Vasaran turvavaroitukset

- **Käytä kuulonsuojaimia.** Melulle altistuminen voi aiheuttaa kuulon menetyksen.
- **Käytä apukahvoja, jos ne on toimitettu työkalun mukana.** Hallinnan menetys voi aiheuttaa henkilövahingon.
- **Pitele sähkötyökalua sen eristävästä tartuntakohdista, kun leikkausosa voi osua piilossa olevaan sähköjohtoon tai sahan omaan virtajohtoon työskentelyn aikana.** Leikkaavien varusteiden osuminen jännitteiseen johtoon tekee sen paljasta metallisista jännitteisiä, joten käyttäjä voi saada sähköiskun.

## Piikkausvasaroiden lisäturväsääntöjä

- **Käytä puristimia tai muuta käytännöllistä tapaa kiinnittää ja tukea työkappale tukevalle alustalle.** Työn pitäminen käsin tai vartaloa vasten on epävakaata ja saattaa johtaa kontrollin menetykseen.
- **Käytä suojalaseja tai muita silmäsuojia.** Iskuporaustoimenpiteissä lentää lastuja. Sinkoavat kappaleet voivat aiheuttaa pysyvän silmävaurion. Käytä pölysuojainta tai hengityssuojainta töissä, joissa syntyy pölyä. Kuulosuojaimet voivat olla tarpeen useimpiin töihin.
- **Pidä työkalua tiukasti.** Pidä työkalua aina kiinni molemmilla käsillä. Sivukahvaa on suositeltavaa käyttää aina. Työkalun käyttö yhdellä kädellä aiheuttaa hallinnan menetyksen. Koviin materiaalien piikkaus tai esimerkiksi raudoitustankoihin osuminen voi myös olla vaarallista. Kiristä sivukahva ennen käyttöä.
- **Älä käytä tätä työkalua pitkiä aikoja yhtäjaksoisesti.** Työkalun iskutoiminnan aiheuttama värinä voi olla haitallista käsillesi ja käsivarsillesi. Käytä käsiäsi tarjoamaan

lisäpehmustetta ja rajoita altistumista värinälle pitämällä taukoja.

- **Lisävarusteita ei saa kunnostaa itse.** Piikkausteriä saa kunnostaa vain asiantuntija. Virheellisesti kunnostetut lisävarusteet voivat aiheuttaa henkilövahinkoja. Ainoastaan hiukan kuluneet piikkausterät voidaan teroittaa hiomalla.
- **Vältä terän ylikuumenemista (värimuutokset) uuden reunan hiomisen aikana.** Erittäin kuluneet taltat on taottava uudelleen. Talttaa ei saa karkaista uudelleen.
- **Käytä suojakäsineitä työkalun käyttämisen ja terien vaihtamisen aikana.** Työkalun metalliosat ja terät voivat kuumeta huomattavasti käytön aikana. Pienet irronneet materiaaliosat voivat vahingoittaa paljaita käsiä.
- **Laske työkalu alas vasta kun sen terä on pysähtynyt kokonaan.** Liikkuvat terät voivat aiheuttaa henkilövahinkoja.
- **Kiinni juuttuneita teriä ei saa iskeä vasaralla niiden irrottamiseksi.** Metallisuruja tai materiaalipaloja voi irrota ja ne voivat aiheuttaa henkilövahinkoja.
- **Pidä virtajohto kaukana terästä.** Älä kääri johtoa minkään laitteen osan ympärille, muutoin seurauksena voi olla hallinnan menetys ja henkilövahinko. Vaurioituneet virtajohdot voivat aiheuttaa sähköiskun.
- **Varmista, että työalueella ei ole sähkö- tai kaasujohtoja.** Piilotettujen sähkö- tai kaasulinjojen vaurioituminen voi johtaa loukkaantumiseen sähköiskun tai räjähdyksen seurauksena.
- **Kun työskentelet lattian yläpuolella, varmista, että alapuolella oleva alue on vapaa.** Putoavat osat voivat aiheuttaa vammoja sivullisille.
- **Kylmällä säällä tai jos laitetta ei ole käytetty pitkään aikaan, käytä laitetta ilman kuormitusta muutaman minuutin ajan ennen käyttöä.** Suuri kuormitus kylmänä voi johtaa piikkausvasaran vaurioitumiseen.
- **Varmista, että piikkausterä on kiinnitetty ennen työkalun käyttöä.** Irronneet osat voivat aiheuttaa vammoja.

## Pölyaltistuksen vähentäminen

Tarkista työskentelyn aikana mahdollisesti syntyvän pölyn vaaraluokat ennen työskentelyn aloittamista.



**VAROITUS:** Pöly voi olla terveydelle haitallista.

Työskentelyn aikana sähkötyökalulla ja kuussa rakennustoiminnassa syntyneen pölyn koskettaminen tai hengittäminen altistaa kemikaaleille, mineraaleille tai hiukkasille, joiden tiedetään aiheuttavan hengitystieinfektioita, allergisia reaktioita, syöpää, syntymävikoja tai muita lisääntymisvaurioita käyttäjälle tai sivullisille.

- Tällaisia pölyjä voi syntyä esimerkiksi työstäessä kovapuuta, kuten pyökkiiä tai tammia, liijypohjaista maalia, betonia, muurausta tai kvartsia sisältäviä kiviä.
- Ainoastaan asiantuntijat saavat käsitellä materiaaleja, joissa on asbestia.
- Noudata työstettäviin materiaaleihin soveltuvia paikallisia määräyksiä.

- Käytä pölynpoistolaitetta tai -järjestelmää, jolla on virallisesti hyväksytty suojausluokka paikallisten pölynsuojamääräysten mukaisesti ja joka sopii työstettävälle materiaalille.
- Poista syntyneet pölyhiukkaset suoraan niiden lähteestä ja vältä pölyn kertymistä ympäröivälle alueelle. Käytä tähän tarkoitukseen sopivia poistolaitteita.

#### Lisätoimenpiteet:

- Varmista, että työalueella on hyvä tuuletus.
- Käytä asianmukaista, syntyvään pölyyn sopivaa hengityssuojaa.

## Vaarat

Seuraavat riskit liittyvät piikkauskoneiden käyttöön:

- Työkalun pyöriivien tai kuumien osien koskettamisesta aiheutuvat vammat.

Turvamääräysten noudattamisesta ja turvalaitteiden käyttämisestä huolimatta tiettyjä vaaroja ei voida välttää. Näitä ovat seuraavat:

- Kuulon heikkeneminen.
- Sormien puristumisen riski lisävarusteita vaihdettaessa.
- Betoni- ja/tai kivitöiden työskentelyn kanssa syntyneen pölyn hengittämisestä aiheutuvat terveysvaarat.
- Lentävien kappaleiden aiheuttamat henkilövahingot.
- Käytön aikana kuumenevien varusteiden aiheuttamat palovammat.
- Pitkäaikaisen käyttämisen aiheuttamat henkilövahingot.

## Sähköturvallisuus

Sähkömoottori toimii vain yhdellä jännitteellä. Tarkista aina, että verkkovirran jännite vastaa tyyppikilpeen merkittyä jännitettä.



Tämä DEWALT-työkalu on kaksoiseristetty EN62841 -säädösten mukaisesti, joten maadoitusjohdinta ei tarvita.

Jos virtajohto vaurioituu, se on korvattava uudella johdolla, jonka voi hankkia DEWALTin huolto-organisaation kautta.

## Jatkojohdon käyttäminen

Jos on käytettävä jatkojohtoa, käytä tälle työkalulle soveltuvaa 3-kaapelista jatkojohtoa. Lisätietoja on **Teknisissä tiedoissa**.

Johdinten pienin koko on 1,5 mm<sup>2</sup> ja suurin pituus 30 m.

Jos käytät johtokelaa, kelaa johto aina kokonaan auki.

## Pakkauksen Sisältö

Pakkauksen sisältö:

- 1 Piikkausvasara
  - 1 Sivukahva
  - 1 Käyttöohje
- *Tarkista, onko työkalussa, osissa tai tarvikkeissa kuljetusvaurioita.*
  - *Lue tämä käyttöohje huolellisesti ennen laitteen käyttämistä*

## Työkalun merkinnät

Seuraavat kuvakkeet näkyvät työkalussa:



Lue käyttöohjeet ennen käyttämistä.



Käytä kuulosuojaimia.



Käytä suojalaseja.

## Päivämääräkoodin paikka (Kuva [Fig.] A)

Valmistuspäivämääräkoodi **11** koostuu 4-numeroisesta vuodesta, jota seuraa 2-numeroinen viikko ja 2-numeroinen tehdaskoodi.

## Kuvaus (Kuva A)



**VAROITUS:** Älä tee työkaluun tai sen osiin mitään muutoksia. Tällöin voi aiheutua omaisuus- tai henkilövahinkoja.

- |                               |   |
|-------------------------------|---|
| 1 ON/OFF-keinukytkin          | 8 Elektroninen nopeuden ja iskun säätö  |
| 2 Sivukahva                   | 9 DEWALT-työkalutunnisteen asennusreiat |
| 3 Etusylinteri (holkki)       | 10 Sivukahvan asennusruuvi              |
| 4 Toimintatilan valintakytkin | 11 Päivämääräkoodi                      |
| 5 Pääkahva                    |   |
| 6 Laitteen pidike             |   |
| 7 Lukitusholkki               |   |

## Käyttötarkoitus

Piikkausvasara on suunniteltu ammattimaiseen piikkaukseen.

**ÄLÄ** käytä kosteissa olosuhteissa tai jos laitteen lähellä on syttyviä nesteitä tai kaasuja.

Tämä piikkausvasara on ammattimainen sähkötyökalu.

**ÄLÄ** anna lasten koskea tähän työkaluun. Kokemattomat henkilöt saavat käyttää tätä laitetta vain valvotusti.

- Tämä tuote ei ole tarkoitettu henkilöiden (mukaan lukien lapset) käytettäväksi, joiden fyysiset, sensoriset tai henkiset kyvyt tai kokemus ja/tai tietämys tai taidot ovat rajalliset. Heidän turvallisuudestaan tulee huolehtia heistä vastuussa oleva henkilö. Lapsia ei koskaan saa jättää yksin tämän tuotteen kanssa.

## Aktiivinen värinänvaimennusjärjestelmä (AVC)

Parhaan värinänvaimennuksen takaamiseksi työkalua tulee pidellä osion **Käsien oikea asento** mukaisesti soveltaen juuri sen verran painetta, että pääkahvan vaimennuslaite on likimäärin puolessa välissä.

Aktiivinen värinänhallinta neutralisoi iskuporamekanismin aiheuttaman värinän. Se vähentää käden ja käsivaren värinää ja mahdollistaa miellyttävämmän työkalun käytön pitempien aikajaksoiden ajan. Se pidentää myös laitteen käyttöikää.

Iskuvaraan tulee kohdistaa sen verran painetta, että aktiivinen värinänhallinta kytkeytyy päälle. Jos työkaluun kohdistetaan liikaa painetta, se ei toimi nopeammin eikä aktiivinen värinänhallinta aktivoitu.

## Valmis DEWALT-työkalutunnistetta varten (Kuva A)

### Lisävaruste

Vasarassa on DEWALT-työkalutunnisteen asennusreiät **9** sekä kiinnittimet DEWALT-työkalutunnisteen asentamiseen. Tunnisteen asentaminen vaatii T20-terän kärjen. DEWALT-työkalutunniste on tarkoitettu ammattikäyttöön tarkoitettujen sähkötyökalujen, laitteiden ja koneiden jäljittämiseen ja paikantamiseen DEWALT Tool Connect™ -sovellusta käyttäen. Katso DEWALT-työkalutunnisteen asennusohjeet DEWALT-työkalutunnisteen ohjekirjasta.

## Elektroninen nopeuden ja iskun säätö (Kuva A)

Elektroninen nopeuden ja iskun säätö mahdollistaa optimaalisen työkalun hallinnan tarkkaa piikkausta varten.

Aseta elektroninen nopeuden- ja iskunsäädin **8** kääntämällä säädin haluamasi tason kohdalle. Mitä suurempi luku, sitä suurempi nopeus ja iskuvoima. Säätimen asetusten ansiosta työkalua voidaan käyttää erittäin joustavasti ja moniin eri tarkoituksiin. Vaadittu asetus riippuu terän koosta ja piikattavan materiaalin kovuudesta.

- Kun piikkaat tai poraat pehmeitä, hauraita materiaaleja tai kun murtumisen tulee olla mahdollisimman vähäistä, valitse alhainen asetus;
- Kun hajotat tai poraat kovempia materiaaleja, aseta valitsin korkealle asetukselle.

## KOKOAMINEN JA SÄÄDÖT

**VAROITUS:** Vakavan henkilövahingon vaaran vähentämiseksi katkaise työkalusta virta ja irrota sen pistoke pistorasiasta ennen säätämistä tai varusteiden irrottamista tai asentamista. Varmista, että ON/OFF-keinukytkin on OFF-asennossa. Tahaton käynnistyminen aiheuttaa vahingon.

### Sivukahva (Kuva B)

**VAROITUS:** Henkilövahingon vaaran vähentämiseksi käytä työkalua **AINA** sivukahva oikein asennettuna. Jos näin ei tehdä, se voi aiheuttaa sivukahvan lipsumisen työkalun käytön aikana ja aiheuttaa hallinnan menetyksen. Pidä työkalua molemmilla käsillä hallinnan maksimoimiseksi.

Sivukahva **2** kiinnitetään vaihdelaatikon etuosaan ja sitä voidaan kääntää 360 astetta, jotta sitä voidaan käyttää sekä oikealla että vasemmalla kädellä.

### Sivukahvan kiinnitys (Kuva B)

1. Suurena teräsrenkaan **12** leveyttä kiertämällä sivukahvan nuppia **10** vastapäivään.
2. Liu'uta kokoonpano työkalun kärkeen teräsrenkaan **12** läpi holkkiin **3** taltan pidikkeen ja laipan yli.
3. Kierrä sivukahvakokoonpano haluttuun asentoon. Kun haluat käyttää työkalua vaakasunnassa raskaalla

poranterällä, aseta sivukahvakokoonpano noin 20 asteen kulmaan työkaluun optimaalista hallintaa varten.

4. Lukitse sivukahvakokoonpano paikoilleen kiristämällä sivukahvan nuppia **10**, suorita se kiertämällä kahvaa myötäpäivään ääriasentoon saakka.

## Terä ja työkalupidike

**VAROITUS:** Palovamman vaara. Käytä **AINA** suojakäsineitä terien vaihtamisen aikana. Työkalun metalliosat ja terät voivat kuumeta huomattavasti käytön aikana. Pienet irronneet materiaali-osat voivat vahingoittaa paljaita käsiä.

**VAROITUS:** Älä yritä kiristää tai löysätä piikkausteriä (tai muita lisävarusteita) tarttumalla istukan etuosaan ja käynnistämällä työkalun. Se voi vahingoittaa istukkaa ja aiheuttaa henkilövahingon.

Piikkausvasaraan voidaan asentaa erilaisia piikkausteriä käyttötarkoituksen mukaan. **Käytä vain teräviä teriä.**

## SDS max®-terien asentaminen ja irrottaminen (Kuva C)

**HUOMAA:** Käytetyt lisävarusteet ja liitososat tulee voidella SDS-liittännän ympärillä.

1. Vedä lukitusholkkia **7** taakse ja laita teränvarsi paikalleen. Terän karan tulee olla puhdas.
2. Käännä terää hieman, kunnes holkki napsahtaa takaisin paikalleen.
3. Varmista, että terä on kiinnittynyt oikeaoppisesti. **HUOMAA:** Oikein asennettuna terän tulee liikkua useiden senttimetrien verran sisään ja ulos laitteen pidikkeestä **6**.
4. Irrota terä vetämällä lukituslaippaa taakse ja vetämällä terä ulos.

SDS plus® ja SDS max® ovat Robert Bosch GmbH:n rekisteröityjä tavaramerkkejä

## Terän asennon säätäminen

Käännä tilavalitsin terän säätökuvakkeen kohdalle (katso **Tilan valinta**) säätääksesi piikkausterän haluamaasi asentoon.

Piikkausterä voidaan asettaa moneen eri kulmaan.

**HUOMAA:** Kun olet löytänyt oikean asennon, liikuta piikkausterää hiukan eteen- ja taaksepäin sen hyvän kiinnittymisen varmistamiseksi.

## TOIMINTA

### Käyttöohjeet

**VAROITUS:** Noudata aina turvaohjeita ja määräyksiä.

**VAROITUS:** Vakavan henkilövahingon vaaran vähentämiseksi katkaise työkalusta virta ja irrota sen pistoke pistorasiasta ennen säätämistä tai varusteiden irrottamista tai asentamista. Varmista, että ON/OFF-keinukytkin on OFF-asennossa. Tahaton käynnistyminen aiheuttaa vahingon.

## Käsien oikea asento (Kuva D)

**VAROITUS:** Voit vähentää vakavan henkilövahingon vaaraa pitämällä kädet **AINA** oikeassa asennossa.

**VAROITUS:** Voit vähentää vakavan henkilövahingon vaaraa pitämällä työkalua **AINA** tiukassa otteessa.

Käsien oikea asento tarkoittaa toisen käden pitämistä sivukahvassa **2** ja toisen käden pitämistä pääkahvalla **5**.

## Tilan valinta (Kuva E)

**VAROITUS:** Älä valitse toimintatilaa työkalun ollessa käynnissä. Työkalun tulee olla pysähtynyt kokonaan ennen kuin tilan valintapainiketta painetaan, muutoin seurauksena voi olla työkalun vaurioituminen.

Työkalussa on tilavalitsin **4**, jolla voit valita käyttötilan käyttötarkoituksen mukaan.

Symboli	Tila	Sovellus
	<b>Terän säätäminen</b>	Piikkausterän asennon säätäminen
	<b>Iskuporaus/piikkaus</b>	Kevyt piikkaus ja purku

## Tilan valitseminen

Kierrä tilavalitsinta niin, että nuoli osoittaa haluamasi tilan symbolia.

**HUOMAA:** Tilavalitsimen **4** nuoli tulee osoittaa aina tilasymboliin. Niiden välillä ei ole muita asetuksia.

## Taltan asennon säätö (Kuva E)

Taltta voidaan säätää ja lukita 24 eri asentoon.

- Kierrä toimintatilan valintakytkintä **4**, kunnes se osoittaa **0** asentoa kohti.
- Kierrä taltta haluttuun asentoon.
- Aseta toimintatilan valintakytkin **4** skuporaus/piikkaus asentoon.
- Kierrä talttaa, kunnes se lukittuu paikalleen.

## Toimenpiteen suorittaminen (Kuvat A, E)

**VAROITUS:** **HENKILÖVAHINGOVAARAN VÄLTÄMISEKSI TYÖKAPPALE TULEE AINA ankkuroida tai kiinnittää hyvin paikoilleen.**

**HUOMAA:** Tämän työkalun käyttölämpötila on 7 – 40 °C.

Työkalun käyttäminen näiden lämpötilojen ulkopuolelle lyhentää työkalun käyttöikä.

- Asenna sopiva taltta ja kierrä sitä kädellä, kunnes se lukittuu haluttuun asentoon. Katso kohta **Terä ja työkalupidike**.
- Valitse piikkaustila tilavalitsimella **4**. Katso kohta **Tilan valinta**.
- Säädä sivukahvaa **2** tarpeen mukaan. Katso kohta **Sivukahvan asennus**.

4. Aseta piikkausterä haluamaasi kohtaan.

5. Paina ON/OFF-keinukytkintä **1**.

6. Pysäytä vasara vapauttamalla ON/OFF-keinukytkin.

## KUNNOSSAPITO

DEWALT-työkalusi on suunniteltu käytettäväksi pitkään ja edellyttämään vain vähän kunnossapitoa. Oikea käsittely ja säännöllinen puhdistus varmistavat laitteen ongelmattoman toiminnan.

**VAROITUS:** **Vakavan henkilövahingon vaaran vähentämiseksi katkaise työkalusta virta ja irrota sen pistoke pistorasiasta ennen säätämistä tai varusteiden irrottamista tai asentamista.** Varmista, että ON/OFF-keinukytkin on OFF-asennossa. Tahaton käynnistyminen aiheuttaa vahingon.

## Voiteleminen

Tätä sähkötyökalua ei tarvitse voidella.

## Puhdistaminen

**VAROITUS:** Sähköiskun vaara ja mekaaninen vaara. Irrota sähkölaite virtalähteestä ennen puhdistusta.

**VAROITUS:** Pidä sähkölaite ja tuuletusaukot aina puhtaina varmistaaksesi turvallisen ja tehokkaan toiminnan.

**VAROITUS:** Älä koskaan puhdistaa muita kuin metallipintoja liuottimien tai muiden voimakkaiden kemikaalien avulla. Nämä kemikaalit voivat heikentää näissä osissa käytettyjä materiaaleja. Käytä vain vedellä ja miedolla saippualla kostutettua liinaa. Älä päästä mitään nestettä työkalun sisään. Älä upota mitään työkalun osaa nesteeseen.

Tuuletusaukot voidaan puhdistaa kuivalla, pehmeällä ei-metallisella harjalla ja/tai sopivalla polyimurilla. Älä käytä vettä tai puhdistusaineita. Käytä hyväksytyjä suojalaseja ja hyväksytyä hengityssuojaa.

## Lisävarusteet

**VAROITUS:** Muita kuin DEWALT-lisävarusteita ei ole testattu tämän työkalun kanssa, joten niiden käyttäminen voi olla vaarallista. Käytä tämän laitteen kanssa vain DEWALTin suosittelemia varusteita vahingoittumisvaaran vähentämiseksi.

Erilaisia SDS Max -piikkausteriä on saatavilla lisävarusteena. Käytetyt lisävarusteet ja liitososat tulee voidella säännöllisesti SDS Max -liitännän ympärillä.

Saat lisätietoja jälleenmyyjältäsi.

## Ympäristön suojeleminen

Erilliskeräys. Tuotteita ja akkuja, joissa on tämä merkintä, ei saa hävittää tavallisen kotitalousjätteen mukana.

Tuotteet ja akut sisältävät materiaaleja, jotka voidaan kerätä tai kierrättää uudelleen käyttöä varten. Kierrätä sähkölaitteet ja akut paikallisten määräyksien mukaisesti. Lisätietoa on saatavilla osoitteesta [www.2helpU.com](http://www.2helpU.com).

## MEJSLINGSHAMMARE

D25872

## Gratulerar!

Du har valt ett DEWALT-verktyg. År av erfarenhet, grundlig produktutveckling och innovation gör DEWALT till en av de pålitligaste partnererna för fackmannamässiga elverktygsanvändare.

## Tekniska data

		D25872
Spänning	$V_{DC}$	230
Typ		2
Frekvens	Hz	50
Ineffekt	W	1600
Obelastade slag per minut	bpm	1350–2705
Enkel slagenergi (EPTA 05/2009)	J	13,3
Verktygshållare		SDS max®
Vikt (inklusive handtag)	kg	8,8

Buller- och vibrationsvärden (triax vektorsumma) i enlighet med EN IEC 62841-2-6:

$L_{PA}$ (emissionsljudtrycksnivå)	dB(A)	91
$L_{WA}$ (ljudeffektnivå)	dB(A)	99
K (osäkerhet för angiven ljudnivå)	dB(A)	3

## Mejsling

Vibrationsemissionsvärde $a_{h, Cheq} =$	$m/s^2$	11,4*
Osäkerhet K =	$m/s^2$	1,5

\*Mätt vid sidohandtaget. Sidohandtagets vibrationer är högre än vibrationen vid huvudhandtaget.

Den vibrations- och/eller bulleremissionsnivå som anges i detta informationsblad har uppmätts i enlighet med en standardiserad test som anges i EN IEC 62841 och den kan användas för att jämföra ett verktyg med ett annat. Den kan användas för att få fram en preliminär uppskattning av exponeringen.



**WARNING:** Den deklarerade vibrations- och/eller bulleremissionsnivå som anges gäller vid verktygets huvudsakliga användning. Om verktyget emellertid används för andra tillämpningar, med andra tillbehör, eller om det är dåligt underhållet kan vibrations- och/eller bulleremissionsnivån avvika. Detta kan avsevärt öka exponeringsnivån under hela arbetsperioden.

En uppskattning av exponeringsnivån för vibrationer och/eller buller bör dessutom ta med i beräkningen de gånger verktyget är avstängt, eller när det är igång utan att utföra arbete. Detta kan avsevärt minska exponeringsnivån under hela arbetsperioden.

Identifiera ytterligare säkerhetsåtgärder för att skydda operatören från effekterna av vibrationer och/eller buller såsom att: underhålla verktyget och tillbehören, hålla

händerna varma (relevant för vibrationer), organisera arbetsmönster.

## EC-Följsamhetsdeklaration

## Maskindirektiv

Mejslingshammare  
D25872

DEWALT deklarerar att dessa produkter, beskrivna under

**Tekniska data** uppfyller:

2006/42/EC, EN62841-1:2015 + AC:2015+A11:2022, EN IEC 62841-2-6:2020 +A11:2020.

2000/14/EG Elektrisk betonghammare (handhållen)  $m \leq 15$  kg, Bilaga VIII; TÜV Rheinland LGA Products GmbH (0197), D-90431 Nürnberg, Tyskland, anmälda organets ID-nr.: 0197.

Nivå på ljudeffekt enligt 2000/14/EG

(Artikel 12, bilaga III, nr. 10;  $m \leq 15$  kg):

$L_{WA}$  (uppmätt ljudeffektnivå) dB(A) 99

$L_{WA}$  (garanterad ljudeffektnivå) dB(A) 105

Dessa produkter uppfyller också direktiv 2014/30/EU och 2011/65/EU. För mer information, var god kontakta DEWALT på följande adress, eller se handbokens baksida.

Undertecknad är ansvarig för sammanställning av den tekniska filen och gör denna förklaring å DEWALTs vägnar.

Markus Rompel

Vice verkställande teknikdirektör, PTE Europa

DEWALT, Richard-Klinger-Straße 11,

65510, Idstein, Tyskland

30.12.2022



**WARNING:** För att minska risken för personskada, läs instruktionshandboken.

## Definitioner: Säkerhetsriktlinjer

Nedanstående definitioner beskriver allvarlighetsnivån för varje signalord. Var god läs handboken och uppmärksamma dessa symboler.



**FARA:** Indikerar en omedelbart riskfylld situation som, om den inte undviks, **kommer att resultera i dödsfall eller allvarlig personskada.**



**WARNING:** Indikerar en potentiellt riskfylld situation som, om den inte undviks, **skulle kunna resultera i dödsfall eller allvarlig personskada.**



**SE UPP:** Indikerar en potentiellt riskfylld situation som, om den inte undviks, **kan resultera i mindre eller medelmåttig personskada.**



**OBSERVERA:** Anger en praxis som **inte är relaterad till personskada** som, om den inte undviks, **skulle kunna resultera i egendomsskada**.



Anger risk för elektrisk stöt.



Anger risk för eldsvåda.

## SÄKERHETSVARNINGAR, ALLMÄNT ELVERKTYG



**WARNING:** Läs alla säkerhetsvarningar, instruktioner, illustrationer och specifikationer som levereras med detta elverktyg. Underlåtenhet att läsa alla instruktioner som listas här nedan kan resultera i elektrisk stöt, eldsvåda och/eller allvarlig personskada.

### SPARA ALLA VARNINGAR OCH INSTRUKTIONER FÖR FRAMTIDA REFERENS

Termen "elverktyg" i varningarna syftar på ditt starkströmsdrivna (sladdanslutna) elverktyg eller batteridrivna (sladdlösa) elverktyg.

#### 1) Säkerhet på Arbetsområdet

- Håll arbetsområdet rent och ordentligt upplyst.** Belamrade eller mörka områden inbjuder till olyckor.
- Använd inte elektriska verktyg i explosiva atmosfärer, såsom i närvaron av lättantändliga vätskor, gaser eller damm.** Elektriska verktyg ge upphov till gnistor som kan antända dammet eller ångorna.
- Håll barn och åskådare borta meda du arbetar med ett elverktyg.** Distractioner kan göra att du förlorar kontrollen.

#### 2) Elektrisk Säkerhet

- Kontakterna till elverktyget måste matcha uttaget. Modifiera aldrig kontakten på något sätt. Använd inte några adapterpluggar med jordanslutna (jordade) elektriska verktyg.** Omodifierade kontakter och matchande uttag minskar risken för elektrisk stöt.
- Undvik kroppskontakt med jordanslutna eller jordade ytor såsom rör, värmeelement, spisar och kylskåp.** Det finns en ökad risk för elektrisk chock om din kropp är jordansluten eller jordad.
- Utsätt inte elektriska verktyg för regn eller våta förhållanden.** Vatten som kommer in i ett elverktyg ökar risken för elektrisk stöt.
- Missbruka inte sladden. Använd aldrig sladden till att bära, dra eller koppla bort elverktyget från strömmen. Håll sladden borta från värme, olja, skarpa kanter eller rörliga delar.** Skadade eller tilltrasslade sladdar ökar risken för elektrisk stöt.
- När du arbetar med ett elverktyg utomhus, använd en förlängningsladd som passar för utomhusanvändning.** Användning av en sladd som passar för utomhusanvändning minskar risken för elektrisk stöt.
- Om arbete med ett elverktyg i en fuktig lokal är oundvikligt, använd ett uttag som är skyddat med**

**jordfelsbrytare (RCD).** Användning av en RCD minskar risken för elektrisk stöt.

#### 3) Personlig Säkerhet

- Var vaksam, ha koll på vad du gör och använd sunt förnuft när du arbetar med ett elverktyg. Använd inte ett elverktyg när du är trött eller påverkad av droger, alkohol eller medicinering.** Ett ögonblicks ouppmärksamhet när du arbetar med elektriska verktyg kan resultera i allvarlig personskada.
- Använd personlig skyddsutrustning. Bär alltid ögonskydd.** Skyddsutrustning såsom dammfilterskydd, halksäkra säkerhetsskor, skyddshjälm eller hörselskydd som används för lämpliga förhållanden minskar personskador.
- Förebygg oavsiktlig igångsättning. Se till att strömbrytaren är i frånläge innan du ansluter till strömkällan och/eller batteripaketet, plockar upp eller bär verktyget.** Att bära elektriska verktyg med ditt finger på strömbrytaren eller att strömsätta elektriska verktyg som har strömbrytaren på är att invitera olyckor.
- Avlägsna eventuell justeringsnyckel eller skiftnyckel innan du sätter på elverktyget.** En skiftnyckel eller en nyckel som sitter kvar på en roterande del av elverktyget kan resultera i personskada.
- Böj dig inte för långt. Bibehåll alltid ordentligt fotfäste och balans.** Detta möjliggör bättre kontroll av elverktyget i oväntade situationer.
- Klä dig ändamålsenligt. Bär inte lösa kläder eller smycken. Håll hår, beklädnad och handskar borta från delar i rörelse.** Lösa kläder, smycken eller långt hår kan fastna i delar i rörelse.
- Om det finns anordningar för anslutning av apparater för dammutrensning och insamling, se till att dessa är anslutna och används på ett korrekt sätt.** Användning av dammuppsamling kan minska damm-relaterade faror.
- Bli inte vårdslös och ignorera inte säkerhetsprinciperna trots att du är van att använda verktyg.** Vårdslöst handlande kan leda till allvarlig kroppsskada på en bråkdel av en sekund.

#### 4) Användning och Skötsel av Elverktyg

- Tvinga inte elverktyget. Använd det korrekta elverktyget för din tillämpning.** Det korrekta elverktyget gör arbetet bättre och säkrare vid den hastighet för vilket det konstruerades.
- Använd inte elverktyget om strömbrytaren inte sätter på och stänger av det.** Ett elverktyg som inte kan kontrolleras med strömbrytaren är farligt och måste repareras.
- Dra ur kontakten från strömkällan och/eller batteripaketet, om det är löstagbart, från elverktyget innan du gör några justeringar, byter tillbehör eller lägger elverktygen i förvaring.** Sådana förebyggande säkerhetsåtgärder minskar risken att oavsiktligt starta elverktyget.

- d) **Förvara elektriska verktyg som inte används utom räckhåll för barn, och låt inte personer som är obekanta med elverktuget eller med dessa instruktioner använda elverktuget.** Elektriska verktyg är farliga i händerna på utbildade användare.
- e) **Underhåll elektriska verktyg. Kontrollera för feljustering eller om rörliga delar har fastnat, bristning hos delar och andra eventuella förhållanden som kan komma att påverka elverktugets funktion. Om det är skadat, se till att elverktuget blir reparerat före användning.** Många olyckor orsakas av dåligt underhållna elektriska verktyg.
- f) **Håll kapningsverktyg vassa och rena.** Ordentligt underhållna kapningsverktyg med vassa sågkanter är mindre sannolika att fastna och är lättare att kontrollera.
- g) **Använd elverktuget, tillbehören och verktygssatserna, etc. i enlighet med dessa instruktioner, och ta hänsyn till arbetsförhållandena och det arbete som ska utföras.** Användningen av elverktuget för andra verksamheter än de som det är avsett för skulle kunna resultera i en farlig situation.
- h) **Se till att handtagen och greppytorna är torra och fria från olja och fett.** Hala handtag och greppytor förhindrar säker hantering och kontroll av verktyget i oväntade situationer.

## 5) Service

- a) **Se till att ditt elverktyg får service av en kvalificerad reparatör, som endast använder identiska ersättningsdelar.** Detta säkerställer att elverktugets säkerhet bibehålles.

## Säkerhetsanvisningar borrhammare

- **Använd hörselskydd.** Att utsättas för buller kan leda till hörselskador.
- **Använd extrahandtagen om sådana medföljer verktyget.** Tappad kontroll kan orsaka personskador.
- **Håll alltid verktyget i de isolerade greppytorna vid arbete där kapptillbehör riskerar att komma i kontakt med dolda elledningar eller med sin egen sladd.** Skärande tillbehör som kommer i kontakt med en strömförande ledning kan göra att oskyddade metalldelar av elverktuget blir strömförande och kan ge användaren en elektrisk stöt.

## Ytterligare säkerhetsinstruktioner för mejslhammare/bilningshammare

- **Använd klämmor eller något annat praktiskt sätt att säkra och stöja arbetsstycket vid ett stabilt underlag.** Att hålla arbetet för hand eller mot kroppen är instabilt och kan göra att du förlorar kontrollen.
- **Använd skyddsglasögon eller annat ögonskydd.** Mejslingsarbeten kan göra att flisor flyger omkring. Flygande partiklar kan orsaka permanenta ögonskador. Använd andningsskydd eller gasmask vid arbetet som genererar damm. Hörselskydd krävs för de flesta arbeten.
- **Ha ett fast grepp om verktyget hela tiden.** Försök inte att arbeta med verktyget utan att hålla det med båda händerna.

Det rekommenderas att sidohandtaget alltid används. Arbeta med detta verktyg med en hand kommer att resultera i att kontrollen förloras. Bryta igenom eller att stöta på hårt material såsom armeringsjärn kan också vara riskabelt. Dra åt sidohandtaget ordentligt innan användning.

- **Använd inte detta verktyg under längre perioder.** Vibrationer som orsakas av slagverktygets arbete kan vara skadligt för dina händer och armar. Använd handskar för att få extra stötdämpning och begränsa exponeringen genom att ta regelbunden paus.
- **Renovera inte tillbehören själv.** Mejselrenovering skall utföras av en auktoriserad specialist. Felaktigt renoverade tillbehör kan orsaka skador. Endast lätt slitna mejslar kan slipas med en slip.
- **Överhetta inte bitsen (avfärgning) medan en ny kant bearbetas.** Kraftigt slitna spett kräver omsmidning. Omhärda inte och hårda spettet.
- **Använd handskar vid arbete med verktyget eller byte av bits.** Åtkomliga metalldelar på verktyget och borbrits kan bli mycket heta under arbetet. Små bits av trasigt material kan skada bara händer.
- **Lägg aldrig ifrån dig verktyget förrän bitsen har stannat helt och hållet.** Bitsar i rörelse kan orsaka skador.
- **Slå inte på bitsar som fastnat med en hammare för att lossa dem.** Fragment av metall eller materialspån kan lossna och orsaka skador.
- **Håll strömsladden undan från bitsen.** Linda inte sladden runt någon del av din kropp, detta kan orsaka personskador genom att du förlorar kontrollen. Skadade nätkablar kan orsaka elektriska stötar.
- **Se till att det inte finns några el- eller gasledning i arbetsområdet.** Skador på dolda kraft- eller gasledningar kan leda till skador på grund av elektriska stötar eller explosioner.
- **När du arbetar ovanför golvet, se till att området under är fritt.** Fallande delar kan orsaka skador på åskådare.
- **Vid kallt väder eller om enheten inte har använts på länge, kör enheten utan belastning i några minuter innan användning.** Hög belastning i kallt tillstånd kan orsaka skada på brytaren.
- **Försäkra dig om att mejseln är fastsatt innan du använder verktyget.** Utkastade delar kan orsaka skador.

## Minskning av dammexponering

Innan du börjar arbeta, kontrollera faran för damm som kommer att produceras när du arbetar.



- VARNING:** Damm kan vara skadligt för hälsan. Beröring eller inandning av damm som skapats under arbetsprocessen genom att använda ett elverktyg och andra byggaktiviteter innehåller kemikalier, mineraler eller partiklar som är kända för att orsaka luftvägsinfektioner, allergiska reaktioner, cancer, fosterskador eller andra reproduktionsskador hos användaren eller åskådare.
- Sådant damm som genereras till exempel vid arbete - på lövträ som bok eller ek, blybaserad färg, på betong, murverk eller stenar som innehåller kvarts.

- Material som innehåller asbest får endast hanteras av specialister.
- Notera de relevanta bestämmelserna i ditt land för material som du arbetar med.
- Använd en dammsugare eller utsugssystem med officiellt godkänd skyddsklass i enlighet med lokalt gällande dammskyddsföreskrifter och som är lämplig för materialet som ska bearbetas.
- Fånga de resulterande dammpartiklarna direkt vid källan och undvik avlagringar i det omgivande området. Använd lämpliga utsugstillbehör för detta ändamål.

#### Ytterligare åtgärder:

- Se till att arbetsplatsen är väl ventilerad.
- Använd ett andningskydd som är lämpligt för den typ av damm som alstras.

### Återstående risker

Följande risker följer med användning av mejselhammare:

- Skador orsakade av att roterade eller heta delar vidrörs hos verktyget.

Trots tillämpning av de relevanta säkerhetsbestämmelserna och användning av säkerhetsapparater kan vissa återstående risker inte undvikas. De är:

- Hörselnedsättning.
- Risk att fingrar kläms vid byte av tillbehör.
- Hälsofara på grund av inandning av damm som härrör från arbete med betong och/eller murverk.
- Risk för personskada på grund av flygande partiklar.
- Risk för brännskador på grund av att tillbehör blir heta under arbetet.
- Risk för personskada på grund av långvarig användning.

### Elektrisk Säkerhet

Den elektriska motorn har konstruerats för endast en spänning. Kontrollera alltid att strömförsörjningen motsvarar spänningen på klassificeringsplattan.



Ditt DEWALT-verktyg är dubbel-isolerad i enlighet med EN62841; därför behövs ingen jordningstråd.

Om starkströmssladden är skadad måste den bytas ut mot en speciellt preparerad sladd som finns att få genom DEWALTs serviceorganisation.

### Användning av Förlängningssladd

Om en förlängningssladd behövs, använd en godkänd 3-kärnig förlängningssladd, som är lämplig för detta verktygs strömbehov (se **Tekniska data**). Minsta ledningsstorlek är 1,5 mm<sup>2</sup>; maximala längden är 30 m.

Vid användning av en sladdvinda, dra alltid ut sladden helt och hållet.

### Förpackningsinnehåll

Förpackningen innehåller:

- 1 Sidohandtag
- 1 Mejselhammare

- 1 Instruktionshandbok
- Kontrollera med avseende på skada på verktyget, på delar eller tillbehör som kan tänkas ha uppstått under transporten.
- Ta dig tid att grundligt läsa och förstå denna handbok före användning.

### Märkningar på verktyg

Följande bildikoner visas på verktyget:



Läs instruktionshandbok före användning.



Bär öronskydd.



Bär ögonskydd.

### Placering av datumkod (Bild [Fig.] A)

Produktionsdatumkoden **11** består av 4-siffrigt år följt av 2-siffrigt vecka och avslutas av en 2-siffrigt fabrikskod.

### Beskrivning (Bild A)



**WARNING:** Modifiera aldrig elverktyget eller någon del av det. Skada eller personskada skulle kunna uppstå.

- |                         |  |
|-------------------------|--|
| 1 PÅ/AV vippomkopplare  | 8 Elektroniskt hastighets- och slagreglage |
| 2 Sidohandtag           | 9 DEWALT verktygstag monteringshåll        |
| 3 Frontcylinder (krage) | 10 Skruv för montering av sidohandtag      |
| 4 Lägesväljarratt       | 11 Datumkod                                |
| 5 Huvudhandtag          |  |
| 6 Verktygshållare       |  |
| 7 Klämhylsa             |  |

### Avsedd användning

Din mejselhammare har konstruerats för professionell mejslings- och bilningsarbeten.

**ANVÄND INTE** under våta förhållanden eller i närheten av lättantändliga vätskor eller gaser.

Din mejslehammare är ett professionellt elverktyg.

Låt **INTE** barn komma i kontakt med verktyget. Överinseende krävs när oerfarna handhavare använder detta verktyg.

- Denna produkt är inte avsedd att användas av personer (inklusive barn) med reducerad fysisk, sensorisk eller mental förmåga eller med begränsad erfarenhet eller kunskap såvida inte de är under uppsikt av en person som är ansvarig för deras säkerhet. Barn skall aldrig lämnas ensamma med denna produkt.

### Antirotations- och serviceindikator LED

Din rotationshammare har två LED som indikerar Antirotation (ADC) funktionen och en serviceindikator. Se

**Korrekt Handplacering** för ytterligare information om LED-funktionerna.

Den aktiva vibrationskontrollen neutraliserar studsande vibrationer från slagmekanismen. Sänkning av hand- och armvibrationerna gör det mer bekvämt att använda maskinen under längre perioder och förlänger enhetens livslängd.

Hammaren behöver endast lagom mycket tryck för att koppla in den aktiva vibrationskontrollen. Användning av för mycket tryck kommer inte att göra att verktyget flisar snabbare och den aktiva vibrationskontrollen kommer inte att kopplas in.

## DEWALT verktygstag redo (Bild A)

### Extra tillbehör

Din hammare levereras med DEWALT verktygstag monteringshåll 9 och fästdon för installation av en DEWALT verktygstag. Du behöver en T20 bitsspets för att installera taggen. Denna DEWALT verktygstag är skapad för att spåra och lokalisera professionella elverktyg, utrustning och maskiner som använder DEWALT Tool Connect™ appen. För korrekt installation av DEWALT Tool Tag se DEWALT Tool Tag manualen.

## Elektronisk hastighets- och slagreglage (Bild A)

Den elektroniska hastigheten och slagkontrollen optimerar alltid verktygskontrollen för precisionsmejsling.

För att ställa in den elektroniska hastigheten och slagkontrollratten 8, vrid ratten till önskad nivå. Ju högre nummer desto högre hastighet och slagenergi. Rattinställningarna gör verktyget extremt flexibelt och anpassningsbart för många olika användningsområden. Den inställning som krävs beror på bitsstorleken och hårdheten hos materialet som mejslas.

- När man arbetar med eller borrar i mjuka eller spröda material och vill ha minimalt utspill, ställer man in reglaget på en låg inställning;
- När man arbetar med hårdare material, ställer man in reglaget på en hög inställning.

## MONTERING OCH INSTÄLLNINGAR

**! VARNING:** För att minska risken för allvarlig personskada, stäng av verktyget och koppla bort det från strömkällan innan du gör några justeringar eller tar bort/installerar tillsatser eller tillbehör. Se till att PÅ/AV vippomkopplaren är i läget AV. En oavsiktlig start kan orsaka skador.

### Sidohandtag (Bild B)

**! VARNING:** För att minska risken för personsador hantera ALLTID verktyget med sidohandtaget korrekt monterat. Om så inte görs kan det resultera i att sidohandtaget glider under arbetet och kontrollen över verktyget förloras. Håll verktyget med båda händerna för att maximera kontrollen.

Sidohandtaget 2 kläms fast på framkanten av växelhuset och kan vridas 360° för användning av höger- eller vänsterhänta.

### Montering av det raka sidohandtaget (Bild B)

- Vidga stålringen 12 genom att vrida sidohandtagsvredet 10 moturs.
- Skjut montage på nosen på verktyget genom stålringen 12 och på flänsen 3, förbi mejselhållaren och hylsan.

- Vrid sidohandtagsmontaget till önskad position. För horisontell användning med en grov borrbits, placera sidohandtagsmontaget i en vinkel på ungefär 20° på verktyget för optimal kontroll.
- Lås sidohandtagsmontaget på plats genom att dra åt handtaget 10 genom att vrida det medurs så att montage inte kan rotera.

## Bits och bitshållare

**! VARNING:** Risk för brännskada. Använd ALLTID handskar när bitsar byts. Åtkomliga metalldelar på verktyget och borrbits kan bli mycket heta under arbetet. Små bits av trasigt material kan skada bara händer.

**! VARNING:** Försök inte dra åt eller lossa mejselbitsar (eller något annat tillbehör) genom att greppa chuckens framdel och sätta igång verktyget. Skada på chucken och personskada kan uppstå.

Mejselhammaren kan användas med olika mejselbits beroende på önskad användning. Använd endast vassa bitsar.

## Isättning och borttagning av SDS max® Bits (Bild C)

**NOTERA:** Tillbehör och tillsatser som används måste smörjas runt SDS-fästet innan installation.

- Dra tillbaka lås klämhylsan 7 och för in verktygsskaftet. Bitsskaftet måste vara rent.
- Vrid bitsen något tills hylsan snäpper på plats.
- Se till att bitsen är ordentligt fastsatt.

**NOTERA:** Bitsen behöver röra sig flera centimeter in och ut från verktygshållaren 6 när den är korrekt fastsatt.

- Om du vill ta bort bitsen drar du tillbaka hylsan och drar ut bitsen.

SDS plus® och SDS max® är registrerade varumärken som tillhör Robert Bosch GmbH

## Justering av bitsposition

Vrid lägesväljaren till bitsinställningsikonen (se **Lägesväljare**) för att ställa in mejseln i önskad position. Det finns flera positioner för att ställa in vinkelt på mejseln.

**NOTERA:** Efter att önskad position hittats, manövrera mejseln lätt fram och tillbaka för att se till att mejseln är ordentligt fastsatt.

## ANVÄNDNING

### Bruksanvisning

**! VARNING:** Lakta alltid säkerhetsinstruktionerna och tillämpbara bestämmelser.

**! VARNING:** För att minska risken för allvarlig personskada, stäng av verktyget och koppla bort det från strömkällan innan du gör några justeringar eller tar bort/installerar tillsatser eller tillbehör. Se till att PÅ/AV vippomkopplaren är i läget AV. En oavsiktlig start kan orsaka skador.

## Korrekt Handplacering (Bild D)

 **VARNING:** För att minska risken för allvarlig personskada, använd **ALLTID** korrekt handställning, så som visas.



 **VARNING:** För att minska risken för allvarlig personskada, håll **ALLTID** verktyget säkert, för att förekomma en plötslig reaktion.

Korrekt handposition kräver ena handen på det monterade sidohandtaget **2** och den andra handen på huvudhandtaget **5**.

## Lägesväljare (Bild E)

 **VARNING:** Välj inte driftläge när verktyget körs. Verktyget måste stanna helt innan lägesväljarknappen aktiveras annars kan verktyget skadas.

Ditt verktyg är utrustad med en lägesväljarratt **4** för att välja lämplig läge för önskat arbete.

Symbol	Läge	Användning
	Bitsjustering	Justering av mejselbitsposition
	Slagborrning/mejsling	Lätt bilning, mejsling och rivning

## Välja driftläge

- Vrid lägesväljarratten så att pilen pekar mot den symbol som motsvarar önskat läge.

**NOTERA:** Pilen på lägesväljarratten **4** måste peka på en lägessymbol hela tiden. Det finns inga operativa lägen mellan dessa.

## Ställa in spettets läge (Bild E)

Spettet kan ställas in och låsas i 24 olika lägen enligt graderingen.

1. Vrid lägesväljaren **4** tills den pekar mot **0** positionen.
2. Vrid spettet till önskat läge.
3. Ställ lägesväljaren **4** i läge för "Slagborrning/mejsling."
4. Vrid spettet tills det låses i positionen.

## Genomföra ett arbete (Bild A, E)

 **VARNING: FÖR ATT MINSKA RISKEN FÖR PERSONSKADOR, SE ALLTID till att arbetsstycket är väl förankrat eller sitter fastklämt.**

**NOTERA:** Drifttemperaturen för detta verktyg är 7 till 40 °C. Användning av verktyget utanför dessa temperaturområden kommer att minska livslängden hos verktyget.

1. Montera en lämplig mejsel och vrid det för hand tills det låses i önskad position. Se **Bits och bitshållare**.
2. Använd lägesväljarratten **4**, välj mejslingsläge. Se **Lägesval**.
3. Ställ in sidohandtaget **2** såsom krävs. Se **Montering av raka sidohandtagsmontaget**.
4. Placera mejseln på önskad plats.
5. Tryck in ON/OFF vippomkopplaren **1**.
6. För att stoppa verktyget, släpp ON/OFF vippomkopplaren.

## UNDERHÅLL

Ditt elverktyg från DEWALT har konstruerats för att arbeta över en lång tidsperiod med minimalt underhåll. Kontinuerlig tillfredsställande drift beror på ordentlig verktygsvård och regelbunden rengöring.

 **VARNING: För att minska risken för allvarlig personskada, stäng av verktyget och koppla bort det från strömkällan innan du gör några justeringar eller tar bort/installerar tillsatser eller tillbehör.** Se till att PÅ/AV vippomkopplaren är i läget AV. En oavsiktlig start kan orsaka skador.

## Smörjning

Ditt elverktyg behöver ingen ytterligare smörjning.

## Rengöring

 **VARNING:** Elektrisk stöt och mekanisk fara. Koppla bort den elektriska apparaten från strömkällan före rengöring.

 **VARNING:** För att säkerställa säker och effektiv drift, håll alltid den elektriska apparaten och ventilationsöppningarna rena.

 **VARNING:** Använd aldrig lösningsmedel eller andra skarpa kemikalier för att rengöra de icke-metalliska delarna på verktyget. Dessa kemikalier kan försägra materialen som används i dessa delar. Använd en trasa fuktad endast med vatten och mild tvål. Låt aldrig vätska komma in i verktyget och sänk aldrig ner någon del av verktyget i vätska.

Ventilationshålen kan rengöras med en torr, mjuk icke-metallisk borste och/eller en lämplig dammsugare. Använd inte vatten eller rengöringsvätska. Använd godkända ögonskydd och godkänd dammask.

## Valfria tillbehör

 **VARNING:** Eftersom andra tillbehör än de som erbjuds av DEWALT inte har testats med denna produkt, kan användningen av sådana tillbehör med detta verktyg vara riskabelt. För att minska risken för personskada bör endast tillbehör som rekommenderas av DEWALT användas med denna produkt.

Olika typer av SDS max® mejslar finns tillgängliga som tillval. Tillbehör och tillsatser som används måste regelbundet smörjas runt SDS max® fästet.

Rådfråga din återförsäljare för vidare information angående lämpliga tillbehör.

## Att skydda miljön

 Separat insamling. Produkter och batterier som är märkta med denna symbol får inte kastas i den vanliga hushållssoporna.

 Produkter och batterier innehåller material som kan återvinnas och återanvändas vilket minskar behovet av råmaterial. Återvinn elektriska produkter och batterier enligt lokala bestämmelser. Ytterligare information finns tillgängligt på [www.2helpU.com](http://www.2helpU.com).

## HAVALI KIRICI

## D25872

## Tebrikler!

Bir DEWALT aleti seçtiniz. Uzun süreli deneyim, sürekli ürün geliştirme ve yenilik DEWALT markasının profesyonel elektrikli alet kullanıcıları için en güvenilir ortaklardan birisi haline gelmesini sağlamaktadır.

## Teknik Özellikleri

		D25872
Voltaaj	V <sub>bc</sub>	230
Tip		2
Frekans	Hz	50
Giriş Gücü	W	1600
Yüksüz dakika başına vuruş sayısı	bpm	1350–2705
Tek darbe enerjisi (EPTA 05/2009)	J	13,3
Alet tutucu	SDS max®	
Ağırlık (tutamak dahil)	kg	8,8

EN IEC 62841-2-6 uyarınca gürültü ve titreşim toplam değerleri (triaks vektör toplamı):

L <sub>PA</sub> (emisyon ses basıncı seviyesi)	dB(A)	91
L <sub>WA</sub> (ses güç seviyesi)	dB(A)	99
K (verilen ses seviyesi için belirsizlik)	dB(A)	3

## Keskikle yontma

Titreşim emisyon değeri a <sub>h,Cheq</sub> =	m/s <sup>2</sup>	11,4*
Belirsizlik değeri K =	m/s <sup>2</sup>	1,5

\*Yan tutamakta ölçülür. Yan tutamak titreşimi ana tutamaktaki titreşimden daha yüksektir.

Bu bilgi sayfasında verilen titreşim ve/veya gürültü emisyonu düzeyi, EN IEC 62841'de belirtilen standart teste uygun olarak ölçülmüştür ve aletleri birbiriyle karşılaştırmak için kullanılabilir. Maruz kalmaya dönük bir ön değerlendirme olarak kullanılabilir.



**UYARI:** Beyan edilen titreşim ve/veya gürültü emisyon düzeyi, aletin ana uygulamalarını yansıtır. Bununla birlikte alet farklı uygulamalar için, farklı aksesuarlar veya yeterince bakım yapılmadan kullanıldığında, titreşim ve/veya gürültü emisyonu değişebilir. Bu, toplam çalışma süresindeki maruz kalma seviyesini önemli ölçüde artırabilir.

Titreşim ve/veya gürültü maruz kalma seviyesine ilişkin bir tahminde bulunurken aletin kapalı kaldığı veya çalıştığı ancak gerçekte işi yapmadığı zamanlar da dikkate alınmalıdır. Bu, toplam çalışma süresindeki maruziyet düzeyini önemli ölçüde azaltabilir.

Operatörü titreşim ve/veya gürültünün etkilerinden korumak için aşağıdakiler gibi ilave güvenlik önlemleri tanımlayın: aleti ve aksesuarları iyi koruyun, ellerinizi sıcak tutun (titreşim için uygundur), çalışma sürelerini iyi organize edin.

## AT Uygunluk Beyanati

## Makine Direktifi

Havali Kırıcı  
D25872

DEWALT, Teknik Özellikleri bölümünde açıklanan bu ürünlerin aşağıda belirtilen yönergelere uygun olduğunu beyan eder: 2006/42/AT, EN62841-1:2015 + AC:2015+A11:2022, EN IEC 62841-2-6:2020 +A11:2020.

2000/14/EC Elektrikli beton kırıcı (elle kullanılan) m ≤ = 15 kg, Ek VIII; TÜV Rheinland LGA Products GmbH (0197), D-90431 Nürnberg, Germany, Onaylanmış Gövde Tanıtım No.: 0197.

2000/14/EC (Bölüm 12, Ek III, No. 10; m ≤ = 15 kg) uyarınca ses seviyesi:

L <sub>WA</sub> (ölçülen ses şiddeti seviyesi)	dB(A)	99
L <sub>WA</sub> (garanti edilen ses şiddeti seviyesi)	dB(A)	105

Bu ürünler ayrıca 2014/30/EU ve 2011/65/EU Direktiflerine de uygundur. Daha ayrıntılı bilgi için, lütfen aşağıdaki adresten DEWALT ile temas kurun veya kılavuzun arka kapağına bakın. Bu belge altında imzası bulunan yetkili, teknik dosyanın derlenmesinden sorumludur ve bu beyanı DEWALT adına vermiştir.

Markus Rompel

PTE-Avrupa, Mühendislik Birimi Genel Müdür Yardımcısı  
DEWALT, Richard-Klinger-Straße 11,  
65510, Idstein, Almanya  
30.12.2022



**UYARI:** Yaralanma riskini azaltmak için, kullanım kılavuzunu okuyun.

## Tanımlar: Güvenlik Talimatları

Aşağıdaki tanımlar her işaret sözcüğü ciddiyet derecesini gösterir. Lütfen kılavuzu okuyunuz ve bu simgelere dikkat ediniz.



**TEHLİKE:** Engellenmemesi halinde **ölüm veya ciddi yaralanma** ile sonuçlanabilecek **çok yakın bir tehlikeli durumu** gösterir.



**UYARI:** Engellenmemesi halinde **ölüm veya ciddi yaralanma** ile sonuçlanabilecek **potansiyel bir tehlikeli durumu** gösterir.



**DİKKAT:** Engellenmemesi halinde **önemsiz veya orta dereceli yaralanma** ile sonuçlanabilecek **potansiyel bir tehlikeli durumu** gösterir.

**İKAZ:** Engellenmemesi halinde **maddi hasara neden olabilecek, yararlanma ile ilişkisi olmayan durumları gösterir.**



Elektrik çarpması riskini belirtir.



Yangın riskini belirtir.

## ELEKTRİK EL ALETLERİ İÇİN GENEL GÜVENLİK TALİMATLARI



**UYARI:** Bu elektrikli aletle verilen tüm güvenlik uyarılarını, talimatlarını, resimlerini ve teknik özelliklerini okuyun. Aşağıda listelenen tüm talimatlara uyulmaması elektrik çarpmasına, yangına ve/veya ciddi yaralanmalara neden olabilir.

### BÜTÜN UYARI VE GÜVENLİK TALİMATLARINI İLERİDE BAKMAK ÜZERE SAKLAYIN

Uyarılarda yer alan «elektrikli alet» terimi şebeke elektrikleyle (kablolu) veya akü/pille (şarjlı) çalışan elektrikli aletinizi ifade etmektedir.

#### 1) Çalışma alanının Güvenliği

- Çalışma alanını temiz ve aydınlık tutun.** Karışık ve bulanıklık alanlar kazaya davetiye çıkarır.
- Elektrikli aletleri, yanıcı sıvılar, gazlar ve tozların bulunduğu yerler gibi yanıcı ortamlarda çalıştırmayın.** Elektrikli aletler, toz veya dumanları ateşleyebilecek kıvılcımlar çıkarır.
- Bir elektrikli aleti çalıştırırken çocuklardan ve etraftaki kişilerden uzak tutun.** Dikkatinizi dağıtıcı şeyler kontrolü kaybetmenize neden olabilir.

#### 2) Elektrik Güvenliği

- Elektrikli aletlerin fişleri prizlere uygun olmalıdır.** Fiş üzerinde kesinlikle hiçbir değişiklik yapmayın. Topraklı elektrikli aletlerde hiçbir adaptör fişi kullanmayın. Değiştirilmemiş fişler ve uygun prizler elektrik çarpması riskini azaltacaktır.
- Borular, radyatörler, ocaklar ve buzdolapları gibi topraklanmamış yüzeylerle vücut temasından kaçının.** Vücudunuzun topraklanması halinde yüksek bir elektrik çarpması riski vardır.
- Elektrikli aletleri yağmura maruz bırakmayın veya ıslatmayın.** Elektrikli alete su girmesi elektrik çarpması riskini arttıracaktır.
- Elektrik kablosunu uygun olmayan amaçlarla kullanmayın.** Elektrikli aleti kesinlikle kablodan tutarak taşımayın, çekmeyin veya prizden çıkartmayın. Kabloyu sıcağından, yağdan, keskin kenarlardan veya hareketli parçalardan uzak tutun. Hasarlı veya dolaşmış kablolar elektrik çarpması riskini artırır.
- Elektrikli bir aleti açık havada çalıştırıyorsanız, açık havada kullanıma uygun bir uzatma kablosu kullanın.** Açık havada kullanıma uygun bir kablodonun kullanılması elektrik çarpması riskini azaltır.

- Eğer bir elektrikli aletin nemli bir bölgede çalıştırılması zorunluysa, bir artık akım aygıtı (RCD) korumalı bir koruyucu kullanın.** Bir RCD kullanılması elektrik şoku riskini azaltır.

#### 3) Kişisel Güvenlik

- Elektrikli bir aleti kullanırken her zaman dikkatli olun, yaptığınız işe yoğunlaşın ve sağduyulu davranın.** Elektrikli bir aleti yorgunken veya ilaç ya da alkolün etkisi altında çalışmayın. Elektrikli aletleri kullanırken bir anlık dikkatsizlik ciddi kişisel yaralanmayla sonuçlanabilir.
- Kişisel koruyucu ekipmanları mutlaka kullanın. Daima koruyucu gözlük takın.** Koşullara uygun toz maskesi, kaymayan güvenlik ayakkabıları, baret veya kulaklık gibi koruyucu donanımların kullanılması kişisel yaralanmaları azaltacaktır.
- İstem dışı çalıştırılmasını önleyin. Aleti güç kaynağına ve/veya aküye bağlamadan, yerden kaldırmadan veya taşımadan önce düğmenin kapalı konumunda olduğundan emin olun.** Aleti, parmağınız düğme üzerinde bulunacak şekilde taşımak veya açık konumdaki elektrikli aletleri elektrik şebekesine bağlamak kazaya davetiye çıkarır.
- Elektrikli aleti açmadan önce tüm ayarlama anahtarlarını çıkartın.** Elektrikli aletin hareketli bir parçasına takılı kalmış bir anahtar kişisel yaralanmaya neden olabilir.
- Ulaşmakta zorlandığınız yerlerde kullanmayın. Daima sağlam ve dengeli basın.** Bu, beklenmedik durumlarda elektrikli aletin daha iyi kontrol edilmesine olanak tanır.
- Uygun şekilde giyinin. Bol elbiseler giymeyin ve takı takmayın. Saçınızı, elbiselerinizi ve eldivenlerinizi hareketli parçalardan uzak tutun.** Bol elbiseler ve takılar veya uzun saç hareketli parçalara takılabilir.
- Eğer kullandığınız üründe toz emme ve toplama özellikleri olan ataşmanlar varsa bunların bağlı olduğundan ve doğru şekilde kullanıldığından emin olun.** Bu ataşmanların kullanılması tozla ilgili tehlikeleri azaltabilir.
- Aletlerin sık kullanımı sonucu oluşan aşınalığın keyfi davranışta bulunmanıza ve aletle ilgili güvenlik ilkeleri ihmal etmenize neden olmasın izin vermeyin.** Dikkatsiz bir hareket bir anda ciddi yaralanmalara neden olabilir.

#### 4) Elektrikli Aletlerin Kullanımı ve Bakımı

- Elektrikli aleti zorlamayın. Uygulanız için doğru elektrikli aleti kullanın.** Doğru elektrikli alet, belirlendiği kapasite ayarında kullanıldığında daha iyi ve güvenli çalışacaktır.
- Düğme açmıyor ve kapatmıyorsa elektrikli aleti kullanmayın.** Düğmeyle kontrol edilemeyen tüm elektrikli aletler tehlikelidir ve tamir edilmesi gerekmektedir.
- Herhangi bir ayar, aksesuar değişimi veya elektrikli aletlerin saklanması öncesinde fişi güç kaynağından çekin ve/veya eğer demonte edilebilir tipteyseniz, bataryayı aletten ayırın.** Bu tür önleyici güvenlik

tedbirleri elektrikli aletin istem dışı olarak çalıştırılması riskini azaltacaktır.

- d) **Elektrikli aleti, çocukların ulaşamayacağı yerlerde saklayın ve elektrikli aleti tanımayan veya bu talimatları bilmeyen kişilerin elektrikli aleti kullanımına izin vermeyin.** Elektrikli aletler, eğitimsiz kullanıcıların elinde tehlikelidir.
- e) **Elektrikli aletleri iyi durumda muhafaza edin. Hareketli parçalardaki hizalama hatalarını ve tutuklukları, parçalardaki kırılmalar ve elektrikli aletin çalışmasını etkileyebilecek tüm diğer koşulları kontrol edin. Hasarlı ise, elektrikli aleti kullanmadan önce tamir ettirin.** Kazaların çoğu, elektrikli aletlerin bakımının yeterli şekilde yapılmamasından kaynaklanır.
- f) **Kesim aletlerini keskin ve temiz tutun.** Bakımı uygun şekilde yapılmış keskin kesim uçlu kesim aletlerinin sıkışma ihtimali daha düşüktür ve kontrol edilmesi daha kolaydır.
- g) **Elektrikli aleti, aksesuarlarını ve aletin diğer parçalarını kullanırken bu talimatlara mutlaka uyun ve çalışma ortamının koşullarını ve yapılacak işin ne olduğunu göz önünde bulundurun.** Elektrikli aletin öngörülen işlemler dışındaki işlemler için kullanılması tehlikeli durumlara neden olabilir.
- h) **Tüm tutamakları ve tutma yerlerini kuru, temiz ve üzerinde yağ ile gres bulunmayacak şekilde muhafaza edin.** Kaygan tutamaklar ve tutma yerleri, beklenmedik durumlarda aletin güvenli bir şekilde tutulması ve kontrol edilmesine izin vermez.

## 5) Servis

- a) **Elektrikli aletinizi, sadece orijinal yedek parçalarını kullandığı yetkili DEWALT servisine tamir ettirin.** Bu, elektrikli aletin güvenliğinin muhafaza edilmesini sağlayacaktır.

## Kırcı İle İlgili Güvenlik Uyarıları

- **Kulak koruması kullanın.** Gürültüye maruz kalınması, işitme kaybına yol açabilir.
- **Aletle birlikte verilen yardımcı tutamakları kullanın.** Kontrol kaybı yaralanmaya neden olabilir.
- **Kesici aletin, gömülü elektrik kablolarına veya kendi kablosuna temas etmesine yol açabilecek durumlarda elektrikli aleti yalıtımlı saplarından tutun.** Kesim aksesuarı elektrik akımı bulunan kablolarla temas ettiğinde, akım elektrikli aletin iletken metal parçaları üzerinden kullanıcıya iletilecek elektrik çarpmasına yol açabilir.

## Yontma Keskileri/Kırcılar için Ek Güvenlik Talimatları

- **İş parçasını stabil bir yüzeye sabitlemek ve desteklemek için kelepçe veya başka bir pratik yöntem kullanın.** İş parçasını el veya vücudunuzla tutmak dengesizdir ve kontrol kaybına neden olabilir.
- **Güvenlik gözlüğü veya başka bir göz koruması kullanın.** Kırma işlemlerinde bazı parçacıklar uçabilir. Uçuşan partiküller kalıcı göz zararına neden olabilir. Toza neden olan uygulamalar için bir toz maskesi veya solunum maskesi takın. Birçok uygulama için kulak koruması gerekebilir.

- **Aleti her zaman sıkıca kavrayın.** Bu aleti her iki elinizle de kavramadan kullanmaya kalkmayın. Yan tutamağın her zaman kullanılmasına özenli. Bu aleti tek elle çalıştırmak, kontrol kaybıyla sonuçlanacaktır. Demir gibi sert malzemeleri delmeye çalışmak veya bunlarla karşılaşmak da tehlikeli olabilir. Yan tutamağı kullanmadan önce iyice sıkıştırın.
- **Bu aleti uzun süre çalıştırmayın.** Kırcı hareketinin yarattığı titreşim el ve kollarınız için zararlı olabilir. Fazladan koruma amacıyla eldiven kullanın ve maruz kalmayı azaltmak için sık sık dinlenin.
- **Aksesuarları kendiniz onarmayın.** Keski onarım işleri kalifiye bir uzman tarafından yapılmalıdır. Uygun olmayan şekilde onarılan aksesuarlar yaralanmaya neden olabilir. Sadece, hafif aşınmış keskiler bileyleyerek tekrar keskinleştirilebilir.
- **Yeni bir kenarı aşındırırken matkap ucunun aşırı ısınmasına (renk değişikliği) izin vermeyin.** Kötü aşınmış keskiyi yeniden biçimlendirme gerektirir. Keskiyi yeniden sertleştirmeyin ve menevişlemeyin.
- **Aleti çalıştırırken veya uçları değiştirirken eldiven kullanın.** Alet üstündeki ulaşılabilen metal parçalar ve uçlar çalışma sırasında çok fazla ısınabilir. Kırılan malzemelerin küçük parçaları çıplak ele zarar verebilir.
- **Ucu tam olarak durmadan elektrikli aleti asla yere koymayın.** Hareket eden uçlar yaralanmalara neden olabilir.
- **Sıkışmış parçaları yerinden çıkartmak için çekiçle vurmayın.** Metal parçaları veya malzeme parçacıkları etrafa uçabilir ve yaralanmaya neden olabilir.
- **Güç kablosunu uçtan uzakta tutun.** Kabloyu vücudunuzun herhangi bir yerine sararak dolamayın zira bu durum kontrol kaybı nedeniyle yaralanmaya neden olabilir. Hasarlı besleme kabloları elektrik çarpmasına neden olabilir.
- **Çalışma alanında elektrik veya gaz hattı bulunmadığından emin olun.** Gömülü olan elektrik veya gaz hatlarındaki hasar, elektrik çarpması veya patlama nedeniyle yaralanmalara neden olabilir.
- **Zeminden yüksekte çalışırken, aşağıdaki alanın boş olduğundan emin olun.** Düşen parçalar çevredekilerin yaralanmasına neden olabilir.
- **Soğuk havalarda veya ünite uzun süre kullanılmadıysa, kullanmadan önce üniteyi birkaç dakika yüksüz şekilde çalıştırın.** Soğuk durumdaki zararlı yük, kırcıya zarar verebilir.
- **Aleti kullanmadan önce keskinin sağlam şekilde sabitlendiğinden emin olun.** Fırlayan parçalar yaralanmalara neden olabilir.

## Toz Maruziyetinin Azaltılması

Çalışmaya başlamadan önce, çalışırken oluşabilecek tozun tehlike sınıfını kontrol edin.



**UYARI:** Toz sağlık açısından zararlı olabilir. Çalışma sürecinde bir elektrikli alet veya diğer inşaat faaliyetleri sonucunda oluşan tozların bir kısmına dokunmak veya bunları solumak, solunum yolu enfeksiyonlarına, alerjik reaksiyonlara, kansere, doğum kusurlarına veya kullanan kişi ya da çevredeki kişilerde diğer üreme sorunlarına neden olduğu bilinen kimyasallar, mineraller veya parçacıklar içerir.



- Bu tür tozlar, örneğin kayın veya meşe gibi sert ağaçlar, kurşun bazlı boyalar, beton, duvar veya kuvars içeren taşlar üzerinde çalışırken oluşabilir.
- Asbest içeren malzemeler yalnızca uzmanlar tarafından kullanılabilir.
- Çalışılan malzemeyle ilgili ülkenizde geçerli olan yasal düzenlemelere uyun.
- Yerel olarak geçerli toz koruma düzenlemelerine uygun ve üzerinde çalışılacak malzemeye uygun, resmi olarak onaylanmış bir koruma sınıfına sahip bir toz emici veya emme sistemi kullanın.
- Ortaya çıkan toz parçacıklarını doğrudan kaynağında yakalayın ve çevredeki alanda tortu oluşmasını önleyin. Bu amaç için uygun emme aksesuarları kullanın.

#### İlave önlemler:

- Çalışma alanının iyi havalandırıldığından emin olun.
- Oluşan toz türüne uygun bir solunum cihazı takın.

## Diğer Riskler

Aşağıdaki riskler havalı kırıcı kullanmanın doğasında vardır:

- Aletin dönen veya sıcak parçalarına dokunma sonucu yaralanma.

İlgili güvenlik düzenlemelerinin uygulanması ve güvenlik cihazlarının kullanılmasına rağmen, bazı risklerden kaçınmak mümkün değildir. Bunlar:

- İşitme kaybı.
- Aksesuarları değiştirirken parmakların sıkışması riski.
- Beton ve/veya duvar üzerinde çalışırken oluşan tozları solumaktan kaynaklanan sağlık tehlikeleri.
- Sıçrayan parçacıklardan kaynaklanan yaralanma riski.
- Çalışma sırasında ısınan aksesuarlardan kaynaklanan yanık tehlikesi.
- Uzun süreli kullanımdan kaynaklanan yaralanma riski.

## Elektrik Güvenliği

Elektrik motoru sadece tek bir voltaj için tasarlanmıştır. Her zaman güç kaynağının, etiket plakasındaki voltajla aynı olup olmadığını kontrol edin.



DEWALT aletiniz EN62841 standardına uygun olarak çift yalıtımlıdır; bu nedenle, topraklama kablosuna gerek yoktur.

Güç kablosu hasarlıysa, DEWALT yetkili servisinden temin edilebilen özel olarak hazırlanmış bir kabloyla değiştirilmelidir.

### Uzatma Kablolarının Kullanımı

Uzatma kablosu kullanılmasını gerekiyorsa bu aletin giriş gücüne (Teknik verilere bakın) uygun onaylı bir 3 damarlı uzatma kablosu kullanın. Minimum iletken boyutu 1,5 mm<sup>2</sup>'dir; maksimum uzunluk 30 m'dir.

Bir kablo makarası kullanırken, kabloyu daima sonuna kadar açın.

## Ambalaj İçeriği

Ambalaj, aşağıdaki parçaları içermektedir:

- 1 Havalı kırıcı
- 1 Yan tutamak

1 Kullanım kılavuzu

- Alet, parçalar ve aksesuarlarda nakliye sırasında hasar oluşup oluşmadığını kontrol edin.
- Çalıştırmadan önce bu kılavuzu iyice okuyup anlamak için zaman ayırın.

## Alet Üzerindeki Etiketler

Alet üzerinde, aşağıdaki uyarı sembolleri bulunmaktadır:



Aletle çalışmaya başlamadan önce bu kılavuzu okuyun.



Kulaklık takın.



Koruyucu gözlük takın.

## Tarih Kodu Konumu (Şek. [Fig.] A)

Üretim tarihi kodu **11** 4 haneli bir yıldan ve ardından 2 haneli bir haftadan oluşur ve 2 haneli bir fabrika kodu eklenerek uzatılır.

## Açıklama (Şek. A)



**UYARI:** Hiçbir zaman elektrikli aleti veya herhangi bir parçasını değiştirmeyin. Hasarla veya yaralanmayla sonuçlanabilir.

- |   |   |
|---|---|
| 1 ON/OFF (Açık/Kapalı) çalıştırma düğmesi | 8 Elektronik hız ve darbe kontrol kadranı |
| 2 Yan tutamak                             | 9 DEWALT alet etiketi montaj delikleri    |
| 3 Ön Namlu (Bilezik)                      | 10 Yan tutamak için montaj vidası         |
| 4 Mod seçme çarkı                         | 11 Tarih kodu                             |
| 5 Ana tutamak                             |   |
| 6 Alet tutucu                             |   |
| 7 Kilitleme manşonu                       |   |

## Kullanım Amacı

Havalı kırıcınız, profesyonel amaçlı kırma ve keskiyle parçalamaya uygulamaları için tasarlanmıştır.

Islak koşullarda veya yanıcı sıvı ya da gazların mevcut olduğu ortamlarda **KULLANMAYIN**.

Bu havalı kırıcı profesyonel kullanım amaçlı bir elektrikli alettir.

Çocukların aleti ellemesine **İZİN VERMEYİN**. Bu alet deneyimsiz kullanıcılar tarafından kullanılırken nezaret edilmelidir.

- Bu ürün fiziksel ve zihinsel kapasitesinin yanı sıra algılama gücü azalmış olan veya yeterince deneyim ve bilgi bulunmayan kişiler (çocuklar dahil) tarafından kullanılmak üzere üretilmemiştir. Bu tür kişiler ürünü ancak güvenliklerinden sorumlu bir kişi tarafından cihazın kullanımıyla ilgili talimatların verilmesi veya sürekli kontrol altında tutulması durumunda kullanılabilir. Çocuklar, bu ürün ile kontrol altında tutulmalıdır.

## Aktif Titreşim Kontrol (AVC) Sistemi

En iyi titreşim kontrolü için aleti **Uygun El Pozisyonu**

bölümünde açıklandığı gibi tutun ve sadece ana tutamaktaki sönümlenme aleti yaklaşık orta darbe düzeyinde olacak şekilde yeterli basıncı uygulayın.

Aktif titreşim kontrolü dövmeye mekanizmasından gelen rezonans titreşimini ortadan kaldırır. El ve kol titreşimini azaltarak daha uzun süreli rahat kullanım sağlar ve ünitenin çalışma ömrünü uzatır.

Aktif titreşim önlemenin devreye girmesi için kırıcıya sadece yeterli miktarda basınç uygulamak gerekir. Çok fazla basınç uygulamak aletin daha hızlı kırmanızı sağlamaz ve aynı zamanda aktif titreşim kontrolün devreye girmesine engel olur.

## DEWALT Alet Etiketi Hazır (Şek. A)

### İsteğe Bağlı Aksesuar

Çekicinizde DEWALT alet etiketi montaj delikleri 9 ve bir DEWALT Alet Etiketi takmak için bağlantı elemanları bulunur. Etiket takmak için bir T20 matkap ucuna ihtiyacınız var. DEWALT Alet Etiketi, DEWALT Tool Connect™ uygulamasını kullanarak profesyonel elektrikli el aletleri, ekipman ve makineleri izlemek ve bulmak için tasarlanmıştır. DEWALT Alet Etiketinin düzgün yerleştirilmesi için DEWALT Alet Etiketi kılavuzuna bakın.

## Elektronik Hız ve Darbe Kontrol (Şek. A)

Elektronik hız ve darbe kontrolü, hassas yontma işlemi için en uygun alet kontrolünü sağlar.

Elektronik hız ve darbe kontrol kadranını 8 ayarlamak için kadranı istediğiniz seviyeye getirin. Rakam ne kadar yükseğe, hız ve darbe enerjisi o kadar yüksek olur. Kadran ayarları, aleti birçok farklı uygulamaya için son derece esnek ve uyarlanabilir hale getirir. Gerekli ayar, uç boyutuna ve yontulan malzemenin sertliğine bağlıdır.

- Hassas, yumuşak materyalleri keserken veya delerken veya minimum parçalanma gerektiğinde kadranı düşük ayara ayarlayın;
- Daha sert materyalleri keserken veya delerken kadranı yüksek ayara ayarlayın.

## MONTAJ VE AYARLAMALAR

**UYARI:** Ciddi yaralanma riskini azaltmak için herhangi bir ayar yapmadan ya da parça veya aksesuarları söküp takmadan önce aleti kapatın ve güç kaynağından ayırın. ON/OFF (AÇIK/KAPALI) çalıştırma düğmesinin OFF (KAPALI) konumunda olduğundan emin olun. Kazara çalıştırma yaralanmaya neden olabilir.

## Yan Tutamak (Şek. B)

**UYARI:** Yaralanma riskini azaltmak için, HER ZAMAN aleti yan tutamak düzgün bir şekilde takılı haldeyken çalıştırın. Aksi takdirde çalışma sırasında yan tutamak kayabilir ve kontrol kaybına neden olabilir. Kontrolü mümkün olduğunca iyi sağlamak için aleti iki elinizle tutun.

Yan tutamak 2 dişli kutusunun ön kısmına tutturulur ve sol veya sağ elle kullanılabilmesi için 360° döndürülebilir.

## Yan Tutamağın Takılması (Şek. B)

1. Çelik halkayı 12 genişletmek için yan tutamak topuzunu 10 saatin tersi yönde çevirin.

2. Montaj parçasını, keski tutucu ve manşonu geçerek çelik halka 12 ve bileziğe 3 doğru, aletin ucuna kaydırın.
3. Yan tutamak düzeneğini istenilen konuma döndürün. Ağır bir matkap ucuyla yatay olarak kullanmak istediğinizde yan tutamak düzeneğini ideal kontrol için alete yaklaşık 20° açılıya tutun.
4. Tutamağı 10 saat yönünde döndürülerek montaj dönmeyecek şekilde sıkıştırın ve yan tutamak montaj takımını yerine sabitleyin.

## Uç ve Uç Tutucusu

**UYARI:** Yanma Tehlikesi. Uçları değiştirirken DAİMA eldiven takın. Alet üstündeki ulaşılabilen metal parçalar ve uçlar çalışma sırasında çok fazla ısınabilir. Kırılan malzemelerin küçük parçaları çıplak ele zarar verebilir.

**UYARI:** Mandrenin ön kısmını tutup aleti çevirerek keski ucu (veya başka herhangi bir aksesuar) takmayı veya çıkarmayı denemeyin. Mandren hasarına ve yaralanmaya neden olabilir.

İstenen uygulamaya bağlı olarak bu havalı kırıcıya çeşitli keski uçları takılabilir. **Yalnızca keskin uçları kullanın.**

## SDS max® Uçların Takılıp Çıkarılması (Şek. C)

**NOT:** Takma öncesinde SDS düzeneğinin etrafında kullanılan aksesuar ve parçalar düzenli olarak yağlanmalıdır.

1. Kilitleme manşonunu 7 geri çekin ve uç şaftını takın. Uç şaftı temiz olmalıdır.
2. Manşon geri yerine oturana kadar şaftı hafifçe çevirin.
3. Ucu doğru şekilde takıldığından emin olun.  
**NOT:** Uç, düzgün şekilde takıldığında, alet tutucusunun 6 içinde ve dışında birkaç santimetre hareket ettirebiliyor olmalıdır.
4. Ucu çıkarmak için kilitleme manşonunu geri çekin ve ucu çekerek dışarı çıkartın.

SDS plus® ve SDS max®, Robert Bosch GmbH'nin tescilli ticari markalarıdır

## Uç Konumu Ayarı

Keskiyi istediğiniz konuma ayarlamak için, mod seçme birimini uç ayarlama simgesine çevirin (Bkz. **Mod Seçimi**). Keskinin açısını ayarlamak için birden fazla pozisyon mevcuttur.

**NOT:** İstenen konumu bulduktan sonra, keskinin düzgün bir şekilde takıldığından emin olmak için keski ucunu biraz ileri ve geri oynatın.

## KULLANMA

### Kullanma Talimatları

**UYARI:** Güvenlik talimatlarına ve geçerli yönetmeliklere daima uyun.

**UYARI:** Ciddi yaralanma riskini azaltmak için herhangi bir ayar yapmadan ya da parça veya aksesuarları söküp takmadan önce aleti kapatın ve güç kaynağından ayırın. ON/OFF (AÇIK/KAPALI) çalıştırma düğmesinin OFF (KAPALI) konumunda olduğundan emin olun. Kazara çalıştırma yaralanmaya neden olabilir.

## Uygun El Pozisyonu (Şek. D)

**!** **UYARI:** Ciddi yaralanma riskini azaltmak için, **DAİMA** şekilde gösterilen uygun el pozisyonunu kullanın.



**!** **UYARI:** Ciddi yaralanma riskini azaltmak için, ani tepki ihtimaline karşı aleti **DAİMA** sıkıca tutun.

Doğru el pozisyonu bir el monte edilen yan tutamak 2, diğer el ana tutamak 5 üzerinde olacak şekildedir.

## Mod Seçimi (Şek. E)

**!** **UYARI:** Çalışma modunu, alet çalışır durumdayken seçmeyin. Mod seçme düğmesini etkinleştirmeden önce alet tamamen durmalıdır; aksi takdirde alet zarar görebilir.

Aletinizde istediğiniz işlem için uygun çalışma modunu seçmek üzere bir mod seçme çarkı 4 bulunur.

Sembol	Mod	Uygulama
	Uç Ayarı	Keski ucu konum ayarı
	Kırma/ yontma	Hafif yontma, kesme ve yıkım amaçlı parçalamaya

### Bir mod seçmek için

- Mod seçme çarkını ok istenen moda ait sembolü gösterecek şekilde döndürün.

**NOT:** Mod seçme çarkındaki ok 4 daima bir mod simgesini göstermelidir. Arada başka çalışma pozisyonu yoktur.

## Keski Konumunun İndekslenmesi (Şek. E)

Keski 24 farklı konumda indekslenip kilitlenebilir.

1. Mod seçim düğmesini 4 **!** konumunu gösterece kadar döndürün.
2. Keskiyi istenen konuma döndürün.
3. Mod seçme düğmesini 4 "Kırma/yontma" konumuna ayarlayın.
4. Keskiyi yerine oturana dek bükün.

## Bir Uygulamanın Yürütülmesi (Şek. A, E)

**!** **UYARI:** **KİŞİSEL YARALANMA RİSKİNİ AZALTMAK İÇİN, DAİMA** üzerinde çalışılan parçanın sıkıca sabitlendiğinden veya sıkıştırıldığından emin olun.

**NOT:** Bu aletin çalışma sıcaklığı 7 ila 40° C arasındır. Aletin çalışma sıcaklık değerleri dışında kullanılması alet ömrünü kısaltır.

1. Uygun keskiyi yerleştirin ve istenen konuma kilitlemek için elle döndürün. Bkz. **Uç ve Uç Tutucu.**
2. Mod seçme çarkını 4 kullanarak yontma modunu seçin. Bkz. **Mod Seçimi.**
3. Yan tutamağı 2 gerektiği şekilde ayarlayın. Bkz. **Yan Tutamak Düzenineğin Takılması.**
4. Keskiyi istenen konuma getirin.
5. ON/OFF (Açık/Kapalı) çalıştırma düğmesine 1 basın.
6. Çekici durdurmak için ON/OFF (Açık/Kapalı) çalıştırma düğmesini serbest bırakın.

## BAKIM

DEWALT elektrikli aletiniz minimum bakımla uzun bir süre çalışacak şekilde tasarlanmıştır. Kesintisiz olarak memnuniyet verici bir şekilde çalışması gerekli özenin gösterilmesine ve düzenli temizliğe bağlıdır.

**!** **UYARI:** Ciddi yaralanma riskini azaltmak için herhangi bir ayar yapmadan ya da parça veya aksesuarları söküp takmadan önce aleti kapatın ve güç kaynağından ayırın. ON/OFF (AÇIK/KAPALI) çalıştırma düğmesinin OFF (KAPALI) konumda olduğundan emin olun. Kazara çalıştırma yaralanmaya neden olabilir.

## Yağlama

Elektrikli aletiniz ek bir yağlama gerektirmemektedir.

## Temizleme

**!** **UYARI:** Elektrik çarpması ve mekanik tehlike. Temizlemeden önce elektrikli aletin fişini güç kaynağından ayırın.

**!** **UYARI:** Güvenli ve verimli çalışmayı sağlamak için elektrikli cihazı ve havalandırma deliklerini her zaman temiz tutun.

**!** **UYARI:** Aletin metalik olmayan parçalarını temizlemek için asla çözücü veya başka sert kimyasal kullanmayın. Bu kimyasallar bu parçalarda kullanılan malzemelere zarar verebilir. Sadece hafif sabun ve suyla nemlendirilmiş bir bez kullanın. Aletin içine herhangi bir sıvının girmesine izin vermeyin; aletin herhangi bir parçasını bir sıvı içine daldırmayın.

Havalandırma delikleri kuru, yumuşak, metalik olmayan bir fırça ve/veya uygun bir elektrik süpürgesi kullanılarak temizlenebilir. Su veya temizlik solüsyonu kullanmayın. Onaylı göz koruması ve bir toz maskesi kullanın.

## İlave Aksesuarlar

**!** **UYARI:** DEWALT tarafından tedarik veya tavsiye edilenler dışındaki aksesuarlar bu ürün üzerinde test edilmediğinden, söz konusu aksesuarların bu aletle birlikte kullanılması tehlikeli olabilir. Yaralanma riskini azaltmak için bu ürünle birlikte sadece DEWALT tarafından tavsiye edilen aksesuarlar kullanılmalıdır.

Bir seçenек olarak çeşitli SDS max® kesikleri mevcuttur. SDS max® düzenineğin etrafında kullanılan aksesuar ve parçalar düzenli olarak yağlanmalıdır.

Uygun aksesuarlarla ilgili daha fazla bilgi almak için satış noktalarıyla görüşün.

## Çevrenin Korunması



Aynı toplama. Bu işaretlenmiş simgeyle ürün ve piller normal evsel atıklarla birlikte çöpe atılmamalıdır.

Bazı malzemeleri içeren ürün ve piller geri

dönüştürülebilir veya geri kazanılabilir, bu da bazı hammaddeler için talebi azaltabilir. Lütfen elektrikli ürünleri ve pilleri yerel yasal mevzuata uygun şekilde geri dönüşüme tabi tutun. Daha ayrıntılı bilgiler [www.2helpU.com](http://www.2helpU.com) adresinde mevcuttur.

## ΣΚΑΠΤΙΚΟ ΠΙΣΤΟΛΕΤΟ

D25872

## Συγχαρητήρια!

Επιλέξατε ένα εργαλείο DEWALT. Τα έτη εμπειρίας, η σχολαστική ανάπτυξη προϊόντων και η καινοτομία έχουν καταστήσει την DEWALT έναν από τους πιο αξιόπιστους συνεργάτες στον τομέα των επαγγελματικών ηλεκτρικών εργαλείων.

## Τεχνικά δεδομένα

D25872		
Τάση	V <sub>bc</sub>	230
Τύπος		2
Συχνότητα	Hz	50
Κατανάλωση ισχύος	W	1600
Κρούσεις ανά λεπτό, χωρίς φορτίο	bpm	1350–2705
Ενέργεια μιας κρούσης (EPTA 05/2009)	J	13,3
Υπόδοχή αξεσουάρ		SDS max®
Βάρος (συμπεριλαμβανεται η λαβή)	kg	8,8

Συνολικές τιμές θορύβου και κραδασμών (διανυσματικό άθροισμα σε τρεις άξονες) σύμφωνα με το EN IEC 62841-2-6:

L <sub>PA</sub> (στάθμη ηχητικής πίεσης εκπομπών)	dB(A)	91
L <sub>WA</sub> (στάθμη ηχητικής ισχύος)	dB(A)	99
K (αβεβαιότητα αναφερόμενης στάθμης ήχου)	dB(A)	3
Κοιτίδιασμα		
Τιμή εκπομπών κραδασμών a <sub>h,Cheq</sub> =	m/s <sup>2</sup>	11,4*
Αβεβαιότητα K =	m/s <sup>2</sup>	1,5

\*Μέτρηση στην πλευρική λαβή. Οι κραδασμοί στην πλευρική λαβή είναι εντονότεροι από τους κραδασμούς στην κύρια λαβή.

Το επίπεδο εκπομπής κραδασμών και/ή θορύβου που αναφέρεται στο παρόν δελτίο πληροφοριών έχει μετρηθεί σύμφωνα με τυποποιημένη διαδικασία δοκιμής που αναφέρεται στο πρότυπο EN IEC 62841 και μπορεί να χρησιμοποιηθεί για τη σύγκριση ενός εργαλείου με άλλο. Μπορεί να χρησιμοποιηθεί για μια προκαταρκτική αξιολόγηση της έκθεσης σε κραδασμούς.

**ΠΡΟΕΙΔΟΠΟΙΗΣΗ:** Το αναφερόμενο επίπεδο εκπομπής κραδασμών και/ή θορύβου αντιστοιχεί στις βασικές εφαρμογές του εργαλείου. Ωστόσο, αν το εργαλείο χρησιμοποιηθεί για διαφορετικές εφαρμογές, με διαφορετικά αξεσουάρ ή αν δεν συντηρείται κανονικά, η εκπομπή κραδασμών και/ή θορύβου μπορεί να διαφέρει. Αυτό ενδέχεται να αυξήσει σημαντικά το επίπεδο έκθεσης στη συνολική διάρκεια του χρόνου λειτουργίας.

Μια εκτίμηση του επιπέδου έκθεσης σε κραδασμούς και/ή θόρυβο θα πρέπει να λαμβάνει υπόψη και τους χρόνους που το εργαλείο είναι απενεργοποιημένο ή λειτουργεί αλλά στην πραγματικότητα δεν εκτελεί εργασία. Αυτό μπορεί να μειώσει σημαντικά το επίπεδο έκθεσης για τη συνολική περίοδο εργασίας.

Προσδιορίστε πρόσθετα μέτρα ασφαλείας για προστασία του χειριστή από τις επιπτώσεις των κραδασμών και/ή του θορύβου, όπως: συντήρηση του εργαλείου και των αξεσουάρ, διατήρηση των χεριών θερμών (αφορά τους κραδαομοίς), οργάνωση των σχημάτων εργασίας.

## Δήλωση Συμμόρφωσης - E.K.

## Οδηγία περί μηχανικού εξοπλισμού

Σκαπτικό πιστολέτο  
D25872

Η εταιρεία DEWALT δηλώνει ότι τα προϊόντα που περιγράφονται στην ενότητα **Τεχνικά δεδομένα** σχεδιάστηκαν σε συμμόρφωση με τα εξής πρότυπα και οδηγίες:

2006/42/EK, EN62841-1:2015 + AC:2015+A11:2022,  
EN IEC 62841-2-6:2020 +A11:2020.

2000/14/EK Ηλεκτρική συσκευή θραύσης σκουροδέματος (φορητή) m ≤ 15 kg, Παράρτημα VIII, TÜV Rheinland LGA Products GmbH (0197), D-90431 Nürnberg, Γερμανία, Κωδ. αρ. κοινοποιημένου φορέα: 0197.

Στάθμη ακουστικής ισχύος σύμφωνα με 2000/14/EK (Άρθρο 12, Παράρτημα III, αρ. 10, m ≤ 15 kg):

L <sub>WA</sub> (μετρημένη στάθμη ηχητικής ισχύος)	dB(A)	99
L <sub>WA</sub> (εγγυημένη στάθμη ηχητικής ισχύος)	dB(A)	105

Αυτά τα προϊόντα συμμορφώνονται και με τις Οδηγίες 2014/30/EE και 2011/65/EE. Για περισσότερες πληροφορίες, παρακαλούμε επικοινωνήστε με την DEWALT στην παρακάτω διεύθυνση ή ανατρέξτε στο πίσω μέρος του εγχειριδίου.

Ο κάτωθι υπογράφων είναι υπεύθυνος για τη σύνταξη του τεχνικού φακέλου και πραγματοποιεί την παρούσα δήλωση εκ μέρους της εταιρείας DEWALT.

Markus Rompel  
Αντιπρόεδρος Μηχανολογίας, PTE Ευρώπης  
DEWALT, Richard-Klinger-Straße 11,  
65510, Idstein, Γερμανία  
30.12.2022





**ΠΡΟΕΙΔΟΠΟΙΗΣΗ:** Για να ελαττώσετε τον κίνδυνο τραυματισμού, διαβάστε το εγχειρίδιο χρήσης.

## Ορισμοί: Οδηγίες ασφαλείας

Οι παρακάτω ορισμοί περιγράφουν το επίπεδο σοβαρότητας για κάθε προειδοποιητική λέξη. Παρακαλούμε διαβάστε το εγχειρίδιο και δώστε προσοχή σε αυτά τα σύμβολα.

 **ΚΙΝΔΥΝΟΣ:** Υποδεικνύει μια επικείμενη επικίνδυνη κατάσταση, η οποία, εάν δεν αποφευχθεί, **θα προκαλέσει θάνατο ή σοβαρό τραυματισμό.**

 **ΠΡΟΕΙΔΟΠΟΙΗΣΗ:** Υποδεικνύει μια ενδεχομένη επικίνδυνη κατάσταση, η οποία, εάν δεν αποφευχθεί, **θα μπορούσε να προκαλέσει θάνατο ή σοβαρό τραυματισμό.**

 **ΠΡΟΣΟΧΗ:** Υποδεικνύει μια ενδεχομένη επικίνδυνη κατάσταση, η οποία, εάν δεν αποφευχθεί, **ενδέχεται να προκαλέσει τραυματισμό μικρής ή μέτριας σοβαρότητας.**  
**ΣΗΜΕΙΩΣΗ:** Υποδεικνύει μια πρακτική που **δεν έχει σχέση με προσωπικό τραυματισμό** και η οποία, εάν δεν αποφευχθεί, **ενδέχεται να προκαλέσει υλική ζημία.**

 Υποδηλώνει κίνδυνο ηλεκτροπληξίας.

 Υποδηλώνει κίνδυνο πυρκαγιάς.

## ΓΕΝΙΚΕΣ ΠΡΟΕΙΔΟΠΟΙΗΣΕΙΣ ΑΣΦΑΛΕΙΑΣ ΓΙΑ ΤΑ ΗΛΕΚΤΡΙΚΑ ΕΡΓΑΛΕΙΑ

 **ΠΡΟΕΙΔΟΠΟΙΗΣΗ:** Διαβάστε όλες τις προειδοποιήσεις ασφαλείας, τις οδηγίες, τις απεικονίσεις και τις προδιαγραφές που συνοδεύουν αυτό το ηλεκτρικό εργαλείο. Η μη τήρηση οποιασδήποτε από τις οδηγίες που αναφέρονται πιο κάτω μπορεί να έχει ως αποτέλεσμα ηλεκτροπληξία, πυρκαγιά και/ή σοβαρό τραυματισμό.

### ΔΙΑΤΗΡΗΣΗ ΤΙΣ ΠΡΟΕΙΔΟΠΟΙΗΣΕΙΣ ΚΑΙ ΤΙΣ ΟΔΗΓΙΕΣ ΓΙΑ ΜΕΛΛΟΝΤΙΚΗ ΑΝΑΦΟΡΑ

Ο όρος «ηλεκτρικό εργαλείο» σε όλες τις προειδοποιήσεις, αναφέρεται σε εργαλείο που τροφοδοτείται με ρεύμα από το ηλεκτρικό δίκτυο (με καλώδιο) ή σε εργαλείο που λειτουργεί με μπαταρία (ασύρματο).

### 1) Ασφάλεια χώρου εργασίας

- Διατηρήστε το χώρο εργασίας καθαρό και καλά φωτισμένο.** Οι μη τακτοποιημένοι ή σκοτεινοί χώροι, αποτελούν αιτία ατυχημάτων.
- Μη λειτουργείτε τα ηλεκτρικά εργαλεία σε εκρηκτικές ατμόσφαιρες, όπως όταν υπάρχουν εύφλεκτα υγρά, αέρια ή σκόνη.** Τα ηλεκτρικά εργαλεία δημιουργούν σπινθήρες που μπορούν να προκαλέσουν ανάφλεξη στη σκόνη ή τις αναθυμιάσεις.
- Απομακρύνετε τα παιδιά και άλλα παρευρισκόμενα άτομα όταν χρησιμοποιείτε ένα ηλεκτρικό εργαλείο.** Η απόσπαση της προσοχής σας μπορεί να έχει ως αποτέλεσμα την απώλεια ελέγχου.

### 2) Ηλεκτρική ασφάλεια

- Τα βύσματα των ηλεκτρικών εργαλείων πρέπει να ταίριαζουν με τις πρίζες. Μην τροποποιείτε ποτέ το βύσμα με οποιονδήποτε τρόπο. Μη χρησιμοποιείτε τυχόν βύσματα προσαρμογέα με γειωμένα (με γείωση εδάφους) ηλεκτρικά εργαλεία.** Με μη τροποποιημένα βύσματα και κατάλληλες πρίζες ελαττώνεται ο κίνδυνος ηλεκτροπληξίας.

- Αποφεύγετε την επαφή του σώματός σας με γειωμένες επιφάνειες όπως σωλήνες, καλοριφέρ, εστίες κουζίνας και ψυγεία.** Ο κίνδυνος ηλεκτροπληξίας αυξάνεται όταν το σώμα σας είναι γειωμένο.
- Μην εκθέτετε τα ηλεκτρικά εργαλεία στη βροχή ή σε συνθήκες υγρασίας.** Η είσοδος νερού σε ηλεκτρικό εργαλείο αυξάνει τον κίνδυνο ηλεκτροπληξίας.
- Μην καταπονείτε υπερβολικά το καλώδιο. Μη χρησιμοποιείτε ποτέ το καλώδιο για τη μεταφορά, το τράβηγμα ή την αποσύνδεση του ηλεκτρικού εργαλείου. Κρατήστε το καλώδιο μακριά από θερμότητα, λάδι, αιχμηρές ακμές και κινούμενα μέρη.** Καλώδια που έχουν υποστεί ζημιά ή περιπλεγμένα καλώδια αυξάνουν τον κίνδυνο ηλεκτροπληξίας.
- Όταν χρησιμοποιείτε ένα ηλεκτρικό εργαλείο σε εξωτερικό χώρο, να χρησιμοποιείτε μόνο καλώδια προέκτασης που είναι κατάλληλα για χρήση σε εξωτερικό χώρο. Η χρήση καλωδίου κατάλληλου για χρήση σε εξωτερικό χώρο ελαττώνει τον κίνδυνο ηλεκτροπληξίας.**
- Εάν είναι αναπόφευκτη η λειτουργία ηλεκτρικού εργαλείου σε χώρο με υψηλή υγρασία, χρησιμοποιήστε παροχή ηλεκτροδότησης με προστασία από ρεύματα διαρροής (RCD). Η χρήση μιας διάταξης RCD ελαττώνει τον κίνδυνο ηλεκτροπληξίας.**

### 3) Προσωπική ασφάλεια

- Παραμείνετε σε εγρήγορση, προσέχετε τι κάνετε και χρησιμοποιείτε την κοινή λογική κατά τη χρήση ενός ηλεκτρικού εργαλείου. Μη χρησιμοποιείτε οποιοδήποτε ηλεκτρικό εργαλείο εάν είστε κουρασμένος(-η) ή υπό την επίρεια ναρκωτικών, αλκοόλ ή φαρμακευτικής αγωγής.** Μια μόνο στιγμή απόσπασης της προσοχής σας καθώς χειρίζεστε ηλεκτρικά εργαλεία, μπορεί να προκαλέσει σοβαρό προσωπικό τραυματισμό.
- Χρησιμοποιείτε ατομικό προστατευτικό εξοπλισμό. Να φοράτε πάντοτε προστατευτικά γυαλιά.** Η χρήση προστατευτικού εξοπλισμού όπως μάσκα για τη σκόνη, αντιοιδηθικών υποδημάτων, κράνους ή προστατευτικών ακουστικών για τις ανάλογες συνθήκες, θα ελαττώσει τους προσωπικούς τραυματισμούς.
- Αποτρέψτε τυχόν ακούσια εκκίνηση του εργαλείου. Βεβαιωθείτε ότι ο διακόπτης βρίσκεται στη θέση Off προτού συνδέσετε το εργαλείο στην πρίζα ή/και στην μπαταρία, καθώς και προτού σηκώσετε ή μεταφέρετε το εργαλείο.** Η μεταφορά ηλεκτρικών εργαλείων με το δάκτυλό σας στο διακόπτη ή η σύνδεση στην πρίζα εργαλείων με το διακόπτη στη θέση On ενέχουν κίνδυνο ατυχήματος.
- Αφαιρέστε οποιοδήποτε κλειδί ή ρυθμιστικό κλειδί προτού ενεργοποιήσετε το ηλεκτρικό εργαλείο.** Ένα κλειδί ή ρυθμιστικό κλειδί που έχει αφαιρεθεί προσαρτημένο σε κινητό τμήμα του ηλεκτρικού εργαλείου, μπορεί να προκαλέσει προσωπικό τραυματισμό.
- Μην προσπαθήσετε να φτάσετε απομακρυσμένα σημεία. Φροντίστε να έχετε πάντοτε την κατάλληλη**

**στάση και να διατηρείτε την ισορροπία σας.** Κατ' αυτόν τον τρόπο θα έχετε καλύτερο έλεγχο του εργαλείου σε απροσδόκητες καταστάσεις.

- στ) **Να είστε ντυμένοι κατάλληλα. Μην φοράτε φαρδιά ενδύματα ή κοσμήματα. Διατηρείτε τα μαλλιά, τα ενδύματα και τα γάντια σας μακριά από κινούμενα μέρη.** Τα φαρδιά ενδύματα, τα κοσμήματα ή τα μακριά μαλλιά μπορεί να εμπλακούν στα κινούμενα μέρη.
- η) **Εάν οι συσκευές παρέχονται με σύνδεση συστημάτων αφαίρεσης και συλλογής σκόνης, φροντίστε τα συστήματα αυτά να είναι συνδεδεμένα και να χρησιμοποιούνται κατάλληλα.** Η χρήση συστήματος συλλογής σκόνης μπορεί να ελαττώσει τους κινδύνους που σχετίζονται με τη σκόνη.
- θ) **Μην αφήνετε την εξοικείωση που έχετε αποκτήσει από τη συχνή χρήση εργαλείων να σας επιτρέψει να εφησυχάσετε και να αγνοείτε τις αρχές ασφαλούς χρήσης των εργαλείων.** Μια απρόσεκτη ενέργεια μπορεί να προκαλέσει βαρύ τραυματισμό μέσα σε κλάσματα του δευτερολέπτου.

#### 4) Χρήση και φροντίδα των ηλεκτρικών εργαλείων

- α) **Μη ζορίζετε το ηλεκτρικό εργαλείο. Χρησιμοποιείτε το κατάλληλο εργαλείο ανάλογα με την εφαρμογή.** Η εργασία θα πραγματοποιηθεί με καλύτερο και πιο ασφαλή τρόπο όταν εκτελείται από το σωστά επιλεγμένο ηλεκτρικό εργαλείο με τον προβλεπόμενο ρυθμό.
- β) **Μη χρησιμοποιείτε το εργαλείο εάν ο διακόπτης δεν μεταβαίνει στις θέσεις On (Ενεργοποίηση) και Off (Απενεργοποίηση).** Οποιοδήποτε εργαλείο δεν μπορεί να ελεγχθεί μέσω του διακόπτη του, είναι επικίνδυνο και πρέπει να επισκευαστεί.
- γ) **Αποσυνδέστε το φως από την πηγή ρεύματος και/ή το πακέτο μπαταρίας, αν είναι αποσπώμενο, από το ηλεκτρικό εργαλείο, πριν διεξάγετε οποιαδήποτε ρύθμιση, αλλαγή εξαρτήματος ή όταν πρόκειται να αποθηκεύσετε το ηλεκτρικό εργαλείο.** Αυτού του είδους τα μέτρα ασφαλείας ελαττώνουν τον κίνδυνο τυχαίας θέσης σε λειτουργία του ηλεκτρικού εργαλείου.
- δ) **Αποθηκεύετε τα ηλεκτρικά εργαλεία που δεν χρησιμοποιείτε μακριά από μέρη όπου μπορούν να τα προσεγγίσουν παιδιά και μην επιτρέπετε τη χρήση του ηλεκτρικού εργαλείου από άτομα που δεν είναι εξοικειωμένα με αυτό ή με τις οδηγίες χρήσης του.** Τα ηλεκτρικά εργαλεία είναι επικίνδυνα όταν χρησιμοποιούνται από μη εκπαιδευμένους χειριστές.
- ε) **Συντηρείτε τα ηλεκτρικά εργαλεία. Ελέγξτε για τυχόν εσφαλμένη ευθυγράμμιση ή ενσφίνωση κινούμενων μερών, για τυχόν θραύση εξαρτημάτων και για τυχόν άλλες καταστάσεις που μπορεί να επηρεάσουν τη λειτουργία του ηλεκτρικού εργαλείου. Εάν το ηλεκτρικό εργαλείο έχει υποστεί ζημιά, φροντίστε για την επισκευή του πριν το χρησιμοποιήσετε.** Πολλά ατυχήματα έχουν προκληθεί από ηλεκτρικά εργαλεία που δεν έχουν συντηρηθεί κατάλληλα.
- στ) **Διατηρείτε τα εργαλεία κοπής αιχμηρά και καθαρά.** Τα κατάλληλα συντηρημένα εργαλεία κοπής με αιχμηρά

άκρα κοπής έχουν μικρότερες πιθανότητες λυγίσματος κατά τη λειτουργία και ελέγχονται ευκολότερα.

- η) **Χρησιμοποιείτε το ηλεκτρικό εργαλείο, τα παρελκόμενα και τα τρυπάνια κ.λπ. σύμφωνα με τις παρούσες οδηγίες, λαμβάνοντας υπόψη τις συνθήκες εργασίας και την εργασία που πρόκειται να πραγματοποιηθεί.** Η χρήση ενός ηλεκτρικού εργαλείου για εργασίες διαφορετικές από αυτές για τις οποίες προορίζεται, μπορεί να οδηγήσει σε επικίνδυνη κατάσταση.
- θ) **Διατηρείτε τις λαβές και τις επιφάνειες κρατήματος στεγνές, καθαρές και απαλλαγμένες από λάδι και γράσο.** Οι ολισθηρές λαβές και επιφάνειες κρατήματος δεν επιτρέπουν τον ασφαλή χειρισμό και έλεγχο του εργαλείου σε μη αναμενόμενες καταστάσεις.

#### 5) Συντήρηση (Σέρβις)

- α) **Φροντίζετε η συντήρηση του ηλεκτρικού εργαλείου να πραγματοποιείται από πιστοποιημένο για επισκευές άτομο, με τη χρήση μόνο πανομοιότυπων ανταλλακτικών.** Κατ' αυτό τον τρόπο εξασφαλίζεται η ασφάλεια του ηλεκτρικού εργαλείου.

#### Προειδοποιήσεις ασφαλείας για κρουστικά εργαλεία

- **Φοράτε προστατευτικά ακοής.** Η έκθεση σε θόρυβο μπορεί να προκαλέσει απώλεια ακοής.
- **Χρησιμοποιείτε τις βοηθητικές λαβές, εάν παρέχονται μαζί με το εργαλείο.** Η απώλεια ελέγχου μπορεί να προκαλέσει σωματική βλάβη.
- **Κρατάτε το ηλεκτρικό εργαλείο από μονωμένες επιφάνειες κρατήματος όταν εκτελείτε κάποια εργασία κατά την οποία το αξεσουάρ κοπής μπορεί να έρθει σε επαφή με αθέατα καλώδια ή με το καλώδιο του ίδιου του εργαλείου.** Αν αξεσουάρ κοπής έρθει σε επαφή με καλώδιο υπό τάση, μπορεί να τεθούν υπό ηλεκτρική τάση και τα εκτεθειμένα μεταλλικά μέρη του ηλεκτρικού εργαλείου και να προκληθεί ηλεκτροπληξία στο χειριστή.

#### Πρόσθετες οδηγίες ασφαλείας για σκαπτικά πιστολέτα/κατεδαφιστικά

- **Χρησιμοποιείτε σφιγκτήρες ή άλλον πρακτικό τρόπο για να στερεώνετε και να υποστηρίζετε το αντικείμενο εργασίας σε σταθερό υπόβαθρο.** Αν κρατάτε το αντικείμενο εργασίας με το χέρι σας ή κόντρα στο σώμα σας, δεν είναι σταθερό και μπορεί να προκληθεί απώλεια ελέγχου.
- **Φοράτε γυαλιά ασφαλείας ή άλλη προστασία των ματιών.** Οι εργασίες κρούσης προκαλούν την εκτίναξη θραυσμάτων. Τα εκτινασσόμενα σωματίδια μπορούν να προκαλέσουν μόνιμη βλάβη στα μάτια. Φοράτε μάσκα κατά της σκόνης ή αναπνευστική συσκευή για εργασίες στις οποίες παράγεται σκόνη. Για τις περισσότερες εφαρμογές μπορεί να απαιτούνται προστατευτικά αυτιών.
- **Κρατάτε πάντα σφιχτά το εργαλείο.** Μην επιχειρήσετε να χρησιμοποιήσετε το εργαλείο χωρίς να το κρατάτε και με τα δύο χέρια. Συνιστάται να χρησιμοποιείτε πάντα την πλευρική λαβή. Η χρήση του εργαλείου με το ένα χέρι θα προκαλέσει απώλεια του ελέγχου. Επίσης, μπορεί να είναι επικίνδυνο να διαπεράσετε σπάζοντας ή να συναντήσετε σκληρά υλικά

όπως ο σίδηρος οπλισμού σκυροδέματος. Σφίγγετε καλά την πλευρική λαβή πριν τη χρήση.

- **Μη χρησιμοποιείτε αυτό το εργαλείο για παρατεταμένα χρονικά διαστήματα.** Οι κραδασμοί που προκαλούνται από την κρουστική δράση μπορεί να είναι επιβλαβείς για το άνω και κάτω τμήμα των χεριών σας. Χρησιμοποιείτε γάντια για πρόσθετη απόσβεση κραδασμών και περιορίζετε την έκθεση στους κραδασμούς κάνοντας συχνά διαλείμματα ξεκούρασης.
- **Μην αναμορφώνετε εξαρτήματα εργασίας μόνιμοι σας.** Η αναμόρφωση του κοπιδιού θα πρέπει να γίνεται από εξειδικευμένο ειδικό. Τα ακατάλληλα αναμορφωμένα εξαρτήματα εργασίας θα μπορούσαν να προκαλέσουν τραυματισμό. Μόνο ελαφρά φθαρμένα κοπίδια μπορούν να ακονιστούν με τρόχισμα.
- **Μην υπερθερμάνετε το εξάρτημα εργασίας (αλλοίωση χρώματος) ενώ επανατροχίζετε την κόψη.** Για πολύ φθαρμένα κοπίδια χρειάζεται νέα σφυρηλάτηση. Μην πραγματοποιείτε νέα σκλήρυνση και επαναφορά του κοπιδιού.
- **Φοράτε γάντια κατά τη χρήση του εργαλείου ή την αλλαγή εξαρτημάτων εργασίας.** Τα προσπελάσιμα μεταλλικά μέρη του εργαλείου και τα εξαρτήματα εργασίας μπορεί να θερμανθούν πολύ κατά τη χρήση. Μικρά κομμάτια σπασμένου υλικού μπορεί να τραυματίσουν τα γυμνά χέρια.
- **Ποτέ μην αφήνετε κάτω το εργαλείο αν πρώτα δεν έχει σταματήσει τελείως να κινείται το εξάρτημα εργασίας.** Τα κινούμενα εξαρτήματα εργασίας μπορεί να προκαλέσουν τραυματισμό.
- **Μην χτυπάτε τα κολλημένα εξαρτήματα εργασίας με σφυρί για να τα ξεκολλήσετε.** Μπορεί να αποκολληθούν θραύσματα μετάλλου ή τμήματα του υλικού και να προκαλέσουν τραυματισμό.
- **Κρατάτε το καλώδιο ρεύματος μακριά από το εξάρτημα εργασίας.** Μην τυλίγετε το καλώδιο γύρω από οποιοδήποτε μέρος του σώματός σας, αυτό μπορεί να προκαλέσει τραυματισμό από απώλεια ελέγχου. Τα καλώδια ρεύματος που έχουν υποστεί ζημιά μπορούν να προκαλέσουν ηλεκτροπληξία.
- **Βεβαιωθείτε ότι δεν υπάρχουν γραμμές ρεύματος ή αερίου στην περιοχή εργασίας.** Ζημιά σε αθέατες γραμμές ρεύματος ή αερίου μπορεί να έχει ως συνέπεια τραυματισμό από ηλεκτροπληξία ή έκρηξη.
- **Όταν εργάζεστε σε θέση πάνω από το δάπεδο, βεβαιωθείτε ότι η από κάτω περιοχή είναι ελεύθερη.** Η πτώση αντικείμενων ή εξαρτημάτων μπορεί να προκαλέσει τραυματισμούς σε παρευρισκόμενους.
- **Σε κρύο καιρό ή αν η μονάδα δεν έχει χρησιμοποιηθεί για μεγάλο χρονικό διάστημα, αφήστε τη μονάδα να λειτουργήσει λίγα λεπτά πριν τη χρησιμοποιήσετε.** Το υψηλό φορτίο σε κρύες συνθήκες μπορεί να προκαλέσει ζημιά στο πιστολέτο.
- **Βεβαιωθείτε ότι το κοπίδι έχει στερεωθεί με ασφάλεια, πριν χρησιμοποιήσετε το εργαλείο.** Ένα εξάρτημα που εκτινάσσεται μπορεί να προκαλέσει τραυματισμούς.

## Μείωση της έκθεσης σε σκόνη

Πριν αρχίσετε την εργασία, ελέγξτε την κατηγορία κινδύνου της σκόνης που θα παραχθεί κατά την εργασία.



**ΠΡΟΕΙΔΟΠΟΙΗΣΗ:** Η σκόνη μπορεί να είναι επιβλαβής για την υγεία. Ορισμένα είδη σκόνης που παράγονται

κατά την εργασία με ηλεκτρικό εργαλείο και σε άλλες κατασκευαστικές διαδικασίες περιέχουν χημικές ουσίες, ανόργανα συστατικά ή σωματίδια που είναι γνωστό ότι μέσω επαφής ή εισπνοής προκαλούν λοιμώξεις του αναπνευστικού, αλλεργικές αντιδράσεις, καρκίνο, συγγενείς ανωμαλίες ή άλλες αναπαραγωγικές βλάβες στον χρήστη ή σε παρευρισκόμενους.

- Τέτοιοι είδους σκόνης μπορούν, για παράδειγμα, να παραχθούν κατά την εργασία σε σκληρά ξύλα όπως οξιά ή δρυ, βαφές βάσης μολύβδου, σκυρόδεμα, είδη τοιχοποιίας ή πέτρες που περιέχουν χαλαζία.
- Υλικά που περιέχουν αμίαντο επιτρέπεται να τα χειρίζονται μόνο ειδικοί τεχνικοί.
- Τηρείτε τους σχετικούς κανονισμούς στη χώρα σας σχετικά με τα προς επεξεργασία υλικά.
- Χρησιμοποιείτε μονάδα απομάκρυνσης σκόνης ή σύστημα απομάκρυνσης σκόνης που διαθέτει επίσημη έγκριση με βάση τους τοπικά ισχύοντες κανονισμούς προστασίας από σκόνη και ενδείκνυται για το προς επεξεργασία υλικό.
- Δεσμεύετε τα σωματίδια σκόνης απευθείας στην πηγή και αποφεύγετε αποθέσεις στη γύρω περιοχή. Χρησιμοποιείτε παρεκόμενη εξαγωγής σκόνης που είναι κατάλληλα για τον σκοπό αυτό.

### Πρόσθετα μέτρα:

- Βεβαιωθείτε ότι ο χώρος εργασίας διαθέτει επαρκή αερισμό.
- Φοράτε αναπνευστική συσκευή κατάλληλη για τον τύπο σκόνης που παράγεται.

## Υπολειπόμενοι κίνδυνοι

Οι κίνδυνοι που ακολουθούν είναι εγγενείς στη χρήση σκαπτικών πιστολέτων:

- Τραυματισμοί που προκαλούνται από επαφή με περιστρεφόμενα ή θερμά μέρη του εργαλείου.
- Παρά την εφαρμογή των σχετικών κανονισμών ασφαλείας και την εφαρμογή διατάξεων ασφαλείας, ορισμένοι υπολειπόμενοι κίνδυνοι δεν μπορούν να αποφευχθούν. Αυτοί είναι:
  - Βλάβη της ακοής.
  - Κίνδυνος σύνθλιψης δακτύλων κατά την αλλαγή του αξεσουάρ.
  - Κίνδυνοι υγείας που προκαλούνται από την εισπνοή σκόνης που αναπτύσσεται κατά την εργασία σε σκυρόδεμα και/ή είδη τοιχοποιίας.
  - Κίνδυνος σωματικής βλάβης λόγω εκτινασσόμενων σωματιδίων.
  - Κίνδυνος εγκαυμάτων λόγω της θέρμανσης των αξεσουάρ κατά τη λειτουργία.
  - Κίνδυνος σωματικής βλάβης λόγω παρατεταμένης χρήσης.

## Ηλεκτρική ασφάλεια

Ο ηλεκτρικός κινητήρας έχει σχεδιαστεί για λειτουργία μόνο σε μία τάση. Ελέγχετε πάντοτε εάν η τροφοδοσία ανταποκρίνεται στην τάση που αναγράφεται στην επιγραφή με τα δεδομένα.



Το εργαλείο της DEWALT διαθέτει διπλή μόνωση σύμφωνα με το πρότυπο EN62841. Κατά συνέπεια, δεν απαιτείται καλώδιο γείωσης.

Εάν το καλώδιο τροφοδοσίας υποστεί βλάβη, πρέπει να αντικατασταθεί από ειδικά διαμορφωμένο καλώδιο που διατίθεται μέσω της υπηρεσίας εξυπηρέτησης της DEWALT.

## Χρήση προέκτασης

Αν απαιτείται καλώδιο επέκτασης, χρησιμοποιήστε εγκεκριμένο καλώδιο επέκτασης 3 αγωγών κατάλληλο για την ισχύ αυτού του εργαλείου (ανατρέξτε στα **Τεχνικά δεδομένα**). Το ελάχιστο μέγεθος του αγωγού είναι 1,5 mm<sup>2</sup>, ενώ το μέγιστο μήκος είναι 30 m.

Όταν χρησιμοποιείτε καλώδιο σε ρολό, να ξετυλίγετε πάντοτε το καλώδιο εντελώς.

## Περιεχόμενα συσκευασίας

Στη συσκευασία περιέχεται:

- 1 Σκαπτικό πιστολέτο
- 1 Πλευρική λαβή
- 1 Εγχειρίδιο οδηγιών
- Ελέγξτε για τυχόν ζημιές στο εργαλείο, στα τμήματα ή τα παρελκόμενα, οι οποίες μπορεί να συνέβησαν κατά τη διάρκεια της μεταφοράς.
- Πριν από τη χρήση, αφιερώστε χρόνο για να διαβάσετε προσεκτικά και να κατανοήσετε το παρόν εγχειρίδιο.

## Ενδείξεις επάνω στο εργαλείο

Επάνω στο εργαλείο εμφανίζονται τα παρακάτω εικονογράμματα:



Διαβάστε το εγχειρίδιο οδηγιών πριν από τη χρήση.



Φοράτε προστατευτικά για τα αυτιά.



Φοράτε προστατευτικά για τα μάτια.

## Θέση κωδικού ημερομηνίας (Εικ. [Fig.] A)

Ο κωδικός ημερομηνίας παραγωγής **11** αποτελείται από έναν 4ψήφιο αριθμό έτους ακολουθούμενο από έναν 2ψήφιο αριθμό εβδομάδας και έχει ως τελική επέκταση έναν 2ψήφιο κωδικό εργοστασίου.

## Περιγραφή (εικ. A)



**ΠΡΟΕΙΔΟΠΟΙΗΣΗ:** Μην τροποποιήσετε ποτέ το ηλεκτρικό εργαλείο ή οποιοδήποτε τμήμα του. Μπορεί να προκληθεί βλάβη ή προσωπικός τραυματισμός.

- 1 Διακόπτης κούιντας ΕΝΕΡΓΟΠΟΙΗΣΗΣ/ ΑΠΕΝΕΡΓΟΠΟΙΗΣΗΣ (ON/OFF)
- 2 Πλευρική λαβή
- 3 Μπροστινός κύλινδρος (Κολάρο)
- 4 Περιστροφικό κουμπί επιλογής τρόπου λειτουργίας
- 5 Κύρια λαβή
- 6 Υποδοχή αξεσουάρ
- 7 Χιτώνιο ασφάλισης
- 8 Διακόπτης ηλεκτρονικής ρύθμισης ταχύτητας και κρούσης
- 9 Οπές τοποθέτησης αντικλεπτικής συσκευής για εργαλεία DEWALT

**10** Βίδα για τοποθέτηση της πλευρικής λαβής

**11** Κωδικός ημερομηνίας

## Προβλεπόμενη χρήση

Αυτό το σκαπτικό πιστολέτο έχει σχεδιαστεί για επαγγελματικές εφαρμογές σμίλευσης και αποκοπής τεμαχίων με κοπίδι.

**ΜΗ** χρησιμοποιείτε το προϊόν υπό υγρές συνθήκες ή με την παρουσία εύφλεκτων υγρών ή αερίων.

Αυτό το σκαπτικό πιστολέτο είναι ένα επαγγελματικό ηλεκτρικό εργαλείο.

**ΜΗΝ** αφήνετε τα παιδιά να έρχονται σε επαφή με το εργαλείο. Απαιτείται επίβλεψη όταν το εργαλείο αυτό χρησιμοποιείται από μη έμπειρους χειριστές.

- Το προϊόν αυτό δεν προορίζεται για χρήση από άτομα (περιλαμβανομένων παιδιών) που έχουν μειωμένες σωματικές, αισθητηριακές ή πνευματικές ικανότητες, ή έλλειψη εμπειρίας και/ή γνώσης και δεξιοτήτων, εκτός αν τα άτομα αυτά επιβλέπονται από άτομο υπεύθυνο για την ασφάλειά τους. Τα παιδιά δεν πρέπει να μένουν ποτέ μέσα τους με αυτό το προϊόν.

## Σύστημα ενεργού ελέγχου κραδασμών (AVC)

Για καλύτερο έλεγχο των κραδασμών, κρατάτε το εργαλείο όπως περιγράφεται στο τμήμα **Κατάλληλη θέση χεριών** και εφαρμόζετε μόνο όση πίεση χρειάζεται ώστε η διάταξη απόσβεσης στην κύρια λαβή να είναι περίπου ως το μέσον της διαδρομής της.

Ο ενεργός έλεγχος κραδασμών εξουδετερώνει τους κραδασμούς αναπήδησης από το μηχανισμό κρούσης. Επειδή περιορίζει τους κραδασμούς στην παλάμη και στο χέρι, επιτρέπει πιο άνετη χρήση για μεγαλύτερες χρονικές περιόδους και επεκτείνει τη διάρκεια ζωής της μονάδας.

Ο μηχανισμός κρούσης χρειάζεται μόνο όση πίεση αρκεί για να συμπληρεί ο ενεργός έλεγχος κραδασμών. Με την εφαρμογή υπερβολικής πίεσης δεν επιταχύνεται το κοπίδιασμα και επιπλέον δεν συμπλέκεται ο ενεργός έλεγχος κραδασμών.

## Για χρήση με αντικλεπτική συσκευή για εργαλεία DEWALT (Εικ. A)

### Προαιρετικό αξεσουάρ

Το σφυρί σας περιλαμβάνει οπές τοποθέτησης **9** και μάνταλα για αντικλεπτική συσκευή για εργαλεία DEWALT, για την εγκατάσταση μιας αντικλεπτικής συσκευής για εργαλεία DEWALT. Θα χρειαστείε μια μύτη T20 για να εγκαταστήσετε την αντικλεπτική συσκευή. Η αντικλεπτική συσκευή για εργαλεία DEWALT έχει σχεδιαστεί για την παρακολούθηση και τον εντοπισμό των επαγγελματικών εργαλείων ισχύος, του εξοπλισμού και των μηχανημάτων που χρησιμοποιούν την εφαρμογή DEWALT Tool Connect™. Για σωστή εγκατάσταση της αντικλεπτικής συσκευής για εργαλεία DEWALT ανατρέξτε στο εγχειρίδιο της αντικλεπτικής συσκευής για εργαλεία DEWALT.

## Διακόπτης ηλεκτρονικής ρύθμισης ταχύτητας και κρούσης (Εικ. A)

Ο διακόπτης ηλεκτρονικής ρύθμισης ταχύτητας και κρούσης επιτρέπει τον βέλτιστο έλεγχο του εργαλείου για σμίλευση με ακρίβεια.



Για να ρυθμίσετε την ηλεκτρονική ταχύτητα και κρούση του διακόπτη ελέγχου **8**, περιστρέψτε τον διακόπτη στο επιθυμητό επίπεδο. Όσο υψηλότερος είναι ο αριθμός, τόσο μεγαλύτερη είναι η ταχύτητα και η ενέργεια κρούσης. Οι ρυθμίσεις του διακόπτη καθιστούν το εργαλείο εξαιρετικά ευέλικτο και ευπροσάρμοστο για πολλές, διαφορετικές εφαρμογές. Η απαιτούμενη ρύθμιση εξαρτάται από το μέγεθος της μύτης και τη σκληρότητα του υλικού σμίλευσης.

- Κατά τη σμίλευση ή διάτρηση σε μαλακά, ψαθυρά υλικά ή όταν απαιτείται ελαχιστοποίηση της ανεπιθύμητης θραύσης, θέστε το διακόπτη σε χαμηλή ρύθμιση;
- Κατά τη θραύση ή διάτρηση σε σκληρότερα υλικά, θέστε το διακόπτη σε υψηλή ρύθμιση.

## ΣΥΝΑΡΜΟΛΟΓΗΣΗ ΚΑΙ ΡΥΘΜΙΣΕΙΣ



**ΠΡΟΕΙΔΟΠΟΙΗΣΗ:** Για να ελαττώσετε τον κίνδυνο σοβαρού προσωπικού τραυματισμού, απενεργοποιείτε το εργαλείο και αποσυνδέετε το από την τροφοδοσία, πριν από την πραγματοποίηση τυχόν ρυθμίσεων ή την τοποθέτηση/αφαίρεση προσαρτημάτων ή παρελκόμενων. Να βεβαιώνετε ότι ο διακόπτης κούιντας ΕΝΕΡΓΟΠΟΙΗΣΗΣ/ ΑΠΕΝΕΡΓΟΠΟΙΗΣΗΣ είναι στη θέση ΑΠΕΝΕΡΓΟΠΟΙΗΣΗΣ (OFF). Τυχόν αθλήτη εκκίνηση μπορεί να προκαλέσει τραυματισμό.

## Πλευρική λαβή (Εικ. Β)



**ΠΡΟΕΙΔΟΠΟΙΗΣΗ:** Για να μειώσετε το κίνδυνο τραυματισμού, ΠΑΝΤΑ χρησιμοποιείτε το εργαλείο με την πλευρική λαβή σωστά εγκατεστημένη. Αν δεν γίνει αυτό, μπορεί να προκληθεί ολίσθηση της πλευρικής λαβής κατά τη λειτουργία του εργαλείου και επακόλουθη απώλεια ελέγχου. Κρατάτε το εργαλείο και με τα δύο χέρια για να μειοδοποιείτε τον έλεγχο.

Η πλευρική λαβή **2** στερεώνεται με σύσφιξη στο μπροστινό τμήμα του γραναζοκιβωτίου και μπορεί να περιστραφεί 360° για να επιτρέπει χρήση από δεξιόχειρες ή αριστερόχειρες.

## Εγκατάσταση της ίσιας πλευρικής λαβής (Εικ. Β)

1. Διευρύνετε τον χαλύβδινο δακτύλιο **12** περιστρέφοντας αριστερόστροφα το κομβίο **10** της πλευρικής λαβής.
2. Περάστε το συγκρότημα στη μύτη του εργαλείου μέσα από τον χαλύβδινο δακτύλιο **12** και πάνω στο κολάρο **3**, πέρα από την υποδοχή εξαρτήματος εργασίας και το χιτώνιο.
3. Περιστρέψτε στην επιθυμητή θέση το συγκρότημα της πλευρικής λαβής. Για οριζόντια χρήση με βαρέος τύπου τρυπάνι, τοποθετήστε το συγκρότημα πλευρικής λαβής σε γωνία περίπου 20° ως προς το εργαλείο, για τον καλύτερο δυνατό έλεγχο.
4. Ασφαλίστε στη θέση του το συγκρότημα τοποθέτησης της πλευρικής λαβής σφίγγοντας δεξιόστροφα το κομβίο **10** της πλευρικής λαβής ώστε να μην μπορεί να περιστραφεί το συγκρότημα.

## Εξάρτημα εργασίας και υποδοχή εξαρτημάτων εργασίας



**ΠΡΟΕΙΔΟΠΟΙΗΣΗ:** Κίνδυνος εγκαυμάτων. ΠΑΝΤΑ να φοράτε γάντια όταν αλλάζετε εξαρτήματα εργασίας. Τα προσπελάσιμα μεταλλικά μέρη του εργαλείου και τα εξαρτήματα εργασίας μπορεί να θερμανθούν πολύ κατά τη χρήση. Μικρά κομμάτια σπασμένου υλικού μπορεί να τραυματίσουν τα γυμνά χέρια.



**ΠΡΟΕΙΔΟΠΟΙΗΣΗ:** Μην επιχειρήσετε να σφίξετε ή να ξεσφίξετε τα κοπιδία (ή οποιοδήποτε άλλο αξεσουάρ) πιάνοντας το μπροστινό μέρος του τσοκ και ενεργοποιώντας το εργαλείο. Μπορεί να προκληθεί ζημιά στο τσοκ και τραυματισμός σας.

Στο σκαπτικό πιστολέτο μπορείτε να τοποθετήσετε διάφορα κοπιδία, ανάλογα με την επιθυμητή εφαρμογή. Χρησιμοποιείτε μόνο αιχμηρά εξαρτήματα εργασίας.

## Εισαγωγή και αφαίρεση εξαρτημάτων SDS max® (Εικ. C)

**ΣΗΜΕΙΩΣΗ:** Τα αξεσουάρ και τα προσαρτήματα που χρησιμοποιούνται πρέπει να λιπαίνονται πριν την εγκατάσταση γύρω από το εξάρτημα σύνδεσης SDS.

1. Τραβήξτε πίσω το χιτώνιο ασφάλισης **7** και εισάγετε τον κορμό του εξαρτήματος εργασίας. Ο κορμός του εξαρτήματος εργασίας πρέπει να είναι καθαρός.
  2. Περιστρέψτε ελαφρά το κοπτικό έως ότου το χιτώνιο ασφαλίσει πάλι στη θέση του.
  3. Βεβαιωθείτε ότι το εξάρτημα εργασίας έχει συμπληχθεί σωστά.
- ΣΗΜΕΙΩΣΗ:** Το εξάρτημα εργασίας πρέπει να μπορεί να κινείται αρκετά εκατοστά μέσα και έξω από την υποδοχή εξαρτήματος εργασίας **6** όταν έχει συμπληχθεί σωστά.
4. Για να αφαιρέσετε το εξάρτημα εργασίας, τραβήξτε προς τα πίσω το χιτώνιο ασφάλισης και τραβήξτε το εξάρτημα για να βγει.

Τα SDS plus® και SDS max® είναι κατατεθέντα εμπορικά σήματα της Robert Bosch GmbH

## Ρύθμιση της θέσης του εξαρτήματος εργασίας

Γυρίστε τον επιλογέα προγράμματος λειτουργίας στο εικονίδιο ρύθμισης εξαρτήματος εργασίας (ανατρέξτε στο τμήμα **Επιλογή προγράμματος λειτουργίας**) για να ρυθμίσετε το κοπιδί στην επιθυμητή θέση. Υπάρχουν πολλές θέσεις ρύθμισης της γωνίας κοπιδιού.

**ΣΗΜΕΙΩΣΗ:** Αφότου βρείτε την επιθυμητή θέση, μετακινήστε ελαφρά το εξάρτημα εργασίας του κοπιδιού εμπρός-πίσω για να βεβαιωθείτε ότι το κοπιδί έχει συμπληχθεί σωστά.

## ΛΕΙΤΟΥΡΓΙΑ

### Οδηγίες χρήσης



**ΠΡΟΕΙΔΟΠΟΙΗΣΗ:** Να τηρείτε πάντοτε τις οδηγίες ασφαλείας και τις ισχύουσες ρυθμίσεις.



**ΠΡΟΕΙΔΟΠΟΙΗΣΗ:** Για να ελαττώσετε τον κίνδυνο σοβαρού προσωπικού τραυματισμού,

**απενεργοποιείτε το εργαλείο και αποσυνδέετε το από την τροφοδοσία, πριν από την πραγματοποίηση των ρυθμίσεων ή την τοποθέτηση/αφαίρεση προσαρτημάτων ή παρελκόμενων.** Να βεβαιώνετε ότι ο διακόπτης κούνιας ΕΝΕΡΓΟΠΟΙΗΣΗΣ/ ΑΠΕΝΕΡΓΟΠΟΙΗΣΗΣ είναι στη θέση ΑΠΕΝΕΡΓΟΠΟΙΗΣΗΣ (OFF). Τυχόν αθέλητη εκκίνηση μπορεί να προκαλέσει τραυματισμό.

## Κατάλληλη θέση χεριών (Εικ. D)

**ΠΡΟΕΙΔΟΠΟΙΗΣΗ:** Για να ελαττώσετε τον κίνδυνο προσωπικού τραυματισμού, να χρησιμοποιείτε **ΠΑΝΤΟΤΕ** την κατάλληλη θέση των χεριών, όπως φαίνεται.

**ΠΡΟΕΙΔΟΠΟΙΗΣΗ:** Για να ελαττώσετε τον κίνδυνο προσωπικού τραυματισμού, **ΠΑΝΤΟΤΕ** να κρατάτε καλά το εργαλείο για να είστε προετοιμασμένοι σε περίπτωση ξαφνικής αντίδρασης.

Για τη σωστή τοποθέτηση των χεριών απαιτείται ένα χέρι στην τοποθετημένη πλευρική λαβή **2** με το άλλο χέρι στην κύρια λαβή **5**.

## Επιλογή προγράμματος λειτουργίας (Εικ. E)

**ΠΡΟΕΙΔΟΠΟΙΗΣΗ:** Μην επιλέγετε το πρόγραμμα λειτουργίας όταν το εργαλείο είναι ήδη σε λειτουργία. Το εργαλείο πρέπει να έχει σταματήσει πλήρως πριν την ενεργοποίηση του κουμπιού επιλογής προγράμματος λειτουργίας, αλλιώς μπορεί να προκληθεί βλάβη στο εργαλείο.

Το εργαλείο σας είναι εξοπλισμένο με ένα περιστροφικό κουμπί επιλογής τρόπου λειτουργίας **4** με το οποίο μπορείτε να επιλέγετε τον τρόπο λειτουργίας που είναι κατάλληλος για την επιθυμητή εργασία.

Σύμβολο	Πρόγραμμα λειτουργίας	Εφαρμογή
	Ρύθμιση εξαρτήματος εργασίας	Ρύθμιση θέσης κοπιδιού
	Κρούση/ κοπίδιασμα	Ελαφριά αποκοπή τεμαχίων, κοπίδιασμα και κατεδάφιση

## Για να επιλέξετε ένα πρόγραμμα λειτουργίας

- Περιστρέψτε το περιστροφικό κουμπί επιλογής τρόπου λειτουργίας έτσι ώστε το βέλος να δείχνει το σύμβολο που αντιστοιχεί στο επιθυμητό πρόγραμμα λειτουργίας.

**ΣΗΜΕΙΩΣΗ:** Το βέλος στο περιστροφικό κουμπί επιλογής τρόπου λειτουργίας **4** πρέπει να δείχνει πάντα σε κάποιο σύμβολο τρόπου λειτουργίας. Δεν υπάρχουν ενδιάμεσες θέσεις λειτουργίας.

## Επιλογή γωνίας σμίλης (Εικ. E)

Η γωνία σμίλης μπορεί να ρυθμιστεί και να ασφαλιστεί σε 24 διαφορετικές θέσεις.

- Περιστρέψτε το διακόπτη επιλογής λειτουργίας **4** έως όπου δείχνει στη θέση **0**.
- Περιστρέψτε τη σμίλη στην επιθυμητή θέση.

- Θέστε το διακόπτη επιλογής λειτουργίας **4** στη θέση “Κρούση/κοπίδιασμα.”
- Περιστρέψτε τη σμίλη έως όπου ασφαλιστεί στη θέση της.

## Εκτέλεση μιας εφαρμογής (Εικ. A, E)

**ΠΡΟΕΙΔΟΠΟΙΗΣΗ: ΓΙΑ ΝΑ ΜΕΙΩΣΕΤΕ ΤΟΝ ΚΙΝΔΥΝΟ ΤΡΑΥΜΑΤΙΣΜΟΥ, ΠΑΝΤΑ** να βεβαιώνετε ότι το αντικείμενο που επεξεργάζεστε είναι σταθερά στερεωμένο ή ακινητοποιημένο με σύσφιξη.

**ΣΗΜΕΙΩΣΗ:** Η θερμοκρασία λειτουργίας αυτού του εργαλείου είναι 7 έως 40 °C. Η χρήση του εργαλείου εκτός αυτής της περιοχής θερμοκρασιών θα μειώσει το χρόνο ζωής του.

- Εισάγετε το κατάλληλο κοπίδι και περιστρέψτε το με το χέρι έως όπου ασφαλιστεί στην επιθυμητή θέση. Ανατρέξτε στο τμήμα **Εξάρτητα εργασίας και υποδοχή εξαρτημάτων εργασίας**.
- Χρησιμοποιώντας τα περιστροφικά κουμπί επιλογής προγράμματος λειτουργίας **4**, επιλέξτε τη λειτουργία κοπιδιάσματος. Ανατρέξτε στο τμήμα **Επιλογή προγράμματος εργασίας**.
- Ρυθμίστε την πλευρική λαβή **2** όπως απαιτείται. Ανατρέξτε στο τμήμα **Τοποθέτηση της εγκατάστασης πλευρικής λαβής**.
- Τοποθετήστε το κοπίδι στην επιθυμητή θέση.
- Αποσυμπίεστε τον διακόπτη κούνιας ενεργοποίησης/ απενεργοποίησης (ON/OFF) **1**.
- Για να σταματήσετε το σφυρί, ελευθερώστε τον διακόπτη κούνιας ενεργοποίησης/απενεργοποίησης.

## ΣΥΝΤΗΡΗΣΗ

Το ηλεκτρικό εργαλείο της DEWALT σχεδιάστηκε για να λειτουργεί επί μεγάλο χρονικό διάστημα με ελάχιστη συντήρηση. Η συνεχής ικανοποιητική λειτουργία εξαρτάται από τη σωστή φροντίδα του εργαλείου και τον τακτικό καθαρισμό.

**ΠΡΟΕΙΔΟΠΟΙΗΣΗ: Για να ελαττώσετε τον κίνδυνο σοβαρού προσωπικού τραυματισμού, απενεργοποιείτε το εργαλείο και αποσυνδέετε το από την τροφοδοσία, πριν από την πραγματοποίηση τυχόν ρυθμίσεων ή την τοποθέτηση/αφαίρεση προσαρτημάτων ή παρελκόμενων.** Να βεβαιώνετε ότι ο διακόπτης κούνιας ΕΝΕΡΓΟΠΟΙΗΣΗΣ/ ΑΠΕΝΕΡΓΟΠΟΙΗΣΗΣ είναι στη θέση ΑΠΕΝΕΡΓΟΠΟΙΗΣΗΣ (OFF). Τυχόν αθέλητη εκκίνηση μπορεί να προκαλέσει τραυματισμό.

## Λίπανση

Το ηλεκτρικό σας εργαλείο δεν απαιτεί επιπλέον λίπανση.

## Καθαρισμός

**ΠΡΟΕΙΔΟΠΟΙΗΣΗ:** Ηλεκτροπληξία και μηχανικός κίνδυνος. Αποσυνδέστε την ηλεκτρική συσκευή από την πηγή ρεύματος πριν τον καθαρισμό της συσκευής.

**ΠΡΟΕΙΔΟΠΟΙΗΣΗ:** Για να εξασφαλίσετε την ασφαλή και αποδοτική λειτουργία της ηλεκτρικής συσκευής, πάντα διατηρείτε τη συσκευή και τα ανοίγματα αερισμού της σε καθαρή κατάσταση.



**ΠΡΟΕΙΔΟΠΟΙΗΣΗ:** Ποτέ μη χρησιμοποιήσετε διαλύτες ή άλλα σκληρά χημικά για τον καθαρισμό μη μεταλλικών εξαρτημάτων του εργαλείου. Αυτά τα χημικά μπορεί να εξασθενήσουν τα υλικά που χρησιμοποιούνται σε αυτά τα εξαρτήματα. Χρησιμοποιείτε ένα πανί που έχετε υγράνει μόνο με νερό και ήπιο απορρυπαντικό. Ποτέ μην αφήσετε οποιοδήποτε υγρό να εισέλθει στο εργαλείο. Ποτέ μη βυθίσετε κανένα μέρος του εργαλείου σε υγρό.

Μπορείτε να καθαρίζετε τα ανοίγματα αερισμού με μια στεγνή και μαλακή μη μεταλλική βούρτσα και/ή μια κατάλληλη ηλεκτρική συσκευή καθαρισμού με αναρρόφηση. Μη χρησιμοποιείτε νερό ή οποιοδήποτε καθαριστικό διάλυμα. Φοράτε εγκεκριμένη προστασία ματιών και μια εγκεκριμένη μάσκα κατά της σκόνης.

## Προαιρετικά παρελκόμενα



**ΠΡΟΕΙΔΟΠΟΙΗΣΗ:** Επειδή με το προϊόν αυτό δεν έχουν δοκιμαστεί άλλα παρελκόμενα εκτός από αυτά που διατίθενται από την DEWALT, η χρήση τυχόν τέτοιων παρελκόμενων με το εργαλείο αυτό μπορεί να είναι επικίνδυνη. Για να ελαττώσετε τον κίνδυνο τραυματισμού, πρέπει να χρησιμοποιείτε μόνο παρελκόμενα που συνιστώνται από την DEWALT.

Διάφοροι τύποι κοπιδιών SDS Max είναι διαθέσιμοι ως προαιρετικός εξοπλισμός. Τα αξεσουάρ και τα προσαρτήματα που χρησιμοποιούνται πρέπει να λιπαίνονται τακτικά γύρω από το εξάρτημα σύνδεσης SDS max®.

Για περισσότερες πληροφορίες σχετικά με τα κατάλληλα παρελκόμενα, συμβουλευτείτε τον αντιπρόσωπο με τον οποίο συνεργάζεστε.

## Για την προστασία του περιβάλλοντος



Χωριστή συλλογή. Τα προϊόντα και οι μπαταρίες που επισημαίνονται με αυτό το σύμβολο δεν πρέπει να απορρίπτονται μαζί με τα κοινά οικιακά απορρίμματα.

Τα προϊόντα και οι μπαταρίες περιέχουν υλικά που μπορούν να ανακτηθούν ή να ανακυκλωθούν ώστε να μειωθούν οι ανάγκες για πρώτες ύλες. Παρακαλούμε να ανακυκλώνετε τα ηλεκτρικά προϊόντα και τις μπαταρίες σύμφωνα με τους τοπικούς κανονισμούς. Περισσότερες πληροφορίες διατίθενται στον ιστότοπο [www.2helpU.com](http://www.2helpU.com).

<b>Belgique et Luxembourg België en Luxemburg</b>	DeWALT - Belgium BVBA Egide Walschaertsstraat 16 2800 Mechelen	Tel: NL 32 15 47 37 63 Tel: FR 32 15 47 37 64 Fax: 32 15 47 37 99	<a href="http://www.dewalt.be">www.dewalt.be</a> <a href="mailto:enduserv.BE@SBDinc.com">enduserv.BE@SBDinc.com</a>
<b>Danmark</b>	DeWALT (Stanley Black&Decker AS) Roskildevej 22 2620 Albertslund	Tel: 70 20 15 10 Fax: 70 22 49 10	<a href="http://www.dewalt.dk">www.dewalt.dk</a> <a href="mailto:kundeservice.dk@sbdinc.com">kundeservice.dk@sbdinc.com</a>
<b>Deutschland</b>	DeWALT Richard-Klinger-Str. 11 65510 Idstein	Tel: 06126-21-0 Fax: 06126-21-2770	<a href="http://www.dewalt.de">www.dewalt.de</a> <a href="mailto:infodwge@sbdinc.com">infodwge@sbdinc.com</a>
<b>Ελλάδα</b>	DeWALT (Ελλάδα) A.E. ΕΔΡΑ - ΕΡΜΑΘΕΙΑ : Στραβωνος 7 & Α. Βουλιαγμένης, Γλυφάδα 166 74, Αθήνα SERVICE : Ημερος Τοπος 2 (Χάνι Αδών) – 193 00 Ασπρόπυργος	Τηλ: 00302108981616 Φαξ: 00302108983570	<a href="http://www.dewalt.gr">www.dewalt.gr</a> <a href="mailto:Greece.Service@sbdinc.com">Greece.Service@sbdinc.com</a>
<b>España</b>	DeWALT Ibérica, S.C.A. Parc de Negocios "Mas Blau" Edificio Muntadas, c/Bergadà, 1, Of. A6 08820 El Prat de Llobregat (Barcelona)	Tel: 934 797 400 Fax: 934 797 419	<a href="http://www.dewalt.es">www.dewalt.es</a> <a href="mailto:respuesta.postventa@sbdinc.com">respuesta.postventa@sbdinc.com</a>
<b>France</b>	DeWALT (Stanley Black & Decker France SAS) 62 Chemin de la Bruyère 69570 Dardilly, France	Tel: 04 72 20 39 20 Fax: 04 72 20 39 00	<a href="http://www.dewalt.fr">www.dewalt.fr</a> <a href="mailto:scufr@sbdinc.com">scufr@sbdinc.com</a>
<b>Schweiz Suisse Svizzera</b>	DeWALT In der Luberzen 42 8902 Urdorf	Tel: 044 - 755 60 70 Fax: 044 - 730 70 67	<a href="http://www.dewalt.ch">www.dewalt.ch</a> <a href="mailto:service@rofoag.ch">service@rofoag.ch</a>
<b>Ireland</b>	DeWALT Building 4500, Kinsale Road Cork Airport Business Park Cork, Ireland	Tel: 00353-2781800 Fax: 01278 1811	<a href="http://www.dewalt.ie">www.dewalt.ie</a> <a href="mailto:Sales.ireland@sbdinc.com">Sales.ireland@sbdinc.com</a>
<b>Italia</b>	DeWALT via Energypark 6 20871 Vimercate (MB), IT	Tel: 800-014353 39 039-9590200 Fax: 39 039-9590311	<a href="http://www.dewalt.it">www.dewalt.it</a>
<b>Nederlands</b>	DeWALT Netherlands BVPostbus 83, 6120 AB BORN	Tel: 31 164 283 063 Fax: 31 164 283 200	<a href="http://www.dewalt.nl">www.dewalt.nl</a>
<b>Norge</b>	DeWALT Postboks 4613 0405 Oslo, Norge	Tel: 45 25 13 00 Fax: 45 25 08 00	<a href="http://www.dewalt.no">www.dewalt.no</a> <a href="mailto:kundeservice.no@sbdinc.com">kundeservice.no@sbdinc.com</a>
<b>Österreich</b>	DeWALT Werkzeug Vertriebsges m.b.H Oberlaaerstrasse 248, A-1230 Wien	Tel: 01 - 66116 - 0 Fax: 01 - 66116 - 614	<a href="http://www.dewalt.at">www.dewalt.at</a> <a href="mailto:service.austria@sbdinc.com">service.austria@sbdinc.com</a>
<b>Portugal</b>	DeWALT Ed. D Dinis, Quina da Fonte Rua dos Malhoes 2 2A 2º Esq. Oeiras e S. Juliao da Barra, paço de Arcos e Caxias 2770 071 Paço de Arcos	Tel: +351 214667500 Fax: +351214667580	<a href="http://www.dewalt.pt">www.dewalt.pt</a> <a href="mailto:resposta.posvenda@sbdinc.com">resposta.posvenda@sbdinc.com</a>
<b>Suomi</b>	DeWALT PL47 00521 Helsinki, Suomi	Puh: 010 400 4333 Faksi: 0800 411 340	<a href="http://www.dewalt.fi">www.dewalt.fi</a> <a href="mailto:asiakaspalvelu.fi@sbdinc.com">asiakaspalvelu.fi@sbdinc.com</a>
<b>Sverige</b>	DeWALT BOX 94 43122 Mölndal Sverige	Tel: 031 68 61 60 Fax: 031 68 60 08	<a href="http://www.dewalt.se">www.dewalt.se</a> <a href="mailto:kundservice.se@sbdinc.com">kundservice.se@sbdinc.com</a>
<b>Türkiye</b>	Sanayi ve Ticaret Bakanlıği tebliğince kullanim ömrü 7 yıldır. Stanley Black & Decker Turkey Alet Üretim San. Tic. Ltd.Şti. AND Kozyatagi – İçerenköy Mah. Umur Sok. AND Ofis Sit. No: 10-12 / 82-83-84 Ataşehir/İstanbul, Türkiye	Tel: +90 216 665 2900 Faks: +90 216 665 2901	<a href="http://www.dewalt.com.tr">www.dewalt.com.tr</a> <a href="mailto:support@dewalt.com.tr">support@dewalt.com.tr</a>
<b>United Kingdom</b>	DeWALT, 270 Bath Road; Slough, Berks SL1 4DX	Tel: 01753-567055 Fax: 01753-572112	<a href="http://www.dewalt.co.uk">www.dewalt.co.uk</a> <a href="mailto:emeaservice@sbdinc.com">emeaservice@sbdinc.com</a>
<b>Australia / New Zealand</b>	DeWALT 810 Whitehorse Road Box Hill VIC 3128 Australia	Tel: Aust 1800 654 155 Tel: NZ 0800 339 258	<a href="http://www.dewalt.com.au">www.dewalt.com.au</a> <a href="http://www.dewalt.co.nz">www.dewalt.co.nz</a>
<b>Middle East Africa</b>	DeWALT P.O. Box - 17164, Jebel Ali Free Zone (South), Dubai, UAE	Tel: 971 4 812 7400 Fax: 971 4 2822765	<a href="http://www.dewalt.ae">www.dewalt.ae</a> <a href="mailto:support@dewalt.ae">support@dewalt.ae</a>